



NEUHEITEN SEPTEMBER
2024

Sail in a sea of accessories



Umfangreiche Dokumentation

14.000 Dateien stehen zum Download bereit (interaktive 3-D-Modelle, Anleitungen, Zertifikate und Datenblätter)



Kompatibel mit Excel

Sie können Ihre Aufträge aus einer Excel Datei kopieren und einfügen oder Ihren Warenkorb mit einem Klick exportieren



Ersatzartikel

Wird ein Artikel eingestellt? Wir schlagen Ihnen die optimale Alternative für Ihre Bedürfnisse vor



Der beste Preis

Wir bieten immer die empfohlene Menge und den niedrigsten Preis



Preislisten prüfen

Prüfen Sie Ihre reservierte Preisliste in Echtzeit



Ihre Auftragsdatei

Sie können Ihre Auftragsdatei jederzeit online und offline einsehen



Online-Kundendienst

Wir stehen Ihnen mit unserem Kundendienst per WhatsApp zur Verfügung, um Sie zu beraten und Ihnen Lösungen vorzuschlagen



“Mach es selbst” RMA

Erschaffe Dich selbst Ihre Rücksendebestellung



AUSLAUF

Entdecken Sie Tausende von Artikeln zu bis zu 40 % reduzierten Preisen

▲ FIRMENIDENTITÄT

Osculati ist in Italien marktführend und europaweit eines der wichtigsten Unternehmen im Bereich Bootszubehör sowie ein wichtiger Bezugspunkt für die Berufs- und Freizeitschifffahrt.

Das 1958 als erster Laden für Bootszubehör in Mailand gegründete Unternehmen ist heute ein international tätiger Geschäftspartner der renommiertesten Werften der Welt.

Heute unterstützt die dritte Generation der Familie – Alberto, Giorgio und Claudia Osculati – zusammen mit den Gesellschaftern Francesco und Alessandro Gambogi den Präsidenten Mario Osculati bei der Unternehmensführung.

Osculati ist in tausenden von Geschäften und Werften in 100 Ländern präsent und stützt sich auf ein weltweites Vertriebsnetz. 2023 wurde ein Umsatz von 112 Mio. € erzielt, es werden mehr als 166 direkte Mitarbeiter auf einer Gesamtfläche von 21.000 m² beschäftigt.



▲ UNSERE ZAHLEN



17,5

Tonnen Waren werden täglich ausgeliefert



100

Länder erhalten regelmäßig Lieferungen unserer Waren



22.000

Neue Artikel werden jährlich eingeführt



7.000

Produkte werden direkt von Osculati hergestellt



166

Direkte Mitarbeiter



42.000.000 €

Das ist der Wert unseres Lagerbestands



96%

Das ist der Prozentsatz der Warenverfügbarkeit



1.000

Neue Artikel werden jährlich eingeführt



21.000 mq

Lagerfläche insgesamt



6.000

Händler weltweit

▲ DESIGN & ENGINEERING

Die Entwicklung eines Produkts beruht oft auf dem Innovationsschub, der die Familie Osculati und insbesondere den Präsidenten Mario Osculati auszeichnet.

Die Anregungen und Wünsche der Kunden insbesondere von Werften und Seeleuten, die mit uns zusammenarbeiten, ermöglichen die ständige Verbesserung unserer Produkte, um immer neuen Anforderungen gerecht zu werden.

Wir stellen mehr als 7.000 Artikel selbst her und unser Ingenieur- und Designerteam fertigt auch hauseigene CAD-Modelle, Prototypen und mit 3D-Druckern angefertigte Muster.



▲ QUALITÄTSKONTROLLE

Unser betriebsinternes fünfköpfiges Inspektorenteam für Integriertes Qualitätsmanagement unterzieht unsere Produkte täglichen von der Produktkategorie abhängigen Qualitätskontrollen.

In unserer Salznebelkammer und der UV-Kammer können wir die beschleunigte Alterung der Materialien aufgrund der harten Bedingungen auf See sowie die durch Sonnenlicht verursachten Schäden nachvollziehen.

Alle neuen Produkte werden betriebsintern geprüft, so bieten wir immer die höchsten Qualitätsstandards.

Wir arbeiten mit den besten Labors und Einrichtungen zusammen, um IP-Dichtigkeitsprüfungen sowie elektrische und Bruchlastprüfungen durchzuführen.

- Mehr als 70.000 Prüfungen pro Jahr
- 50 Produktzertifizierungen pro Jahr
- Mehr als 6.000 Prüfstunden in der Salznebelkammer pro Jahr
- Mehr als 5.000 Prüfstunden in der UV-Kammer pro Jahr



▲ INDIVIDUELL GESTALTETE PRODUKTE FÜR WERFTEN

Mit unserer Lasergravurmaschine können wir die in unserem Katalog geführten Artikel mit einem Logo und Firmennamen individuell gestalten. Auf Wunsch führen wir auch Sonderprojekte durch, um stilvolle und effiziente Lösungen zu schaffen, z.B.:

- Ihren Anforderungen angepasste völlig neu entwickelte Artikel aus Edelstahl;
 - Auf Ihr Boot zugeschnittene Kunststofftanks (für Wasser, Schmutzwasser, Diesel, Benzin);
 - Luken und Inspektionsklappen in den von Ihnen gewünschten RAL-Farben.
- Wir erledigen auch alle erforderlichen Zulassungen und entsprechenden Dokumente.



▲ EIGENPRODUKTION

Die betriebsinterne Produktions-, Montage- und Verpackungsabteilung beschäftigt 30 Fachkräfte, die Leuchten, Scheinwerfer, Leitern, Laufstege, Batterietrennschalter und viele andere Produkte herstellen.

So haben wir durch die ständige Überwachung sämtlicher Arbeitsphasen den gesamten Produktionsablauf voll im Griff, verkürzen die Produktionszeiten und können flexibel auf Kundenwünsche eingehen.

Dank unserer kurzen Lieferkette können wir zudem stets wettbewerbsfähige Preise gewährleisten.



▲ LOGISTIK

Mit mehr als 22.000 Artikeln und einer Verfügbarkeit von mehr als 96% ist unser Lager europaweit das größte Lager für Bootszubehör und weltweit gehört es zu denen mit dem größten Sortiment.

Mehr als 21.000 m² überdachte Lagerfläche, ein Warenwert von ca. 42 Mio € in unseren Lagern, 17,5 t täglich versendetes Bootszubehör:
Dies ist die Logistik von Osculati in Zahlen.

Wir führen unsere technologische Innovation und deren Umsetzung weiter fort: Ab diesem Jahr wird ein neuer halbautomatischer Bereich, in dem sich mehr als 40% der Entnahmen konzentrieren in Betrieb genommen, um einen immer schnelleren und hochwertigeren Dienst zu gewährleisten.

Unser 75 Mann starkes Team von Lagerfachkräften gewährleistet täglich höchste Effizienz, Schnelligkeit und Sicherheit bei der Vorbereitung und dem Versand der Waren an die Kunden.
70% der EU-weiten Bestellungen werden am selben Tag und 25% am Tag nach Auftragseingang versendet.



#blueplanet

Osculati x One Ocean Foundation

One Ocean Foundation was established with the aim of accelerating solutions to ocean problems by inspiring international leaders, promoting a sustainable blue economy, and improving ocean literacy. Over the past four years, One Ocean Foundation has collaborated with high-level institutions, research centers, and universities.

Osculati is proud to have supported the research project for the repopulation of Posidonia "Blue Carbon Project", aimed at restoring the Posidonia oceanica meadow in the seabed of the Marine Protected Area of Isola di Bergeggi (Savona) in Liguria, thus contributing to the conservation of our precious marine ecosystem.

Here are some of the project achievements:



Quarterly site monitoring showed an excellent **survival rate of 81% for the transplanted seedlings**, one year after the intervention.



The mats used in the transplant are well anchored, and the seedlings successfully **resisted the strong winter storms**.



In April, we organized the **first educational activity**, involving about 40 students from the Bergeggi elementary school.



The **documentary on the project was presented at the Riviera Film Festival** and during **One Ocean Week Milano**, generating great interest.



The **first scientific article** on the Posidonia oceanica reforestation project **has been published**, documenting progress and challenges.

Download our report
here!



Cruiser Shore power

Marine plug and socket for 16A/32A - 230V shore power cord.

Simple and compact design for easy installation in any place of the cockpit

In compliance with the IEC 60309-5 European safety standards.



16A / 32A



IP67



IEC 60309-5

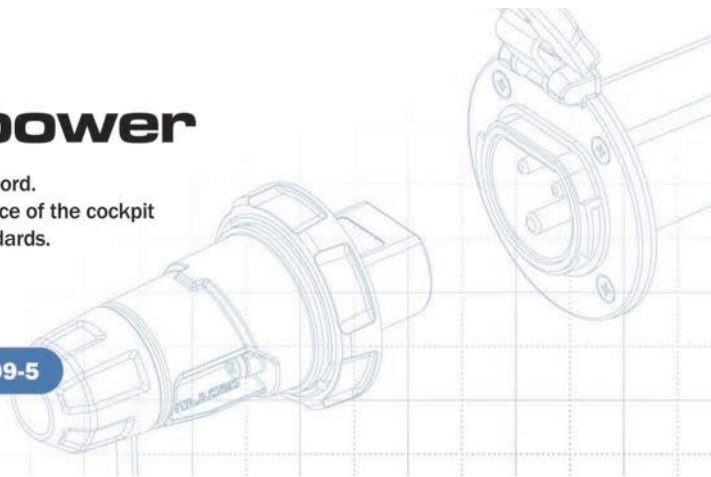

OSCULATI



Steckdose und Stecker Cruiser 16A

16A

IP67

IEC 60309-5

Bootssteckdose und Stecker für 16A - 230V Landstromkabel.

Aus PA6 mit Hochleistungskontakten und Dichtungskappe IP67.

Der Stecker liegt ergonomisch in der Hand und kann mit der drehbaren Hülse fest und wasserdicht (IP67) in die Bootssteckdose gesteckt werden, die Gummikappe bietet eine IP44-Abdichtung, wenn der Stecker nicht eingesteckt ist.

Dank der einfachen Form und der geringen Abmessungen kann die Steckdose überall im Cockpit angebracht werden.

Entspricht der europäischen Sicherheitsnorm IEC 60309-5.

Art. Nr.	Modell	Deckelmaterial	A	V
14.416.01	3P Steckdose	Pa6	16	230
14.416.11	New 3P Steckdose	Edelstahl	16	230
14.416.02	3P Stecker	Pa6	16	230



OSCULATI



Stecker und Steckdose Cruiser 32A

32A

IP67

IEC 60309-5

Nautische Steckdose und Stecker für 32A - 230V Landstromkabel. Hergestellt aus PA6, ausgestattet mit hocheffizienten Kontakten und einer IP67-Abdichtungskappe. Der Stecker ist so konzipiert, dass er einen ergonomischen Griff gewährleistet, und der Drehkragen ermöglicht es, ihn fest an der Bootsbuschse mit einer IP67-wasserdichten Abdichtung zu befestigen, während die Gummikappe eine IP44-Abdichtung gewährleistet, wenn er nicht angeschlossen ist. Das saubere Design und die kompakten Abmessungen ermöglichen eine bequeme Installation der Steckdose an jeder Stelle des Cockpits. Entspricht den europäischen Sicherheitsstandards IEC 60309-5.

Art. Nr.	Modell	Deckelmaterial	A	V	IP
14.432.01	3P Steckdose	Pa6	32	230	IP67
14.432.02	3P Stecker	Pa6	32	230	IP44/ IP67

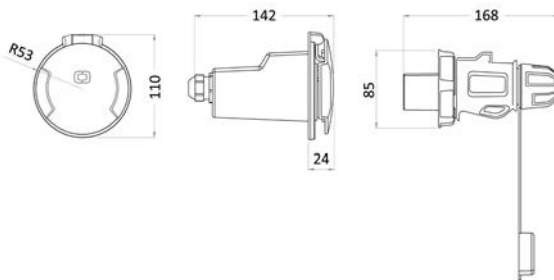

Einziehbares Stromkabel

IP44 AISI 316 AUTOMATIC ROLLABLE

Innovatives, im Rumpf verborgenes Stromkabel für Landanschluss.
 Das Kabel kann direkt aus dem automatischen Kabelaufwickler herausgezogen und in den Landanschluss gesteckt werden.
 Um es zu verstauen, lösen Sie einfach die Kabelsperrung und warten Sie, bis das Kabel automatisch in den Aufwickler zurückgespult wurde.
 Sobald das Kabel aufgerollt ist, verschwindet das System im Inneren des Rumpfes in einem eleganten Gehäuse aus hochglanzpoliertem Edelstahl, das eine Wasserdichtigkeit von IP44 garantiert.
 Aufwickler und Buchse können in jede Richtung ausgerichtet werden, wobei wir einen maximalen Winkel von 80° empfehlen.
 Erhältlich in zwei Versionen mit unterschiedlichen Kabelstärken 16A und 32A.
 Innenwickler mit verstellbaren Befestigungswinkeln geliefert.

Art. Nr.	Modell	A	Kabellänge m	Kabelquerschnitt mm ²	V	A mm	B mm	C mm
14.322.01	3P Stecker	16	15	3x2,5	230	220	400	150
14.322.06	3P Stecker	32	17	3x4	230	220	460	340

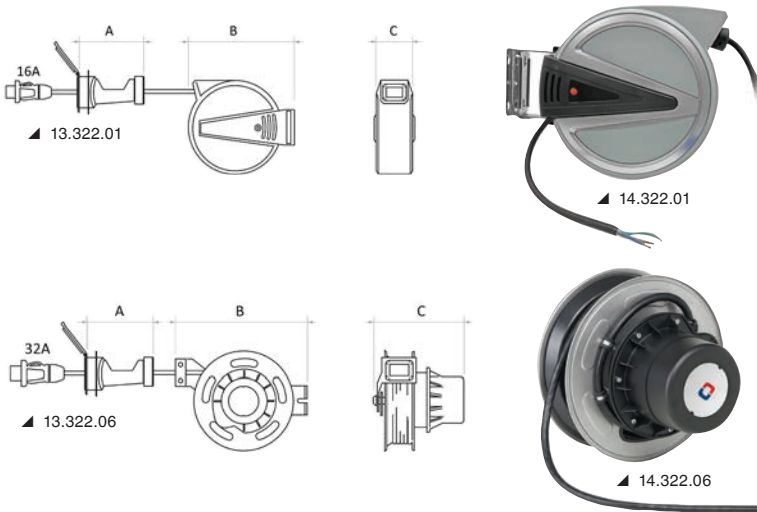

OSCULATI

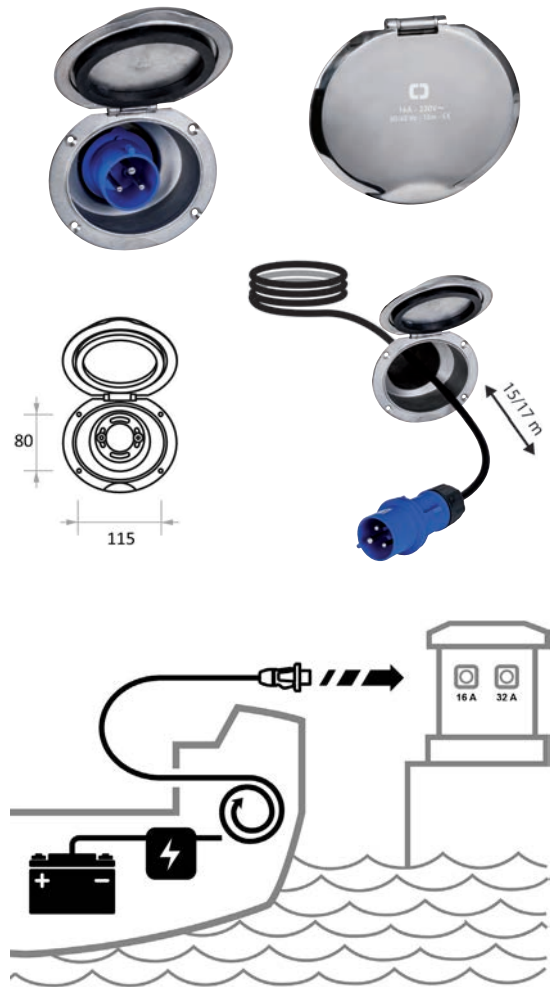

Kabel für Landanschluss mit Schutzhülle und Cruiser-Stecker

16A ROPE FEELING

Der Mantel aus speziellem Polyestergewebe schützt das Stromkabel vor Abnutzung und verleiht ihm ein seemännisches Aussehen. Bootsseitig mit 16A Cruiser-Stecker und landseitig mit einem dreipoligen Industriestecker.

Art. Nr.	Länge m	A	Ø Kabel außen mm	Kabelquerschnitt mm ²	Landseitiger Stecker
14.416.60	10	16	12,4	2,5	14.335.01
14.416.61	15	16	12,4	2,5	14.335.01



OSCULATI



Landanschlusskabel und Cruiser-Stecker

16A IP67 IEC 60309-5

Art. Nr.	Länge m	A	Ø Kabel außen mm	Kabelquerschnitt mm ²	Landseitiger Stecker
14.416.10	10	16	11,2	2,5	Nein
14.416.15	15	16	11,2	2,5	Nein
14.416.20	10	16	11,2	2,5	14.335.01 (16A)
14.416.25	15	16	11,2	2,5	14.335.01 (16A)
14.432.10	10	32	14	3x4	Nein
14.432.15	15	32	14	3x4	Nein
14.432.20	10	32	14	3x4	14.355.02 (32 A)
14.432.25	15	32	14	3x4	14.355.02 (32 A)

OSCULATI





Leuchtstab mit abnehmbarem drahtlosem Sockel

WIRELESS

USCG

LED

CARBON

Abnehmbare weiße Leuchtstange (360°) mit 2SM Sichtbarkeit.

Der spezielle Montagesockel ermöglicht den kabellosen Betrieb. Auf diese Weise werden freiliegende Metallkontakte vermieden und eine absolut wasserdichte Abdichtung gewährleistet.

Der Stab wird mit einem festen Bajonettverschluss am Sockel befestigt, wenn er abgenommen wird, ist nur eine kleine flache Scheibe mit Edelstahlrand am Rumpf zu sehen.



Art. Nr.	Länge cm	Farbe	Material des Stabes	LED, enthalten
11.152.01	60	Kunststoff, schwarz	Carbon	12 V - 2,5 W
11.152.02	100	Kunststoff, schwarz	Carbon	12 V - 2,5 W

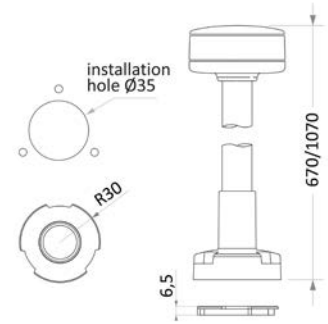

Hebelverschluss aus rostfreiem Stahl für dichtschließende Luken

FULLY FLUSH OPEN AND CLOSE

Hebelverschluss aus hochglanzpoliertem Edelstahl AISI 316, der sich für verschiedene Anwendungen eignet und jeden Staukasten sicher verschließt.

Der Verschlussstift mit Exzenterbohrung kann gedreht werden, um die gewünschte Verschlussspannung zu erreichen.

Nach dem Einbau erscheint der Mechanismus bündig und der ergonomische Griff vereinfacht die Verwendung.

Bei geöffnetem Verschluss dreht sich der Verschlusshaken um 180° und ragt nicht über den Griff hinaus, so dass er nicht versehentlich angestoßen werden kann.

Die enthaltene PVC-Schablone vereinfacht die Montage.



Bei Nichtverwendung vollständig bündig.

Art. Nr.	←→ mm			Schraubengrößen
	A	B	C	
38.213.00	80	26	13	M4
38.213.01	100	32	16	M5

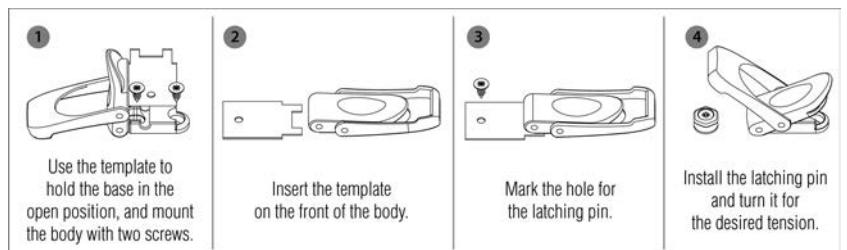
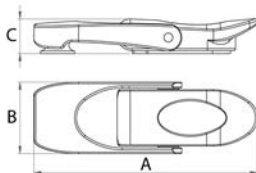

Borddurchlass/Cockpitabfluss für Waterfall Heckspiegel

REGISTERED DESIGN

13° INCLINATION

FAST
INSTALLATION

ISO 9093

Dieses System bietet in nur einem System die folgenden Vorteile:

- Einfache Installation (nur 1 Bediener)
- Vormontierter Schieber und Schlauchanschluss (Gewindeversion);
- Kontermutter, um den Schieber in die gewünschte Position zu bringen (Gewindeversion);
- Entleerung ohne unerwünschte Siphonbildung dank 13° Neigung
- Integriertes Rückschlagventil bei Rückwärtsfahrt
- Edelstahlbeschichtung ohne sichtbare Schrauben.

Montagesequenz:

Montagesequenz:

- Das vormontierte Modul von innen einsetzen (optionale Vorfixierung mit selbstschneidenden Schrauben von innen) Ende der internen Installation;
- Befestigungsmutter zum Schluss von außen anziehen
- Den überschüssigen Teil abschneiden
- Montage der Rückschlagventilplatte;
- Abschlussklammer aus Edelstahl anbringen.

Art. Nr.	Gewinde A	Innenanschluss B	Für dicke Schotten (mm)	Öffnung mm
17.397.06	1" ½ GAS	Schlauchhalter 38 mm	10 - 60	Ø 36
17.398.06	1" ½ GAS	Gewinde 1" 1/2	10 - 60	Ø 36

Aus glasfaserverstärktem Nylon, ideal für Kunststoffschieber Typ 17.233.xx

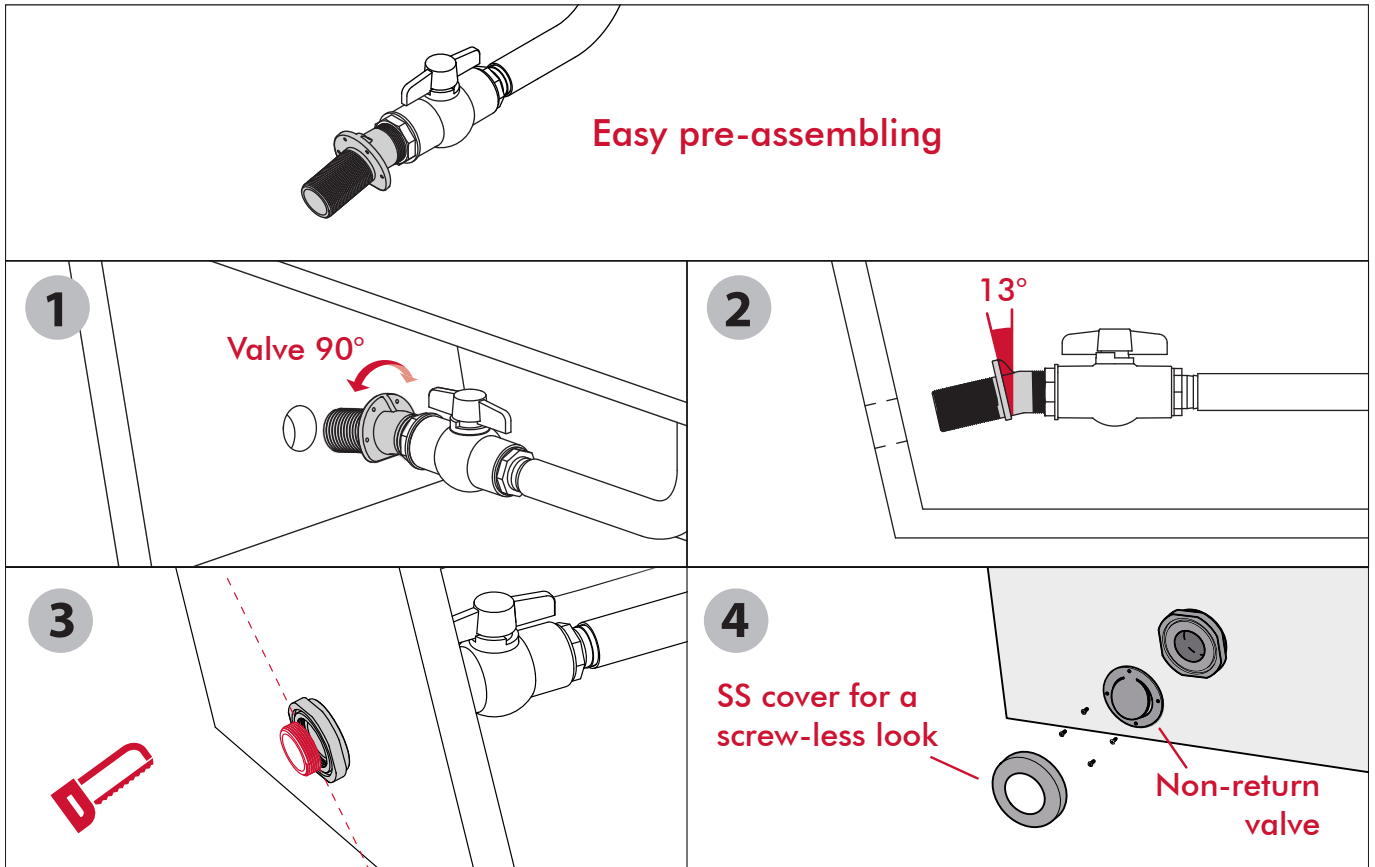
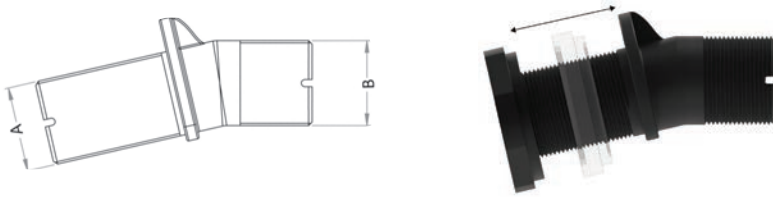

Deluxe XL pull handle

Large and ergonomic grip.
Recess-fit mounting.



Watch the video



Deluxe XL Ruderpinne

FLUSH **ERGONOMIC**

Art. Nr. 38.511.10

Breiter, ergonomischer Griff, mit automatischem Auszugssystem und Schnappverschluss. Vorbereitet für Unterputzmontage, mit vibrationsdämpfendem Schließsystem. Befestigung mit M4-Stiften, ohne sichtbare Schrauben.

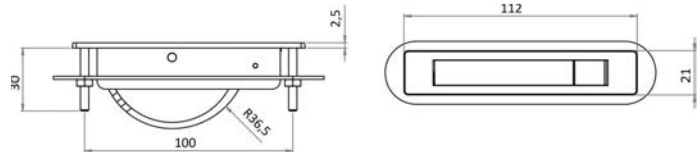
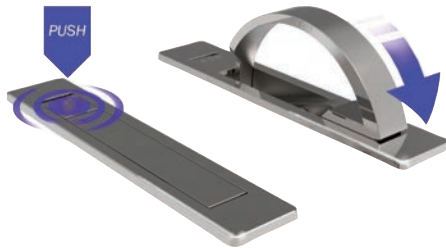

Magnetischer Türstopper

AISI 316 **FLUSH** **PATENTED (UTILITY MODEL)**

Art. Nr. 38.155.80

Zweiteiliger magnetischer Türstopper: Türklotz mit um 18° geneigtem Magnet und Bodenklötz mit verdeckter Platte.

Wenn sich die Tür der Platte nähert, wird sie durch den Magneten angehoben und der Verschluss rastet ein.

Bei Nichtverwendung kehrt die Platte automatisch in ihre flach eingezogene Position zurück und behindert den Durchgang nicht.

Mit einer stoß- und vibrationsdämpfenden Dichtung und einem Satz mit 2 Dichtungen (2 mm und 4 mm), mit denen Sie die Höhe des Bodenanschlags nach Bedarf einstellen können. Für Türen mit einer Bodenhöhe von 4 bis 10 mm.

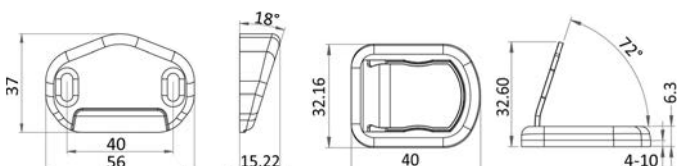
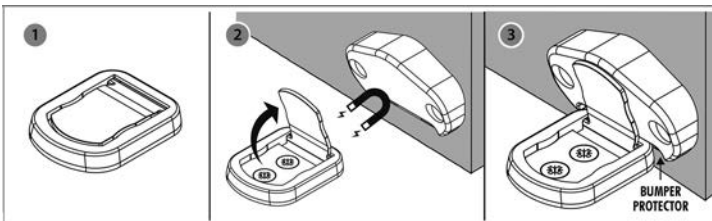

SATURN

no more chills, just chill out

15.470.xx - Shower with *hot/cold* water built-in mixer



 **Cold water only**
Code 15.471.xx



**New Stainless
Steel Base**

Discover more!



OSCULATI

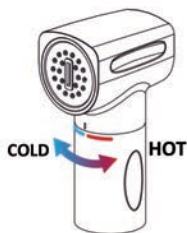
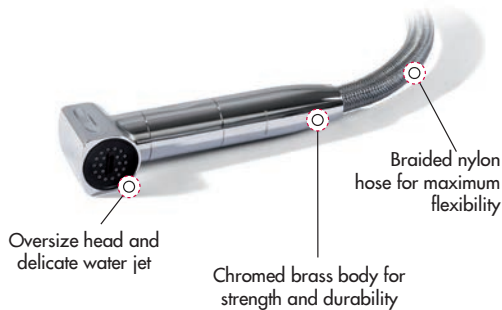

Saturn Dusche mit integrierter Warm-/Kaltwasser-Mischbatterie

REGISTERED DESIGN / DISEGNO DEPOSITATO

HOT & COLD

Dusche mit integrierter Mischbatterie, FLAT Unterputzmodell, in zwei Einbauvarianten (horizontal oder vertikal) erhältlich. Einbaugehäuse mit vibrationshemmender Dichtung. **Einstellung** der Warm- und Kaltwasserzufuhr durch Drehen der Handbrause, **die Durchflusssmenge wird durch einen Drucktaster, mit dem der Wasserstrahl unterbrochen werden kann, um Wasser zu sparen, geregelt.** Die integrierte Mischbatterie ermöglicht die präzise Temperatureinstellung und -speicherung zwischen einer Verwendung und der nächsten.

Art. Nr.	Einbau	Grundmaterial	Basisfarbe	Befestigung	Mindestinnenraum	Flanschdurchmesser	Schlauch m	Optionale Kohlefaser-Duschstange
15.470.01	Horizontal	ABS-Kunststoff	<input type="checkbox"/> weiß	Gegenmutter	230	84	4	15.480.29
15.470.02	Horizontal	ABS-Kunststoff	<input checked="" type="checkbox"/> verchromt	Gegenmutter	230	84	4	15.480.29
15.470.11	vertikal	ABS-Kunststoff	<input type="checkbox"/> weiß	Verklebung	160	120	4	15.480.29
15.470.12	vertikal	ABS-Kunststoff	<input checked="" type="checkbox"/> verchromt	Verklebung	160	120	4	15.480.29
15.470.13 New	vertikal	Edelstahl	<input checked="" type="checkbox"/> Glänzend	Gewindestifte	160	140	4	15.480.29

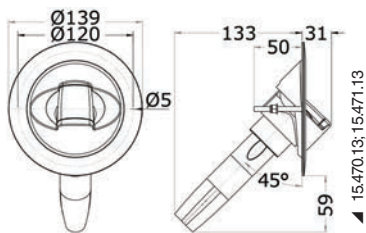

▲ 15.470.13; 15.471.13



OSCULATI



▲ 15.471.02



▲ 15.471.12



Saturn - Kaltwasserdusche

REGISTERED DESIGN / DISEGNO DEPOSITATO

ONLY COLD

Saturn Kaltwasserdusche, flaches Design, verdeckter Einbau, kann horizontal oder vertikal eingebaut werden. Einbaugehäuse mit vibrationshemmender Dichtung. Der Wasserdurchfluss wird mit einem Druckknopf, mit dem der Fluss unterbrochen werden kann, eingestellt.

Art. Nr.	Einbau	Grundmaterial	Basisfarbe	Befestigung	Mindestinnenraum	Flanschdurchmesser	Schlauch m	Optionale Kohlefaser-Duschstange
15.471.01	Horizontal	ABS-Kunststoff	<input type="checkbox"/> weiß	Gegenmutter	230	84	4	15.480.29
15.471.02	Horizontal	ABS-Kunststoff	<input checked="" type="checkbox"/> Verchromt	Gegenmutter	230	84	4	15.480.29
15.471.11	vertikal	ABS-Kunststoff	<input type="checkbox"/> weiß	Verklebung	160	120	4	15.480.29
15.471.12	vertikal	ABS-Kunststoff	<input checked="" type="checkbox"/> Verchromt	Verklebung	160	120	4	15.480.29
15.471.13 New	vertikal	Edelstahl	<input checked="" type="checkbox"/> Glänzend	Gewindestifte	160	140	4	15.480.29

PVC-Tasche für Saturn-Dusche

PVC-Beutel zur Aufbewahrung des Schlauchs und zur Entwässerung der Saturn-Dusche, mit Ø 16 mm Schlauchanschluss zum Ablassen von austretendem Wasser. Er wird einfach mit einer Metallklammer an der Rückseite des Sockels der Saturn-Dusche montiert. Sie können ihn mit den beiden Metallringen an der Unterseite des Beutels in der gewünschten Position am Rumpf befestigen.

Art. Nr.	Für Saturn-Dusche	Art. Nr.	Einbau
15.470.90	Vertikaler Montagesockel	15.470.11/12 15.471.11/12	mit am Sockel befestigter Metallklammer
15.470.91 New	Horizontaler Montagesockel	15.470.01/02 15.471.01/02	mit spezieller Ringmutter und Metallklammer

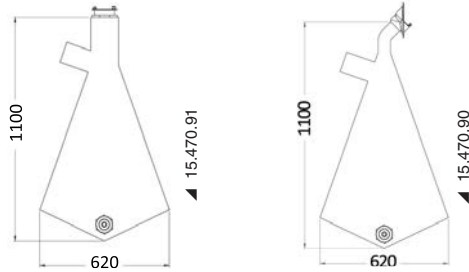

Wandhalterung für Duschen aus Edelstahl

AISI 316

Wandhalterung mit verstellbarer Neigung, aus hochglanzpoliertem Edelstahl 316. Erhältlich als Universalhalterung und speziell für Saturn Duschen.

Art. Nr.	Version	Abmessungen der Halterung mm	Befestigung
15.485.01	Universal	89 x 40 x 70	Schrauben M5
15.485.02	Für Saturn	89 x 40 x 70	Schrauben M5

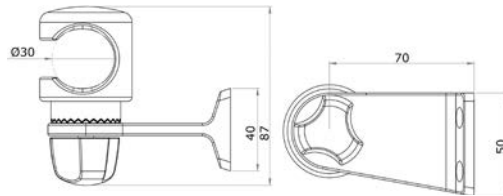

OSCULATI



Bugrolle + Trefoil® Anker mit wasserdichtem Verschlusssystem

AISI 316

SELF LAUNCHING

Bugrolle mit Anker und wasserdichter Rumpflochabschlussplatte. Mit diesem System liegt der Anker auf der Bugrolle auf und verhindert, dass Wasser in die Vorpiek eindringt. Das Design der Bugrolle entspricht dem eines Trefoil Ankers und kombiniert hochwertiges Design und Leistung. Das System wird mit den vier Gewindestiften einfach an der Bugrolle montiert und ist mit zwei Umlenkrollen, die den reibungslosen Kettenlauf gewährleisten, ausgestattet. Vollständig aus hochglanzpoliertem Edelstahl AISI 316. Wir empfehlen das System mit einem Kettengelenk des Typs Twist 01.738.01 an der Kette anzubringen. Der ideale Windenwinkel beträgt 5° / 20° von der horizontalen Achse der Bugrolle.

Art. Nr.	Beschreibung	←→ mm				kg
		A	B	C	D	
01.120.07	Trefoil Anker 7,5 kg	535	230	352	-	7,5
01.120.10	Trefoil Anker 10 kg	588	331	383	-	10
01.120.15 New	Trefoil-Anker 15 kg	650	348	430	-	15
01.120.20	Trefoil Anker 20 kg	702	370	468	-	20
01.121.07	Bugrolle Anker 7,5 kg	150	168	232	322	6,3
01.121.10	Bugrolle Anker 10 kg	117	203	279	305	9,3
01.121.20	Bugrolle Anker 20 kg	206	224	270	254	12,6

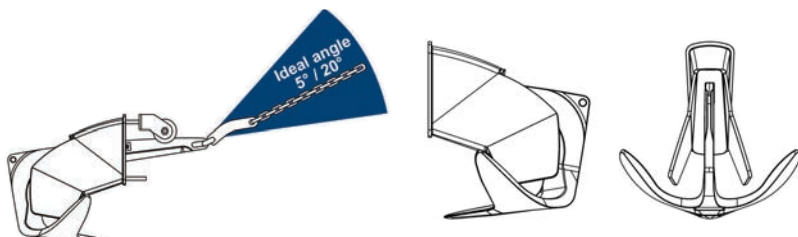

OSCULATI

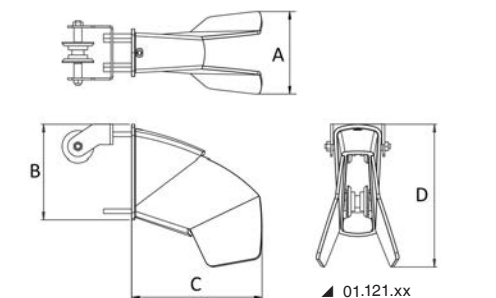
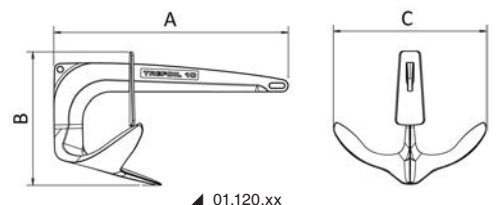

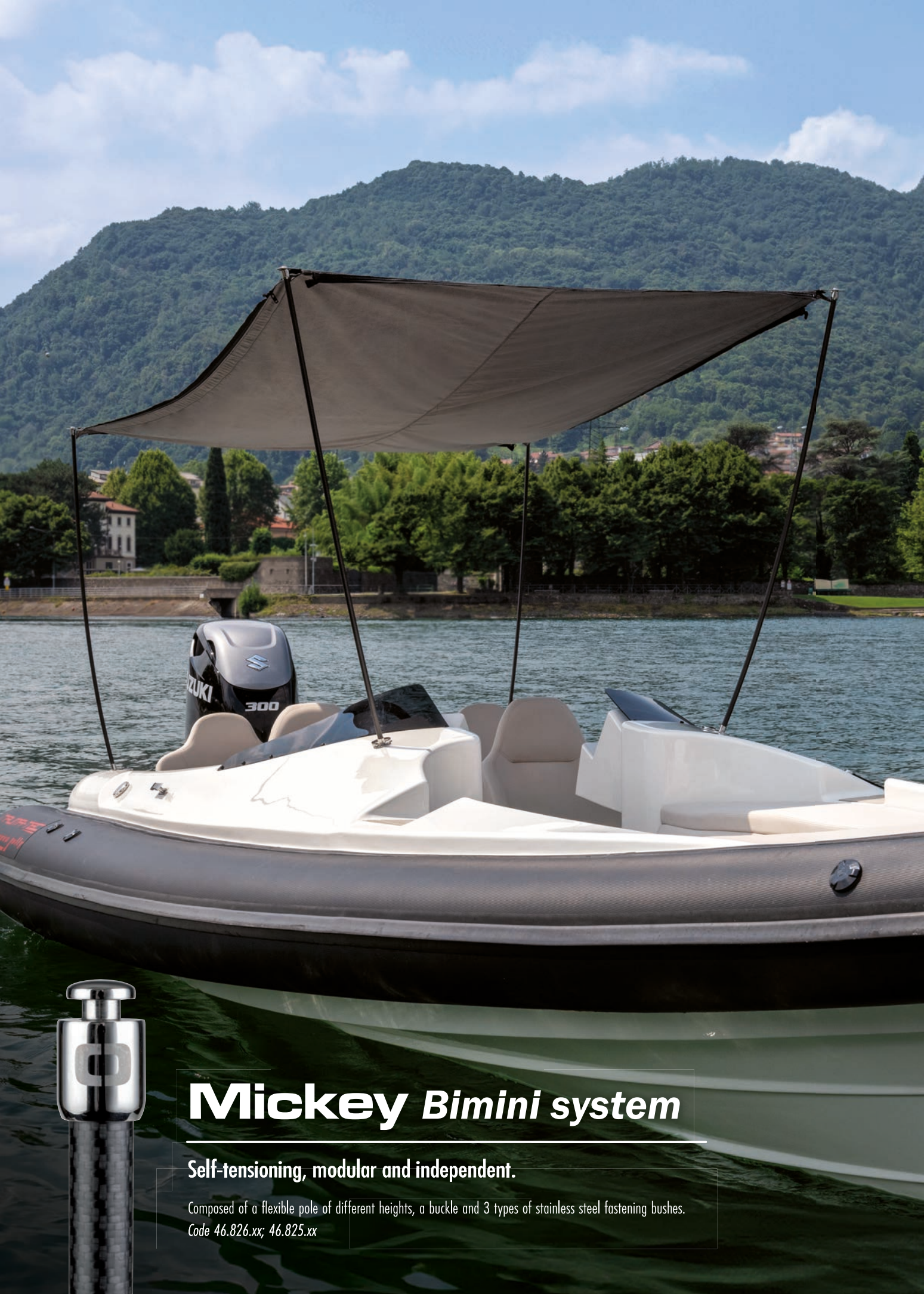

Mickey Bimini system

Self-tensioning, modular and independent.

Composed of a flexible pole of different heights, a buckle and 3 types of stainless steel fastening bushes.
Code 46.826.xx; 46.825.xx

Mickey - Selbstspannendes, modulares und unabhängiges Sonnenverdeck



UV-beständig, kann als Sonnen- oder Wasserschutz verwendet werden. Einfache Montage, Abbau und Lagerung. Kann in verschiedenen Konfigurationen installiert werden.

Dank ihrer geringen Größe können die um 15 Grad abgeschrägten Sockel leicht in verschiedenen Bereichen des Decks installiert werden und ermöglichen eine vollständigere ("breitere") Abdeckung als übliche Systeme.

Im Vergleich zu herkömmlichen Standardsystemen sehr kostengünstig (Bespannung nicht im Lieferumfang enthalten).



Relingsstützensockel aus Edelstahl, Mickey-System

Art. Nr. 46.825.10

Edelstahlbuchse zur Befestigung an der Reling, wo sie den Stützarm kreuzt (um zu verhindern, dass sich die Buchse dreht).

Anpassbar an Relingsdurchmesser von 30 bis 34 mm und Stützarmdurchmesser von 25 bis 28 mm. Mit 15° Winkel zum Bug oder Heck und 12° Winkel zur Außenseite des Bootes. Dadurch entsteht ein selbstspannendes System, das die Größe des Sonnenverdeckes maximiert (Schrauben enthalten).

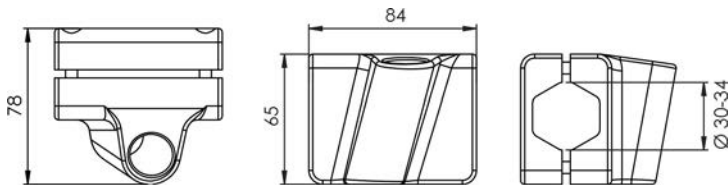

Sonnenverdeck mit Karbongestänge



Modulares Sonnenverdeck, besonders elegant durch die hochglanzpolierten Buchsen mit Drehverschluss.



Einbaubuchse für Karbongestänge mit Scharnierdeckel

Aus Edelstahl mit Scharnierverschluss und Verriegelungsdichtung.

Vorbereitet für Drainage mit Ø 12 mm-Leitung.

Der Verschluss schützt den Becher diskret bei Nichtverwendung.

Er kann auf Wunsch mit einem Logo versehen werden.

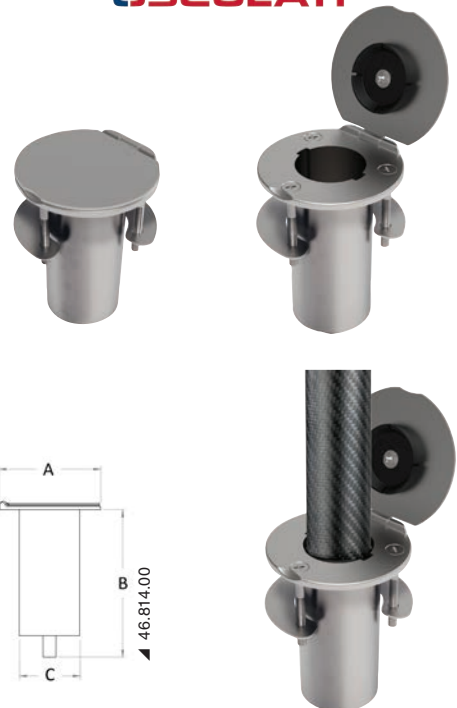

Art. Nr.	Für Ø mm-Gestänge	Beschreibung	←→ mm			
			A	B	C	D
46.814.00	38	Einbaubuchse, gerade	95	141,5	56	74
46.814.01	38	Einbaubuchse mit 6° Neigung	95	141,5	56	74
46.814.90	38	Montagegegenflansch	100	-	-	-

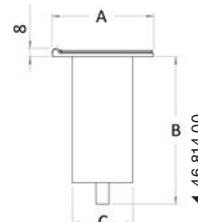
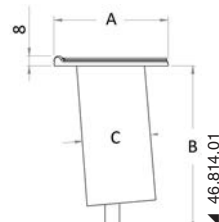
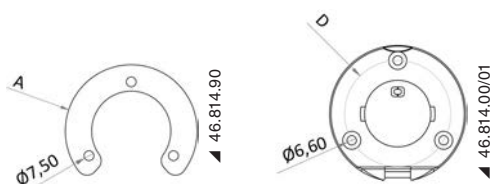



▲ 13.237.20/21/22



▲ 13.237.30/31/32



▲ 13.237.40/41/42



▲ 13.237.22



▲ Schaltplan



▲ Anwendung

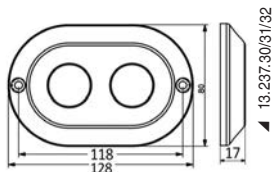

▲ 13.237.30/31/32

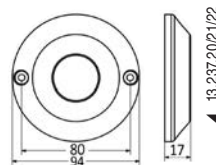

▲ 13.237.20/21/22

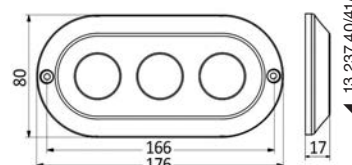

▲ 13.237.40/41/42

LED-Unterwasserleuchten für Badeplattformen, Heckspiegel und Rumpf

IP68

SOLIDS.S. HOUSING

CNC-gefrästes Gehäuse aus Edelstahl AISI 316. Leistungsstarke LEDs der neuesten Generation, kratzfestes Borosilikatglas. Aufputzmontage mit Schrauben, einfarbig weiß oder blau mit integriertem 12/24 Volt Treiber. Können in Reihe geschaltet werden.

Art. Nr.	V	LED-Anzahl	Ausgangsleistung in Watt	Lumen	Farbe LED	mm
13.273.20	12/24	12x5 W	49.3	2951	weiß	94x17
13.273.21	12/24	12x5 W	49.3	720	blau	94x17
13.273.22	12/24	12x5 W	49.3	725/2867	RGBW	94x17
13.273.30	12/24	24x5 W	85.1	5902	weiß	127x82x17
13.273.31	12/24	24x5 W	85.1	1440	blau	127x82x17
13.273.32	12/24	24x5 W	85.1	1459/5834	RGBW	127x82x17
13.273.40	12/24	36x5 W	129.6	8853	weiß	175x82x17
13.273.41	12/24	36x5 W	129.6	2160	blau	175x82x17
13.273.42	12/24	36x5 W	129.6	2197/8796	RGBW	175x82x17

A) Modelle mit festem weißem oder blauem Licht (RGBW ausgeschlossen)

Mit ON-OFF-Schalter

B) RGBW-Modelle (rot/grün/blau/weißes Licht)

Mit 4 separaten ON-OFF-Schaltern für jede Farbe oder mit Steuerung 13.237.50 über Bluetooth mit Smartphone.

Mit der Steuerung 13.237.50 können Sie:

- Die vier Grundfarben Rot/Grün/Blau/Weiß auswählen und mischen;
 - die Lichtintensität regulieren;
 - das Licht nach der an Bord gespielten Musik über Bluetooth takten.
- Die Steuerung verfügt über 4 Ausgangskabel für die 4 Farben. Die Farbe Weiß kann auch durch Mischen der 3 Farben Rot/Grün/Blau erzielt werden. In diesem Fall können Sie das Kabel für die weiße Farbe für die Cockpitbeleuchtung oder andere LED-Leuchten (bis maximal 120 W) verwenden. Sie können diese mit dem Smartphone über Bluetooth steuern, dimmen, takten, usw. Die Steuerung unterstützt maximal 360 W bei 12 V. Bei einer installierten Gesamtleistung von weniger als 360 Watt muss das System für je weitere 360 Watt mit dem 13.273.55 Verstärker ergänzt werden. Bei einem 24-Volt-System und nur bei RGBW-Leuchten muss ein Spannungsreduzierer (siehe **Victron** o.ä.) 24V - 12V (bei einem AC 220/110V - 12V System) vorgeschaltet werden, der mindestens der installierten Leistung entspricht. Es können auch mehrere Spannungsreduzierer an die Beleuchtungseinheiten angeschlossen werden (siehe Schaltplan).

RGBW-Steuerung für 13.273.XX

RGBW-Steuerung 12/24 V, max. 360 Watt bei 12 V und 720 Watt bei 24 V. Mit der 13.237.50-Steuerung können Sie die 3 Grundfarben Rot/Grün/Blau auswählen und mischen, um verschiedene Farbtöne und zusätzlich die Farbe Weiß zu erhalten. Außerdem können Sie das Licht über Bluetooth nach der an Bord gespielten Musik takten.

Art. Nr.	V
13.237.50	12/24

Verstärker für 13.273.XX

Art. Nr. 13.237.55

Der Verstärker muss mit der Beleuchtung kombiniert werden, wenn die installierte Leistung bei 12 V 384 Watt und bei 24 V 768 Watt übersteigt.



Unterwasserlichter für Badeplattformen, Heckspiegel und Rumpf

IP68

SOLID S.S. HOUSING

CNC-gefrästes Gehäuse aus rostfreiem Stahl AISI 316.
 Leistungsstarke LEDs der neuesten Generation.
 Kratzfeste Borosilikatglas-Linse, integrierter 12/24 V Treiber; Aufputzmontage mit Schrauben.
 Können in Reihe geschaltet werden; mit ON/OFF Schalter.



Art. Nr.	V	LED-Anzahl	Lumen	Farbe LED	Ø mm
13.273.01*	12/24	48x3 W	3363 (weiß) / 599 (blau)	Weiß+Blau	93 x 31
13.273.02**	12/24	48x3 W	636 (rot) / 521 (grün) / 472 (blau) / 451 (weiß)	RGBW	93 x 31

- * 13.273.01 wählbar: 1) Abwechselnd weißes oder blaues Licht; 2) Ständig weißes oder blaues Licht; 3) Blinkendes weißes oder blaues Licht
- ** 13.273.02 RGBW wählbar: 1) 4 Farben wechseln automatisch in einstellbaren Zyklen von 15 Sekunden bis 3 Minuten mit der Möglichkeit, eine Farbe festzulegen; 2) 4 festgelegte Farben zur Auswahl; 3) 4 blinkende Farben zur Auswahl.

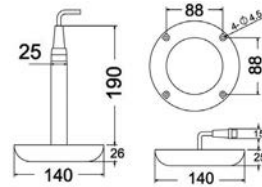

▲ 13.273.02

Unterwasser-LED-Leuchte Eye

IP68

Gehäuse aus Edelstahl AISI 316.
 Kratzfestes Borosilikatglas, integrierter 12/24 V Treiber.
 Funktioniert auch über Wasser; kein Einbau erforderlich.



Art. Nr.	V	LED-Anzahl	Lumen	Farbe LED	Ø mm
13.273.60	12/24	3x3 W	510	weiß	80 x 25
13.273.61	12/24	3x3 W	160	blau	80 x 25

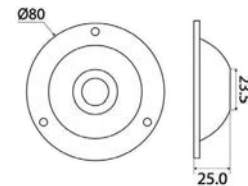

Einbau-Magnethalterung mit drahtloser Aufladung SCANSTRUT Aura - 10 W

IPX6

Kabelloses Einbau-Ladegerät, das auch den härtesten Wetterbedingungen widersteht.
 Dieses Gerät lädt das Telefon kabellos auf und dient gleichzeitig als Telefonhalter.
 Ihr Smartphone rastet magnetisch in der optimalen Ladeposition ein.
 Sie können Ihr Telefon im Freien aufladen, ganz ohne Kabel.

- IPX6 Wasserdicht;
- 10 W schnelle Aufladung;
- kompatibel mit 12/24V Eingang;
- eignet sich für jeden Bootstyp;
- lädt das Gerät sofort auf, keine Kabelverbindung erforderlich.

SCANSTRUT



Art. Nr.	Eingang V	Leistung in W	↔ mm
14.515.19	12/24	10	124x110x54 (Tiefe)

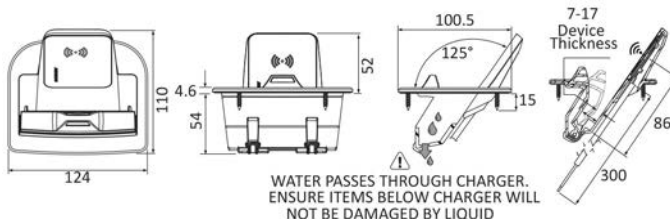

FIREBOY

Feste FIREBOY-Feuerlöscher mit Reinigungsmittel und manueller/automatischer Auslösung

USCG

Feuerlöscher der Serie MA bieten optimalen Schutz für Maschinen- und Motorräume bis 51 Kubikmeter. Dieses vorgefertigte System garantiert eine vollständige Überflutung und ist die sicherste Methode zur Brandbekämpfung in kritischen Umgebungen.

- Automatische Auslösung bei 175°F (79°C): im Notfall wird der Feuerlöscher automatisch bei einer vorgegebenen Temperatur aktiviert. Sie können den Feuerlöscher zusätzlich auch von Hand auslösen.
- FK-5-1-12: sauberes Löschmittel, ideal zum Schutz empfindlicher Geräte, verursacht keine Folgeschäden.
- Verriegelungshebel: Mehr Sicherheit, wenn Sie das Kabel entfernen oder installieren.
- Pulverbeschichtete Halterung: mit robuster Halterung und einer 2-Zoll-LED-Anzeige zur sofortigen Sichtkontrolle.
- Mit USCG- (Küstenwache der USA) und ISO RINA-Zulassung.

Art. Nr.	Ladung kg	Geschütztes Nettovolumen (m3)	Größe	Weight
31.610.03	3	3.5	130x512	8.5
31.610.07	6.1	7	160x514	14.9
31.610.10	8.5	10	180x565	20.1
31.610.14	12.2	14.1	180x769	27.6
31.610.21	17.1	19.8	180x926	35.4
31.610.25	22	25.5	254x781	46.8
31.610.06	4.9	5.7	160x514	12.6
31.610.18	15.8	18.4	180x926	34.2
31.610.22	17.1	19.8	254x623	37.5
31.610.31	26.8	31.1	254x781	52.7

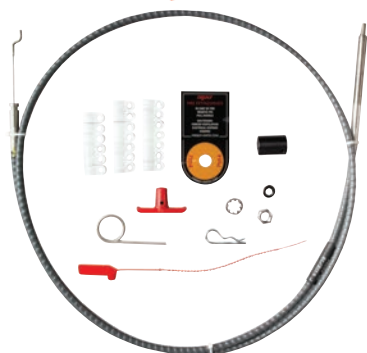
FIREBOY

Satz FIREBOY Feuerlöscher-Aktivierungskabel

Die manuelle FIREBOY-Funktion ist eine zusätzliche Lösung für diejenigen, die eine zusätzliche Auslösemethode vorziehen oder nach den Vorschriften der US-Küstenwache inspierte Schiffe. Das Aktivierungsset umfasst ein Kabel, eine Kontrollleuchte, einen Zugbügel, einen Sicherheitsstift und eine Sicherheitsschelle.

Art. Nr.	Kabellänge (m)
31.630.03	3
31.630.04	4.2
31.630.05	4.8
31.630.07	7.9
31.630.10	10

FIREBOY

FIREBOY ESC-Serie automatische Motorschutzsysteme

Jedes System der ESC-Serie von FIREBOY enthält eine integrierte akustische Alarmanlage, Lade-/Entladeleuchten und einen Override-Schalter zum Neustarten oder Steuern der automatischen Abschaltung. Sie sind mit einem wasserfesten Display ausgestattet.

Die ESC-Serie bietet:

- ISO 54-Gehäuse: robustes Schutzgehäuse mit Sicherungen und internen Klemmen.
- Heyco-Stecker: Sorgen für eine zuverlässige Kabelverbindung.
- Modellvielfalt mit 6, 8 und 10 Stromkreisen.
- Vergoldete 2 A Relais (Betrieb von 10 mA bis 2 A) und 15 A Relais (Betrieb von 100 mA bis 20 A).
- Mehrfachspannung 9-12-24-32V DC.

Über die Steuergeräte können Sie, abhängig von der Bootskonfiguration:

- Motoren ausschalten.
- Den Generator ausschalten.
- Das Gebläse ausschalten.
- Stromversorgungspumpen ausschalten.
- Rollläden schließen.
- Alarmer einschalten.
- Verschiedene andere Funktionen über die Steuergerät-Relais nutzen.

Art. Nr.	Modell	Relais
31.650.01	6 Stromkreise	2x2A + 4x15A
31.650.02	6 Stromkreise	6x15A
31.650.03	8 Schaltkreise	2x2A + 6x15A
31.650.04	10 Stromkreise	10x15A



Ovale Aufstiegsgriffe

AISI 316

Ovaler Griff für besseren Halt. Wird mit Hilfe von Bolzen oder Platten in der Nähe der Leiter installiert, aus hochglanzpoliertem Edelstahl 316. Einzel verkauft (wenn Sie ein Paar möchten, bestellen Sie 2 Stück).

Art. Nr.	Beschreibung	Maße mm	Querschnitt mm	Befestigung
49.570.00	Aufstiegsgriff	403 x 263	23 x 33	Stiftschrauben M8 x 50
49.570.01 New	Kleiner Aufstiegsgriff	243 x 302	23 x 33	Stiftschrauben M8 x 50
49.570.90 New	Befestigungsplatten mit Selbstschneidschrauben	75 x 45	-	Selbstschneidende Schrauben Ø6

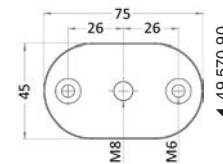
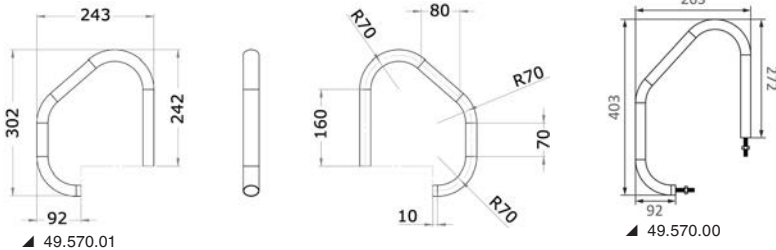

Programmierbares Touch-Bedienfeld mit CAN-BUS Steuergerät

MODULAR BACKLIGHT AUTOMATIC FUSE

Modulares Touchpanel aus Glas mit hinterleuchteten Symbolen. Mit 48 Aufklebern für die verschiedenen Funktionen, die unter dem Glas angebracht werden können. So bleibt die Oberfläche glatt und wirkt wie eine bedruckte Tafel.

Jeder Schalter kann in drei verschiedenen Modi programmiert werden:

- Klassischer ON-OFF: Durch Drücken wird die Funktion ein- und durch erneutes Drücken wieder ausgeschaltet.

Bsp.: COCKPIT-BELEUCHTUNG

- (ON)-OFF Totmanschalter: die Funktion ist nur eingeschaltet, solange der Schalter gedrückt wird

Bsp. 1: Schalter für HORN

Bsp. 2: Schalter für ANKEREINHOLER

- ABWECHSELND ON-OFF: Zwei Tasten können so programmiert werden, dass eine Funktion ein- und gleichzeitig eine andere ausgeschaltet wird und umgekehrt.

Bsp.: BILGENPUMPE MANUELL/AUTOMATISCH

Die Tasten sind im Standardmodus gelb hinterleuchtet, bei eingeschalteter Funktion sind sie blau hinterleuchtet und, wenn der angeschlossene Verbraucher kurzgeschlossen ist, rot hinterleuchtet. Die Bedienfelder sind modular aufgebaut: Wenn sie vertikal und/oder horizontal kombiniert werden, entsteht ein einziges integriertes Armaturenbrett mit 4, 5, 8 (4+4), 12 (6+6) Schaltern usw. Die Verbindung zwischen Steuereinheit und Bedienfeld ist mit einem Schnellanschluss vorverdrahtet. Das Kabel ist 1,5 m lang und Sie können ein weiteres 1,5 m langes Verlängerungskabel hinzufügen.

Gegen Überlastungen und Verpolung geschützt (MOSFET-Modul). Die Steuereinheit ist mit 4 oder 6 Thermo-Schutzschaltern ausgestattet, die bei Kurzschluss schalten (die Funktionstaste leuchtet rot).

Sobald der Kurzschluss beseitigt ist, wird die Sicherung automatisch zurückgesetzt und die Taste leuchtet wieder gelb.

Bedienfeld mit CE-Zertifizierung, Schutzart IP67.

Art. Nr.	N Schalter	Leistung Selbstaus-schalter	V	panel mm	Ø Loch für Einbau mm	Steuereinheit mm	Verlängerungskabel 1,5 m
14.691.04	4	1x5 A; 2x10 A; 1x15 A	12/24	62x62x10	16	100,5x152	14.691.90
14.691.05	4	2x10A; 2x20A	12/24	62x62x10	16	100,5x152	14.691.90
14.691.06	6	2x5A; 2x10A; 2x15A	12/24	93x62x10	16	100,5x152	14.691.90



14.691.04



14.691.06



14.691.04/06



14.691.06

14.691.90



Ut Douglas Marine



▲ 44.477.50 + 44.481.38 +
44.484.38 + 44.043.50 *

DOUGLAS MARINE - Fenderprofil Simply

Aus hochglanzpoliertem 316L-Edelstahl mit gefrästen Vertiefungen. Durch die Beiz- und Passivierungsbehandlung erhöht sich die Korrosionsbeständigkeit gegenüber herkömmlichen Edelstählen bis auf das Fünffache.

Art. Nr.	Beschreibung	Loch-typ	←→ mm			Schie-nem		PVC-Sockel, weiß	Endstück aus Edelstahl	Anschlussmuffe aus Edelstahl
			A	B	H					
44.477.50	Profil 50	aufge-weitet	48	1,5	8	3	181	44.481.38	44.484.38	44.043.50

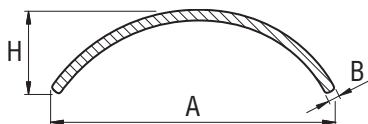

Ut Douglas Marine



PVC-Sockel für Fenderprofil Simply von DOUGLAS MARINE

Aus UV-beständigem qualitativ hochwertigem PVC, wurde zahlreichen Qualitätstests unterzogen. Der besondere Querschnitt gewährleistet maximale Dämpfung und ein optimales Erscheinungsbild, dabei wird das Edelstahlprofil betont und der Rahmen minimiert. Wird in 24 m-Rollen geliefert.

Art. Nr.	Farbe	←→ mm		Verpackung
		A	B	
44.481.38	weiß	58	19.7	24 m-Rolle

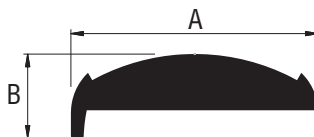

Ut Douglas Marine



Endstück für Fenderprofil Simply von DOUGLAS MARINE

Aus hochglanzpoliertem 316L-Edelstahl mit gefrästen Vertiefungen. Durch sein praktisches und elegantes Design ergänzt es den Profilaufsatz.

Art. Nr.	←→ mm		
	A	B	H
44.484.38	100	64.8	24.6

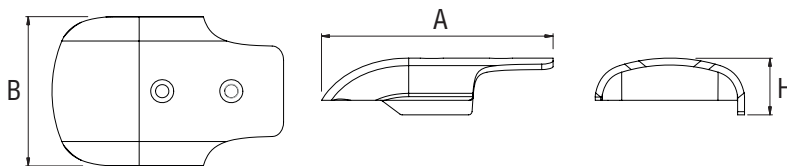

Ut Douglas Marine



Fugenabdeckung für das Fenderprofil Simply von DOUGLAS MARINE

Aus hochglanzpoliertem 316L-Edelstahl mit gefrästen Vertiefungen. Der interne Stopper verhindert, dass das Profil verrutscht und ermöglicht einen gleichmäßigen Lochabstand.

Art. Nr.	←→ mm		
	A	B	H
44.043.50	50	4.4	25

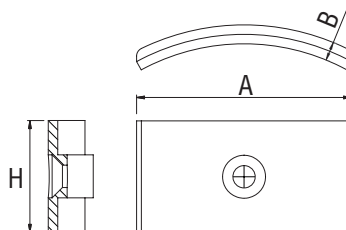

LEWMAR Ultra Low Profile Einstiegs Luke

Bessere Sicht durch weniger Unordnung.

Die neue ultraflache Luke besticht durch Funktionalität, Optik und einfache Installation.

Der Rahmen ist stabil und leicht, und die Luke ragt 10 mm über das Deck hinaus, so dass sie bündig eingebaut werden kann.

Die Ausschnittsmaße stimmen mit denen der Low Profile, Medium Profile und der Ocean Serie überein; dies vereinfacht die Nachrüstung, ohne Änderungen und zusätzliche Löcher zur Decksentwässerung.

Der untere Rahmen weist eine silberne Eloxalbeschichtung auf, die auch unter den härtesten Bedingungen auf See korrosionsbeständig ist.



Art. Nr.	Größe	Einbaufansch- überstand mm	←→ au#tfben mm				←→ Schnittmaße (variieren bei Verwendung des Gegenflansches) mm			kg	Acrylstärke mm
			x	Y	Z	R	X1	Y1	R1		
19.210.10	10	25	321	321	10	72,5	260	260	42,5	2,2	12
19.210.20	20	25	263	408	10	72,5	202	347	42,5	2,3	12
19.210.44	44	25	503	503	10	72,5	442	442	42,5	4,8	12
19.210.60	60	25	568	568	10	72,5	507	507	42,5	6,4	12
19.210.70	70	25	688	688	10	72,5	627	627	42,5	9,5	12



RAILBLAZA® batteriebetriebene Navigationslichter mit STARPORT®-Aufsatz



360° Weißes batteriebetriebenes Licht RAILBLAZA Starport

- Sichtbarkeit bis zu 2 Seemeilen
 - USCG 2NM
 - Wasserdicht bis zu 1 m
 - Schwimffähig mit Überwasserlicht
 - Spannungsversorgung, 3 AA-Batterien
- Betriebsweisen und Betriebszeiten:
- Navigationslicht: bis zu 25 Stunden
 - Geringe Helligkeit: bis zu 160 Stunden
 - Not-Blinklicht - über 200 Stunden



Art. Nr.	Art. Nr. Railblaza	Typ
11.091.00	02-5004-11	<input type="checkbox"/> Weiß 360°



RAILBLAZA Starport batteriebetriebenes Signalsystem für Beiboote und Kajaks

Vorschriftsmäßiges weißes Rundum-Navigationslicht für Boote unter 7 m Länge und einer Geschwindigkeit von weniger als 7 Knoten.

- Stange 1 m
- Batteriebetriebene Leuchte, 3 x AA
- SidePort-Halterung inbegriffen (Wandmontage)
- Tasche mit Kordelzug



Art. Nr.	Art. Nr. Railblaza	Typ
11.092.00	04-4119-11	<input type="checkbox"/> Weiß 360°



RAILBLAZA® Angelzubehör mit STARPORT®-Aufsatz



RAILBLAZA Starport Sockel

Dichtung und Montageschrauben enthalten.

Art. Nr.	Art. Nr. Railblaza	Einbau	Maße mm	Farbe
41.301.00	03-4015-11	Flächenmontage	Ø64,5	schwarz
41.301.10	03-4014-11	Wandmontage	-	schwarz
41.301.20	03-4046-11	Flächenmontage Heavy Duty	99,5 x 52	schwarz



41.301.00



41.301.10



41.301.10

41.301.20

41.301.00

RAILBLAZA Starport Sockel für Reling und Schienen

Die Gummidichtung verhindert das Verdrehen.

Art. Nr.	Art. Nr. Railblaza	Einbau	Farbe
41.303.00	03-4011-11	Rohre 19-25 mm	schwarz
41.303.10	03-4013-11	Rohre 30-41 mm Panels und Schienen 32 x 32 Hobie AKA und H-Rail	schwarz



41.303.00



41.303.10



41.303.00

RAILBLAZA Starport Sockel für Schienen und Sonnenverdecke

Beschädigt den Stoff des Sonnenverdeckes nicht. Nicht für Angelrutenhalter geeignet.



Art. Nr.	Art. Nr. Railblaza	Einbau	Farbe
41.304.00	03-4165-11	Gestänge 28 oder 32 mm Rundstäbe 19 / 22 / 25 mm	schwarz



RAILBLAZA Starport Klebesockel

Kleben auf allen Oberflächen, die nicht angebohrt werden sollen.
3M VHB-Kleber für die einfache Montage auf Hypalon, PVC, Glasfaser usw.
RIBport kann auch mit Zweikomponentenkleber aufgeklebt werden.



Art. Nr.	Art. Nr. Railblaza	Name	Maße mm	Farbe
41.305.00	03-4087-11	QuikPort	Ø90	schwarz
41.305.01	03-4087-21	QuikPort	Ø90	weiß
41.305.10	03-4064-11	RIBPort	154,5 x 117	schwarz
41.305.11	03-4064-21	RIBPort	154,5 x 117	weiß



▲ 41.305.10



RAILBLAZA Starport Sockel für Führungen und Schienen

Sie werden ohne Bohren in den TracLoader-Schienen oder Führungen angebracht.
Für Gunnel-Schienensysteme einschließlich Crestliner SureMount, Tracker VersaTrack, Lund Sport Trak, Lowe Boats, Princecraft PrinceTrak, Xpress Boats, War Eagle, G3, Ranger & andere •
Passt auf Kajakschienen von Hobie, Wilderness, Jackson, YakAttack, Galaxy, Ocean Kayak, Native & andere



Art. Nr.	Art. Nr. Railblaza	Ausgang	Farbe
41.306.00	03-4129-11	vertikal	schwarz
41.306.10	03-4128-11	Horizontal	schwarz
41.306.20	03-4145-11	45° geneigt	schwarz



▲ 41.306.20



▲ 41.306.10



▲ 41.306.00



RAILBLAZA Starport Gunnel TracLoader-Schienen

Aus vorgebohrtem Eloxal.

Art. Nr.	Art. Nr. Railblaza	Maße mm	Länge mm
41.307.10	01-4156-11	40 X 15	1000
41.307.50	01-4155-11	40 X 15	500



MiniPort-Sockel für TracMount RAILBLAZA Starport-Schienen

Für Kajakschienen einschließlich der Produktreihen Hobie, Wilderness, Jackson, YakAttack, Galaxy, Ocean Kayak und Native Watercraft.

Art. Nr.	Art. Nr. Railblaza	Farbe
41.308.00	03-4108-11	schwarz



RAILBLAZA Starport Rutenhalter Rod Holder II

Robust und hochgradig verstellbar, um die Sicherheit der Rute in fast allen Positionen zu gewährleisten.

- Für Spinnrollen, Köderwerfer, Bootsrollen und Fliegenrollen;
- Das drehbare Verbindungsstück hilft, "Köderdiebstahl" zu verhindern;
- Endstift, um die Rutendrehung zu minimieren; Anheben, um die Stangen zu verschieben;
- 360° horizontal drehbar und 90° vertikal.

Art. Nr.	Art. Nr. Railblaza	Beschreibung	Farbe
41.310.00	02-4020-11	Rutenhalter	schwarz
41.310.90	02-4137-11	Verlängerung von 125 mm	schwarz

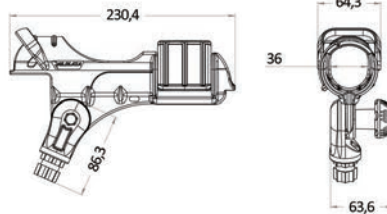



RAILBLAZA Starport Rutenhalter R

- Eine leichte Rutenhalterung für Süßwasser und Küstenfischerei.
- Für Spinnrollen, Köderwerfer und Fliegenrollen.
- Nicht empfohlen für das Schleppangeln.
- Mit Sicherheitsriemen für Rute und Rolle.
- 360° horizontal drehbar und 90° vertikal.

Art. Nr.	Art. Nr. Railblaza	Farbe
41.311.00	02-4082-11	schwarz

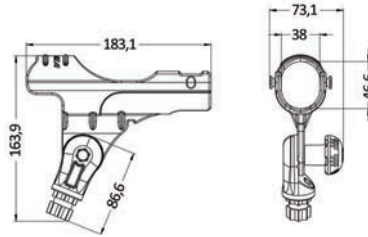

RAILBLAZA Starport Rutenhalter Rod Tube.

- Für Spinnrollen, Köderwerfer und Fliegenrollen.
- Endstift, um die Rutedrehung zu minimieren; Anheben, um die Stangen zu verschieben.
- 360° horizontal drehbar und 90° vertikal.
- Verwenden Sie immer ein Band an der Rute.

Art. Nr.	Art. Nr. Railblaza	Farbe
41.312.00	02-4118-11	schwarz

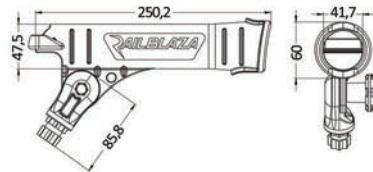

RAILBLAZA Wand-Rutenhalter Rod Rak

- Stabiler modularer Rutenhalter (kann einzeln oder in Reihe verwendet werden, indem man ihn am vorherigen anbringt).
- Geeignet für Griffe von 25 bis 38 mm.
- Kann an der Wand oder an der Decke montiert werden.
- Gummieinsätze zum Schutz der Ausrüstung.
- Vorbereitet für einen (nicht enthaltenen) Gummiriemen zur endgültigen Befestigung der Rute.
- Paarweise verkauft (4 Stück) für 2 Ruten.

Art. Nr.	Art. Nr. Railblaza	Farbe
41.313.00	09-0008-11	schwarz
41.313.01	09-0008-21	weiß

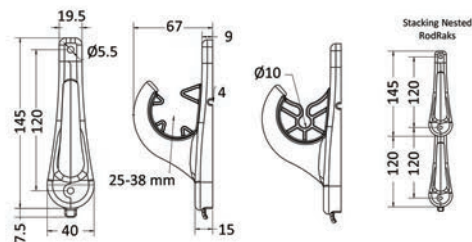

RAILBLAZA vertikaler Wandrutenhalter Rod Stow

Einzel- oder modularer Rutenhalter (die Module können endlos miteinander verbunden werden). Geeignet für Griffe bis zu 40 mm. Einraststift, der die Rutendrehung verhindert (abnehmbar). In der Mehrfachversion (zwischen den beiden Ruten) Fach für Köder, Werkzeuge und anderes.

Art. Nr.	Art. Nr. Railblaza	Einbau	Maße mm	Farbe
41.314.00	09-0009-11	Einzel	250 x 60 x 65	schwarz
41.314.11	09-0009-21	Einzel	250 x 60 x 65	weiß
41.314.20	09-0010-11	doppelt	250 x 220 x 65	schwarz
41.314.30	09-0011-11	Dreifach	250 x 375 x 65	schwarz



RAILBLAZA Starport Spulenstation

Nimmt Rollen bis zu 50mm und Breite 115 mm auf. Schwenkbar. Einstellbare Spannungsbremse. Kabeldurchführung. Nimmt Rollen bis 50mm und 115mm Breite auf.

Art. Nr.	Art. Nr. Railblaza
41.315.00	09-4159-11



Stütze für RAILBLAZA Starport- Wandler

Wandler kann einfach entfernt werden. Ermöglicht die Drehung außerhalb des Wassers auch bei kurzen Strecken.

Art. Nr.	Art. Nr. Railblaza	Beschreibung
41.316.00	02-4060-11	Für Kajaks und Kanus
41.316.10	02-4086-11	Für Kajaks und Schlauchboote



Halterungen für FisherFinder - RAILBLAZA Starport

Vorbereitet für spezifische Garmin-Geräte oder Halterungen anderer Marken.

- 360° Kupplungsgelenk.
- Verstellbar, passt sich an komplexe Montagepositionen an.
- Kann ohne Werkzeug entfernt werden.



Art. Nr.	Art. Nr. Railblaza	Haltebeschlag	Tragfähigkeit Kg	Sockelabmessungen mm
41.317.00	02-4178-11	Serie 4-7" ECHOMAP Serie 5-7" STRIKER	-	-
41.317.10	02-4140-11	Für quadratische oder runde Halterungen	1.5	102 x 102 h.170
41.317.20	02-4136-11	Für U-Halterungen	-	160 x 60
41.317.30	02-4141-11	Für U-Halterungen	1.5	160 x 60 h.170



41.317.00



41.317.10



Kamerahalterungen - RAILBLAZA Starport

So schützen Sie Ihre Kamera am besten und fangen jede Action ein.

- Für Kameras mit 1/4 20 Gewinde.
- Enthält Adapter für 3-Fuß GoPro Halterung.
- Verlängerung mit 5 möglichen Neigungen.



Art. Nr.	Art. Nr. Railblaza	Haltebeschlag	Tragfähigkeit Kg
41.320.00	02-4053-11	Kamerahalterungen	-
41.320.10	02-4132-11	Kamerahalterungen + Gelenk und Verlängerung bis zu 650mm	0,8

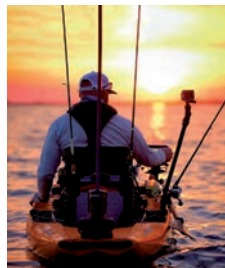

Halterung für Schleppmotor - RAILBLAZA Starport

In alle Richtungen verstellbar.
Der Fußriemen vermeidet Vibrationen.
Kann leicht entfernt werden, um das Deck zu befreien.



Art. Nr.	Art. Nr. Railblaza
41.321.00	02-4158-11



Verlängerungen und Zubehör für RAILBLAZA Starport Sockel

Art. Nr.	Art. Nr. Railblaza	Beschreibung
41.322.00	03-4016-11	Feste Verlängerung 125 mm
41.322.10	03-4144-11	360° drehbare Verlängerung + alle 15° einstellbare Neigung
41.322.20	03-4042-11	41 mm Verlängerung, 360° drehbar
41.322.30	02-4147-11	Schwenkarm (ideal, um Fischfinder zu verlängern) Länge 200 mm - Höhe 110 mm
41.322.40	02-4043-11	Universaladapter, macht jedes Objekt kompatibel Starport + Stecker/Buchse Adapter



Becher- und Zubehöralter - RAILBLAZA Starport

Art. Nr.	Art. Nr. Railblaza	Name	Beschreibung	Maße mm
41.323.00	02-4040-11	StowPod	<ul style="list-style-type: none"> Geeignet für vertikale oder horizontale StarPort-Halterungen Mobiler Getränkehalter-Teiler 	255 X 88 X 105
41.323.10	09-4150-11	Ausrüstungsträger "Tackle Caddy"	Ideal für Angelausrüstung einschließlich Zangen, Schlüssel, Köder, Telefone, VHF, Ferngläser, Getränkeflaschen, Sonnencreme und mehr. <ul style="list-style-type: none"> Enthält 2 Stowaway Plano® Boxen der Serie 3400 oder ähnliche Elastisches Seil enthalten, um Werkzeuge und Kisten zu sichern Wandmontage Kompatibel mit StarPort unter Verwendung des Adapters 41.322.40 (02-4043-11) 	300 x 115 x 125
41.323.20	02-4048-11	Getränkehalter "DrinkHold"	Hier findet alles Platz, von Flaschen bis hin zu Kaffeetassen, Sie können auch Köder aufhängen oder Zangen aufbewahren. Kann horizontal oder vertikal montiert werden.	-



41.323.10



RAILBLAZA Starport Werkzeughalter

Art. Nr.	Art. Nr. Railblaza	Beschreibung
41.324.00	02-4033-11	Feste Halterung für ein Telefon, GPS, VHF, PLB oder andere Geräte. <ul style="list-style-type: none"> Federbelasteter Arm Gummigriffe Haltegurt
41.324.10	02-4131-11	Hält ein iPad, ein Galaxy-Tablet oder ein anderes Gerät sicher fest. <ul style="list-style-type: none"> Geeignet für Geräte von 4 3/4" bis 10" (von 120 bis 250 mm). 360° drehbar mit arretierbaren R-Lock Reibungsgelenken <ul style="list-style-type: none"> Vertikale und horizontale Anzeige Neigungswinkel über 90° Enthält harte, weiche und wasserdichte Gehäuse Die Gummigriffe halten die Geräte sicher fest, ohne dass sie verrutschen oder beschädigt werden.



Mehrzweck-Augenschraube - RAILBLAZA Starport



Art. Nr.	Art. Nr. Railblaza	Beschreibung
41.325.00	02-4003-11	Multifunktions-Augbolzen Ø 25 mm

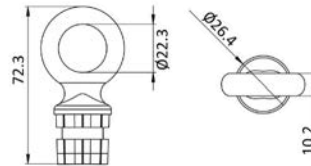

Rohrhalterung mit Sicherung - RAILBLAZA Starport

Eignet sich für eine Vielzahl von Utensilien wie Taschenlampen, Messerhüllen, Bootshaken, Ruder, Gaffeln u.a.



Art. Nr.	Art. Nr. Railblaza	Für Rohr Ø mm
41.326.35	02-4026-11	35
41.326.50	02-4027-11	50

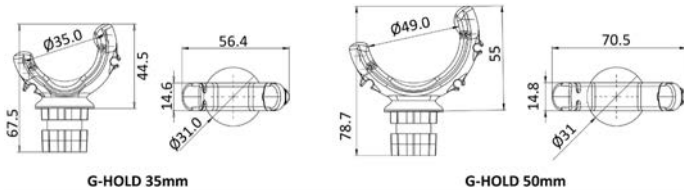

Signalflagge RAILBLAZA Starport

Verbessert die Sichtbarkeit von Kajaks, Kanus und Geländewagen. Glasfaserstab.



Art. Nr.	Art. Nr. Railblaza	Länge mm
41.327.00	02-4010-11	1200

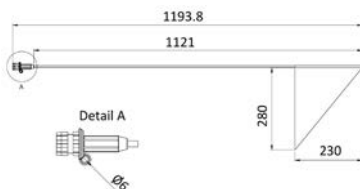

RAILBLAZA® Angelzubehör mit HEXX®-Befestigung



Halterungen für FishFinder RAILBLAZA HEXX®

90° Drehung.
 Besonders kompakt, eignet sich für die Installation auf engem Raum.
 Lässt sich schnell und einfach entfernen und bietet Sicherheit für wertvolle Gegenstände.
 1 Hexx-Sockel enthalten.

Art. Nr.	Art. Nr. Railblaza	Tragfähigkeit Kg	Haltebeschlagn
41.410.00	11-4174-11	3	90° Drehung + 180° Neigung
41.411.00	11-4175-11	5	90° Drehung



Halterung für Live Pole 60 Geber RAILBLAZA HEXX®

Der weiche Griff ist perfekt auf Hüfthöhe positioniert und erleichtert die Handhabung.

- 360° Rotation des Sensors
- Zusammenklappbar, lässt sich platzsparend verstauen.
- 1 Hexx-Sockel enthalten
- Mit Tasche

Art. Nr.	Art. Nr. Railblaza	Abmessungen geöffnet mm	Abmessungen geschlossen mm
41.412.00	11-4190-11	1550	830

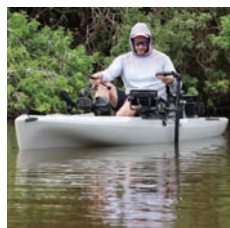



Hochleistungs-Rutenhalter RAILBLAZA HEXX®

Zum schweren Schleppangeln und für schwere Lasten konzipiert.
 Für Spinnrollen, Köderwerfer, Bootsrollen.
 Das drehbare Verbindungsstück hilft, „Köderdiebstahl“ zu verhindern.
 Endstift, um die Rutendrehung zu minimieren.
 90°-Drehung, arretierbar.
 Hochfeste, UV-beständige, technologische Polymer-Konstruktion.
 Das isolierte Befestigungssystem verhindert Korrosion durch unterschiedliche Metalle.
 1 HEXX Sockel enthalten.
 Verwenden Sie immer ein Band an der Rute.

Art. Nr.	Art. Nr. Railblaza	Farbe
41.413.00	11-4189-11	 schwarz



Spinning reels

Bait caster reels

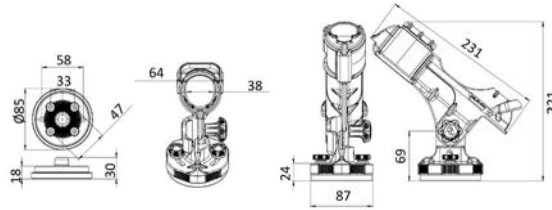

Mehrzweck-Gear Hub Box - RAILBLAZA

Mit Gear Hub können Sie alles verstauen, transportieren, in Ordnung halten und schützen, was Sie für einen großartigen Angelausflug benötigen.
 Das anpassbare Zubehör von Railblaza bietet unendlich viele Einsatz- und Gestaltungsmöglichkeiten.

- Deckel mit Scharnier und Verschluss
- 4 in den Ecken integrierte Rutenhalter
- Enthält 8 Plano 3600 oder ähnliche
- 9 für Railblaza-Zubehör vorbereitete Führungsschienen
- Mehrere Befestigungs- und Ankerpunkte
- Integrierte Griffe
- Rutschfeste GummifüÙe
- Vollständig rostfreie BeschläÙe
- Deckel mit Scharnier und Verschluss

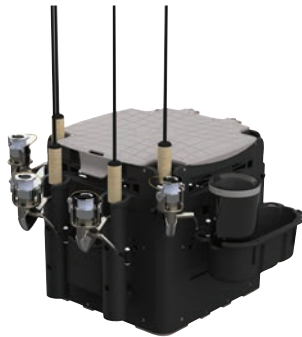

Art. Nr.	Art. Nr. Railblaza	↳ mm	kg
47.350.00	09-4227-11	330 x 330 h.330	2,75



Kajak- und Kanuwagen C-TUG® von RAILBLAZA®



C-TUG Wagen mit Kiwi Rädern RAILBLAZA

C-TUG ist ein robuster, geländegängiger Wagen, der durch sein Design besticht. Sie können ihn ohne Werkzeug in Sekundenschnelle zusammen- und auseinanderbauen und in Kajakluken verstauen. Kann in Kajakluken verstaut werden.

- Lässt sich in wenigen Sekunden auseinanderbauen.
- Passt in Luken.
- Gummischutz für Rumpf
- Montage ohne Werkzeuge
- Pannensichere Kiwi-Räder mit Gummiprofil
- 2,8 m langer Riemen mit Aluminiumschnalle.
- Verstellbarer Ständer.
- 5 Jahre Garantie.

Art. Nr.	Art. Nr. Railblaza	kg	Tragfähigkeit (statisch) Kg
47.341.01	50-001-71	4,3	120

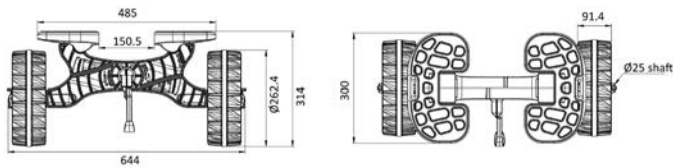

C-TUG R Wagen RAILBLAZA

C-Tug R ist die Weiterentwicklung des Marktführers C-Tug. Dank verstellbarer Stützschiene passt er sich allen Rumpfen an und gewährleistet maximale Stabilität beim Schleppen.

- Lässt sich in wenigen Sekunden auseinanderbauen.
- Wird in Luken verstaut.
- 20-Zoll (500 mm) Stützschiene mit rutschfesten Gummilagern.
- Aus robustem verstärktem Polymer.
- Verstärkte Edelstahlachsen.
- Pannensichere Kiwi- oder SandTraKz-Räder für sandigen oder glatten Untergrund (garantieren hohe Gleitfähigkeit und bequemen Transport).
- 2,8 m langer Riemen mit Aluminiumschnalle.
- Verstellbarer Ständer.
- 5 Jahre Garantie.

Art. Nr.	Art. Nr. Railblaza	kg	Tragfähigkeit (statisch) Kg	Version
47.341.10	50-0010-71	4	100	Kiwi Rad (Allterrain)
47.341.14	50-0014-71	4.6	80	SandTraKz (Sand oder glatte Oberflächen)
47.341.90	50-0012-71	-	-	Umbausatz C-TUG zu C-TUG R

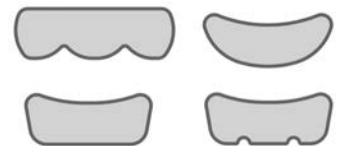

▲ Suits hull shapes with these typical cross section



OSCULATI tragbare Positionslichter



Multifunktionale Positionslichter, Stromversorgung (3 X AAA nicht enthalten). Wasserdicht IP66, schwimmfähig; geeignet für Boote, Kajaks, Schlauchboote und Kanus. Entsprechen der COLREG 72 Richtlinie.

Navilight 360° weißes Licht 2NM

2 Betriebsmodi: Dauerlicht 360° (10h Autonomie), Blinklicht 360° (16h Autonomie)

Art. Nr.	Schwenkbar (mit Drehgelenk)	Modell
11.139.41	Ja	3 Sockel enthalten: 1) Sockel für die Befestigung auf einer Fläche mit Schrauben (enthalten) 2) Selbstklebender Sockel für Schlauchboote 3) Adapter für GoPro®-Halterungen
11.139.42	Nein	Mit Magnetsockel, wird mit Schrauben oder verstellbarem Band befestigt
11.139.43	Ja	Mit Saugnapfsockel, kompatibel mit GoPro®-Halterungen



▲ 11.139.41



▲ 11.139.41



▲ 11.139.41



▲ 11.139.42



▲ 11.139.42



▲ 11.139.42



▲ 11.139.43

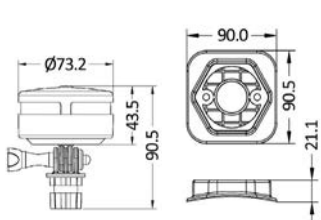

▲ 11.139.41

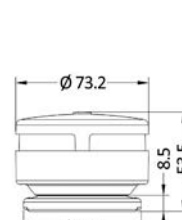
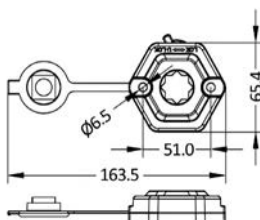

▲ 11.139.42

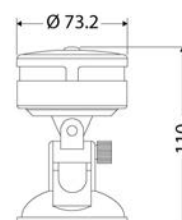

▲ 11.139.43

Navilight 360° zweifarbiges Licht 1NM

3 Betriebsmodi: Rotes Licht 112,5° (16h Autonomie), Grünes Licht 112,5° (16h Autonomie), Rot-Grünes Licht 112,5°+112,5° (10h Autonomie).

Art. Nr.	Schwenkbar (mit Drehgelenk)	Modell
11.139.44	Ja	3 Sockel enthalten: 1) Sockel für die Befestigung auf einer Fläche mit Schrauben (enthalten) 2) Selbstklebender Sockel für Schlauchboote 3) Adapter für GoPro®-Halterungen
11.139.45	Nein	Mit Magnetsockel, wird mit Schrauben oder verstellbarem Band befestigt
11.139.46	Ja	Mit Saugnapfsockel, kompatibel mit GoPro®-Halterungen



▲ 11.139.44



▲ 11.139.44



▲ 11.139.44



▲ 11.139.45



▲ 11.139.45



▲ 11.139.46

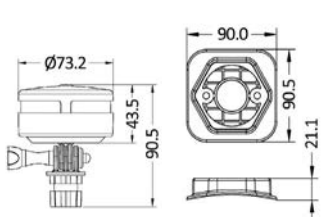

▲ 11.139.44

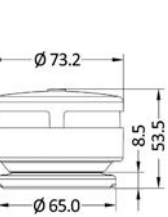
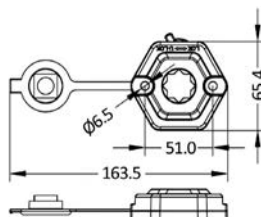

▲ 11.139.45

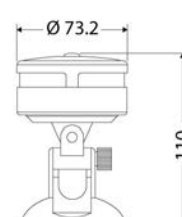

▲ 11.139.46



VICTRON Ladegeräte und Apparate

VICTRON Ladegeräte TG mit Mikroprozessor

3-stufen IUOU-Lader mit Mikroprozessor, passt sich der von der Batterie benötigten Ladeweise an, was bei versiegelten Batterien besonders wichtig ist. Zwei isolierte Ausgänge. Der zweite Ausgang für Starter-Batterien ist auf 4A beschränkt. Automatischer Batterietemperatenausgleich. Wichtig bei versiegelten Batterien, deren Lebensdauer verlängert wird.

Technische Daten: Spannung 180/264 VAC - 180/400 VDC - 45/65 Hz; Gehäuse aus Aluminium; integrierte Temperaturfühler + Batterietemperaturfühler; Gebläse; Sicherungen gegen Kurzschluss, Polwechsel, Überhitzung.

Art. Nr.	Modell	Typ	V Ausgang/ Eingang	Maximaler Ladestrom A	Anzahl der Ausgänge	Empfohlen für Batterien A-h	↔ mm	kg
14.267.01	TG	24/30	28,5/ 230VAC	30 + 4	1 + 1	150/300	365x250x147	5,5
14.267.02	TG	24/50	28,5/ 230VAC	50 + 4	1 + 1	250/500	365x250x147	6,5
14.267.30 New	TG	24/80	28,5/ 230VAC	80 + 4	1 + 1	400/800	365x250x257	10
14.267.31 New	TG	24/100	28,5/ 230VAC	100 + 4	1 + 1	500/1000	365x250x257	10

14.270.37 SKYLLA Schalttafel. Kontrolliert den Ladezustand und ermöglicht die Verringerung der Ausgangsspannung, wenn die Eingangsspannung niedrig ist.

14.270.33 Chargerswitch-Fernschalter

14.270.30 Schalttafel Batteriealarm, zu niedrige bzw. zu hohe Spannung wird durch akustisches und optisches Signal angezeigt

14.100.06 Batteriemonitor BMV-700



▲ 14.270.37



▲ 14.270.30



▲ 14.270.33



▲ 14.267.01/02



▲ 14.100.06

VICTRON Fernbedienungspanel VE.Net GMDSS

Art. Nr. 14.267.35

Über das GMDSS-Panel können Sie auf alle wichtigen Daten zugreifen und den Betrieb und eventuelle Fehlfunktionen kontrollieren.

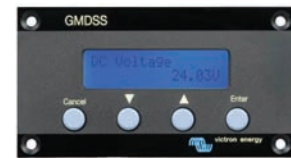

VICTRON Quattro Kombigerät - Ladegerät + Wechselrichter

Gleiche Funktionen, wie das Multiplus-System, kann allerdings an 2 voneinander unabhängige AC-Stromquellen (Landesteg und Generator oder 2 Generatoren) angeschlossen werden. Das Quattro-System verbindet sich **automatisch** mit der aktiven Stromquelle.

Art. Nr.	Typ	AC Eingang (2x)	Stromversorgung V-DC	Umwrichter Leistung V-A	V-AC Ausgang	Ladespannung	Batterie-ladestrom A	Anzahl der Ausgänge	↔ mm	kg
14.268.10	12/3000/120	187/265	9,5 - 17	3000	120	14,4	14,4	1+1*	362x258x218	19
14.268.11	24/3000/70	187/265	19 - 33	3000	70	28,8	28,8	1+1*	362x258x218	19
14.268.13	24/5000/120	187/265	19 - 33	5000	120	28,8	28,8	1+1*	444x328x240	30
14.268.14**	24/8000/200	187/265	19 - 33	8000	200	28,8	28,8	1+1*	470x350x280	41
14.268.20 New	12/5000/120	180/270	9,5 - 17	5000	230	14,4	14,4	1+1*	470x350x280	34

* Zweiter 4 A-Ausgang für Starterbatterien
** Nur auf Vorbestellung erhältlich

14.270.32 Digital Multicontrol. Schalttafel für Wechselrichter und Ladegerät. Kontrolle der Eingangsspannung bei Wechsel von Landanschluss zum Generator möglich. Kann parallel geschaltete oder Dreiphasen-Geräte kontrollieren. Kann für die verschiedenen VE-BUS-Fernbedienungsmodule konfiguriert werden. Verlangt RJ45 Kabel.

14.100.06 Batteriemonitor BMV-700

14.270.47 7 m langes RJ45 Kabel für 14.270.39.

14.270.39 Schnittstelle VE-Bus --> USB für Computeranschluss



▲ 14.270.32



▲ 14.100.06



▲ 14.270.47



▲ 14.270.39

VICTRON Bedienfeld Serie GX

Mit diesem Bedienfeld können VICTRON Geräte auch über Fernzugriff kontrolliert und eingestellt werden. Die Daten werden vom Bildschirm abgelesen und können mit einem externen Router (WebBoat4G PLUS, nicht enthalten) an einen PC, über den die Geräte kontrolliert und eingestellt werden, übertragen werden. Diese Geräte können mit Wechselrichtern/Multi/Quattro/Skylla-i/Bedienfeldern/Batterie-Kontrollgeräten verbunden werden.

Art. Nr.	Modell	Version
14.070.50	Control GX	mit Farbdisplay
14.070.51	Control VENUS GX	ohne Farbdisplay
14.070.60 New	Ekrano GX	Touchscreen



▲ 14.070.50



▲ 14.070.60



▲ 14.070.51

OSCULATI



Europump Tauch-Bilgepumpe Next Generation

CE-Zertifizierung nach ISO 8846/8849.

Besonders kompakt, das "Back-flow"-Rückschlagventil vermeidet den Rückfluss von Wasser. Um 360° drehbarer und abnehmbarer Schlauchanschluss.

Art. Nr.	V	Modell	Max. Durchfluss l/min	Verbrauch A	Förderhöhe m	Schlauchanschluss Ø mm	90° Schlauchanschluss Ø 29 mm OPTIONAL	
16.128.01	12	600	38	2,5	2,5	19/29	16.128.00	
16.128.05	12	1100	70	4,0	4	25/29	16.128.00	
16.128.06	24	1100	70	2,5	4	25/29	16.128.00	
16.128.07	New	12	1500	96	4,5	5	29	16.128.00
16.128.08	New	24	1500	96	2,5	5	29	16.128.00
16.128.09	New	12	2000	128	7,5	5,5	29	16.128.00
16.128.10	New	24	2000	128	4	5,5	29	16.128.00

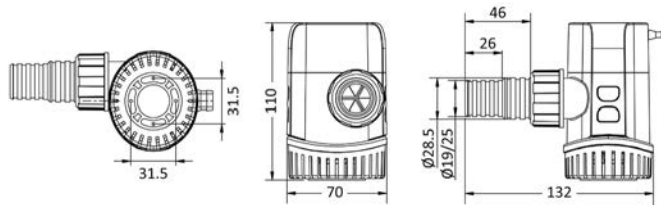

OSCULATI



Europump automatische Tauch-Bilgepumpe Next Generation

CE-zertifiziert nach ISO 8846/8849.

Besonders kompakt mit automatischem elektronischem Timer "Electronic Timer Sensing", der alle 2,5 Minuten für 0,5 Sekunden prüft, ob Wasser vorhanden ist.

Um 360° drehbarer und abnehmbarer Schlauchanschluss.

Mit "Back-flow"-Rückschlagventil, das den Wasserrückfluss vermeidet.

Art. Nr.	V	Modell	Max. Durchfluss l/min	Verbrauch A	Förderhöhe m	Schlauchanschluss Ø mm	90° Schlauchanschluss Ø 29 mm OPTIONAL	
16.129.01	12	600	38	2,5	2,5	19/29	16.128.00	
16.129.03	12	750	51	3,5	3,0	19/29	16.128.00	
16.129.04	24	750	51	2,0	2,0	19/29	16.128.00	
16.129.05	12	1100	70	4,0	4,0	25/29	16.128.00	
16.129.06	24	1100	70	2,5	2,5	25/29	16.128.00	
16.129.07	New	12	1500	96	4,5	5	29	16.128.00
16.129.08	New	24	1500	96	2,5	5	29	16.128.00
16.129.09	New	12	2000	128	7,5	5,5	29	16.128.00
16.129.10	New	24	2000	128	4	5,5	29	16.128.00

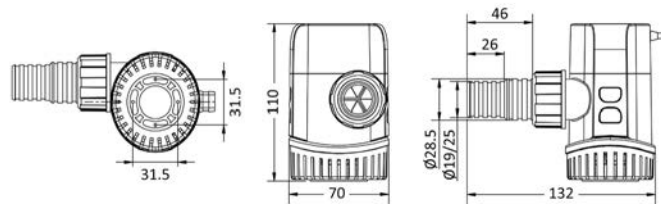

Tauch-Bilgepumpe - Maxi

Entsprechend CE/ISO 8846-8849 und RoHS.

Geräuschlos, mit Edelstahlwelle und Ventil, das den Wasserrückfluss und Verstopfungen durch Luft einschüsse verhindert

Der herausnehmbare Filter vereinfacht die Reinigung.

Durch das neue Schnellanschlusssystem können Sie den Motor entfernen, ohne die Platte und die hydraulischen Anschlüsse zu trennen.

Kann mit einem beliebigen automatischen Schalter mit einer Kapazität von mindestens 20A automatisiert werden.

Art. Nr.	Modell	V	Max. Durchfluss l/m	Verbrauch A	Maximale Förderhöhe m	ø Sockel mm	Höhe mm	Schlauchanschluss B ø mm	
16.122.37	New	3700	12	233	14	6	120	187	52
16.122.38	New	3700/24	24	233	7	6	120	187	52
16.122.45	New	4700/12new	12	296	16	6,5	120	187	52
16.122.46		4700/24new	24	296	8	6,5	120	187	52

Automatischer Schalter für Lenzpumpen

Universal für alle Tauchpumpen mit einem maximalen Verbrauch von 20 A, 12/24 V.
Schaltet sich bei einem Wasserstand von 41 mm ein und bei 9,5 mm wieder aus.
Ein 3-Sekunden-Verzögerungssystem verhindert Fehlstarts.
Kann horizontal und vertikal installiert werden.

Art. Nr.	ON/OFF-Wasserstand mm	V	Max A	mm
16.610.01	41/9,5	12/24	20 (12V)/10 (24V)	92x22x63h

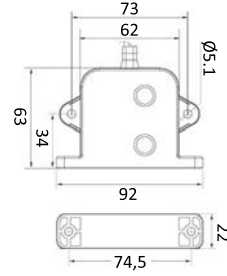

ATTWOOD Tsunami MK2 elektrische Belüftungs- und Umwälzpumpe



Für den Einsatz in Fang- und Köderbecken; direkt am Heckspiegel oder mit einem Rohr montiert.
Version mit **zwei Ausgängen** für die gleichzeitige Belüftung von 2 Tanks oder eines Tanks unter Verwendung des zweiten Anschlusses für die Deckswäsche.
Die Kartuschen sind mit dem Vorgängermodell der Attwood Belüftungspumpe kompatibel; schnelle und einfache Installation ohne Dichtungsmittel.
Zertifiziert nach ISO 8846 und IP68

Art. Nr.	Modell	Version	V	Durchfluss l/min	Verbrauch A	Schlauchanschluss	OPTIONALER Bordeinlass	OPTIONALER Filter	OPTIONALE Sprühdüse	Schlauchanschluss OPTIONAL
16.411.01	564X/T500	linear	12	38	1,6	3/4"	16.388.61	16.388.50	16.412.53	17.235.02 / 17.236.02
16.411.02	564X/T500	Interne Installation	12	38	1,6	3/4"	16.388.61	16.388.50	16.412.53	17.235.02 / 17.236.02
16.411.03	564X/T500	durch Schott bei 90°	12	38	1,6	3/4"	16.388.61	16.388.50	16.412.53	17.235.02 / 17.236.02
16.411.04	565X/T800	linear	12	50	2,9	3/4"	16.388.61	16.388.50	16.412.53	17.235.02 / 17.236.02
16.411.05	565X/T800	Interne Installation	12	50	2,9	3/4"	16.388.61	16.388.50	16.412.53	17.235.02 / 17.236.02
16.411.06	565X/T800	durch Schott bei 90°	12	50	2,9	3/4"	16.388.61	16.388.50	16.412.53	17.235.02 / 17.236.02

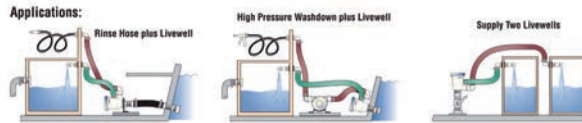
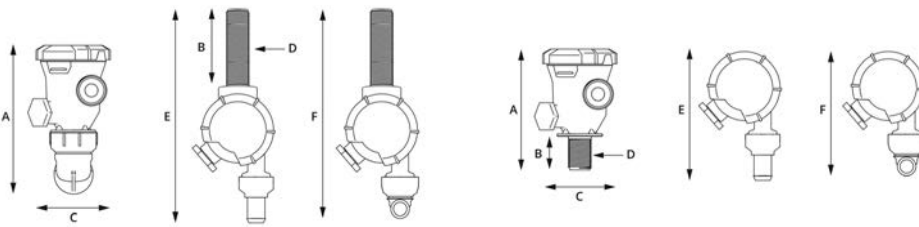

Batteriebetriebene Elektropumpe zum Umfüllen von Flüssigkeiten

Kann zum Umfüllen von Benzin, Diesel, Kerosin, Wasser und leichten Ölen verwendet werden.
Unabhängiger Betrieb mit Lithiumbatterie, die über USB mit dem mitgelieferten Kabel aufgeladen wird.
Explosionsschutz Motor und Überlastungsschutz.
Automatischer Abschaltensensor bei vollem Tank. Verschieden große Auslässe, die auf den Entnahmetank geschraubt werden.
LED-Anzeige für den Aktivierungsstatus der Batterie.

Art. Nr.	Durchfluss l/min	Max Förderhöhe m
16.235.00	12	2,5 / 1 (leichte Öle)



Umwälzpumpen für Klimaanlage

Für Klimaanlage über 12.000 BTU
Mehr als 10.000 Stunden geräuscharmer Dauerbetrieb.
Kann im Trockenlauf mit normalen Arbeitslasten betrieben werden.
Kann jede Marke von Pumpen für Schiffsklimaanlagen ersetzen.

Art. Nr.	V	Frequenz Hz	BTU-h	Durchfluss l/min	Förderhöhe m	Watt	Eingang	Ausgang
16.531.01	220	60	12.000	18.5	2.7	55	3/8" - 3/4"	3/4"
16.531.02	220	60	24.000	31	4.3	105	1/4"	1/2"

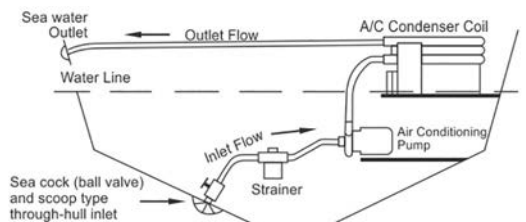
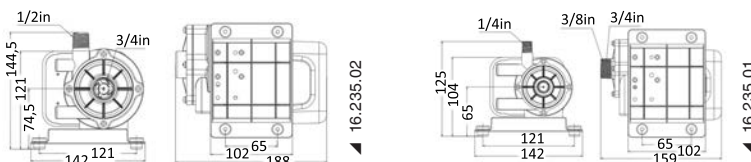



Landanschluss und Wasserdruckregler

Begrenzt und reguliert den Wasserdruck des Landanschlusses auf 3,1 bar, um Autoklaven und Schläuche nicht zu beschädigen. Das Kit umfasst einen Wasserzulauf + einen Schnellanschluss für den Wassereinlauf + einen hinteren Schlauchanschluss.

Art. Nr.	Version	Eingang	Ausgang	↔ mm
16.441.22	Einbau	3/4"	1/2"	117 x 117

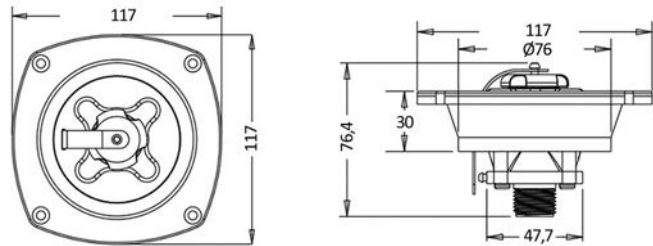

Wasserdichte Schnellanschlüsse für Speedfit Wasserversorgungssysteme von John Guest

Speedfit Schnellanschlüsse von John Guest nutzen die Technologie der kombinierten Wirkung von Klemme und Dichtung.

Die Klemme mit Edelstahlzähnen, die den Schlauch und den O-Ring greift, bietet so eine luftdichte Abdichtung.



Produktbeschreibung	Ø mm 15	Ø mm 22
Muffe Innen/Innen	17.114.01	17.116.01
Winkelstück 90°Innen/Innen	17.114.02	17.116.02
T 90° Innen	17.114.03	17.116.03
Anschluss Innen/Innen Messing 1/2"	17.114.04	-
Anschluss Innen/Innen Messing 3/8"	17.114.26	-
Anschluss Innen/Innen Messing 3/4"	-	17.116.04
Anschluss Innen/Außen Messing 3/8"	17.114.05	-
Anschluss Innen/Außen Messing 1/2"	17.114.06	-
Anschluss Innen/Außen Messing 3/4"	-	17.116.06
1/2" T-Stück aus Messing für den Anschluss von Ausdehnungsgefäßen, Warmwasserbereitern usw.	17.114.07	17.116.17
3/4" T-Stück aus Messing für den Anschluss von Ausdehnungsgefäßen, Warmwasserbereitern usw.	-	17.116.18
Winkelstück aus Messing Innen/Innen 1/2"	17.114.24	-
Winkelstück aus Messing Innen/Innen 3/4"	-	17.116.24
Winkelstück aus Messing Außen/Innen 1/2"	17.114.25	-
Winkelstück aus Messing Außen/Innen 3/4"	-	17.116.25
Red. Stück Außen/Innen 22x15mm	-	17.116.29
"T" Red. Stück 22x15x22mm	-	17.116.31
M.F. Verteilerrohr mit zwei 22x15x 15x22 mm Abgängen, der obere Blindstopfen kann entfernt werden, um die Kanalisierung fortzusetzen.	-	17.116.33
M.F. Verteilerrohr mit drei 22x15x15x22 mm Abgängen, der obere Blindstopfen kann entfernt werden, um die Kanalisierung fortzusetzen.	-	17.116.35
"T" Red. Stück 22x22x15mm	-	17.116.37
In das Rohr zu steckende Buchse, nötig um die Dichtung zu gewährleisten (Ø 15 = Technopolymer; Ø 22=Edelstahl)	17.114.11	17.116.40
Ersatz O-Ring aus Silikon	17.114.17	17.116.43
Führungswinkel Ø 150mm mit Befestigungsschraube	17.114.19	-

Sole LED- Deckenleuchte (für den Einbau)

Gehäuse aus ABS, Linse aus Technopolymer.

Art. Nr.	Außenmaterial	V	W	Schalter	Lumen	K	LED-Abstrahlwinkel	LED-Anzahl	Lichtfarbe
13.877.80	weiß	8/28	2,2	Nein	155	3000	120°	12 LED SMD	<input type="checkbox"/> weiß
13.877.81	weiß	8/28	2,2	ja	155	3000	120°	12 LED SMD	<input type="checkbox"/> weiß
13.877.82	goldfarben	8/28	2,2	Nein	155	3000	120°	12 LED SMD	<input type="checkbox"/> weiß
13.877.83	goldfarben	8/28	2,2	ja	155	3000	120°	12 LED SMD	<input type="checkbox"/> weiß
13.877.84	verchromt	8/28	2,2	Nein	155	3000	120°	12 LED SMD	<input type="checkbox"/> weiß
13.877.85	verchromt	8/28	2,2	ja	155	3000	120°	12 LED SMD	<input type="checkbox"/> weiß



▲ 13.877.84/85



▲ 13.877.80/81

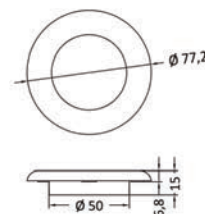

▲ 13.877.82/83

Ultrakompakte, minimalistische LED-Orientierungsleuchten - nach unten

IP67

Vorne und hinten wasserdichtes Modell. Mit hinterer Verschraubung, 1 m Kabel und wasserdichtem Mikrostecker.

Lichtausrichtung nach unten. Einbaulochdurchmesser 17 mm.

Gehäusematerial:

A = Eloxal - mattschwarz;

B = Aluminium - poliert, weiß lackiert;

C = Edelstahl - hochglanzpoliert.

Art. Nr.	V	W	Gehäusematerial	Lichtfarbe	Loch Ø	↔ mm
13.182.10	12	1	A	<input type="checkbox"/> weiß	17	Ø26x36
13.182.11	12	1	A	<input checked="" type="checkbox"/> blau	17	Ø26x36
13.182.13	12	1	B	<input type="checkbox"/> weiß	17	Ø26x36
13.182.14	12	1	B	<input checked="" type="checkbox"/> blau	17	Ø26x36
13.182.16	12	1	C	<input type="checkbox"/> weiß	17	Ø26x36
13.182.17	12	1	C	<input checked="" type="checkbox"/> blau	17	Ø26x36



▲ 13.182.11



▲ 13.182.13



▲ 13.182.16



▲ 13.182.16

Einbau-LED-Höflichkeitsleuchten von OSCULATI

IP65

Aus Technopolymer, komplett mit Dichtung.

Farbe des Gehäuses		V	W	Lumen	K	LED-Anzahl	Lichtfarbe	↔ mm		
<input type="checkbox"/> weiß	<input checked="" type="checkbox"/> verchromt							Ø Einbau	Ø außen	Ausladung
13.887.11	13.887.13	12	0,21	15	3000	1	<input type="checkbox"/> Weiß	14	45x31	7
13.887.12	13.887.14	12	0,21	5	-	1	<input checked="" type="checkbox"/> Blau	14	45x31	7

OSCULATI

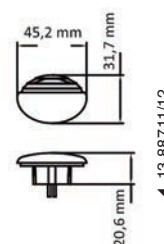

▲ 13.887.11/12



▲ 13.887.13/14

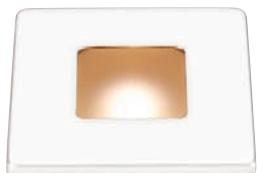

13.490.21/22/31/32

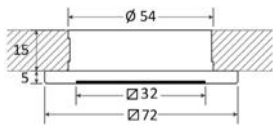

Dimmbare Bos LED-Einbauleuchte mit geringer Einbautiefe

IP66

Polycarbonatgehäuse mit Ring. Satinierte Linse. Eine zentrale LED. Schraubbefestigung.
 13.490.01/02 mit festem oder dimmbarem Licht, siehe Tabelle zur Auswahl des idealen Schalters.
 13.490.11/12 mit dimmbarem Licht, mit (ON/OFF + Dimmer) Touch-Funktion im Glas.

Typ	Empfohlene Schaltertypen	Empfohlene Schaltermodelle	dimmerbar
A	EIN/AUS	Beliebig	Nein
A	Touch-Dimmer	14.482.00	ja
B	EIN/AUS	Beliebig	Nein
B	Momentaner Ein-Schalter	14.215.05/06.13/14; 14.482.01 oder ähnlich	ja

Ring		Typ	V	W	Schalter	Lumen	K	LED-Abstrahlwinkel	LED-Anzahl	Lichtfarbe
Edelstahl poliert	Glänzendes weißes Technopolymer									
13.490.01	13.490.21 New	A	12/24	2	Nein	170	3000	80°	1	<input type="checkbox"/> weiß
13.490.02	13.490.22 New	B	12/24	2	Nein	170 + 40	3000	80°	1	<input checked="" type="checkbox"/> Weiß + rotes Nachtlicht
13.490.11	13.490.31 New	-	12/24	2	Touch-Schalter, dimmerbar	170	3000	80°	1	<input type="checkbox"/> weiß
13.490.12	13.490.32 New	-	12/24	2	Touch-Schalter, dimmerbar	170 + 40	3000	80°	1	<input checked="" type="checkbox"/> Weiß + rotes Nachtlicht



13.489.21/22/31/32

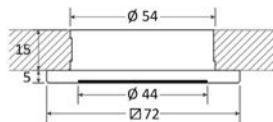

Dimmbare Propus LED-Einbauleuchte mit geringer Einbautiefe

IP66

Polycarbonatgehäuse mit Ring. Satinierte Linse. Eine zentrale LED. Schraubbefestigung.
 13.489.01/02 mit fester oder dimmbarer Beleuchtung, siehe Tabelle zur Auswahl des idealen Schalters.
 13.490.11/12 mit dimmbarem Licht, mit (ON/OFF + Dimmer) Touch-Funktion im Glas.

Typ	Empfohlene Schaltertypen	Empfohlene Schaltermodelle	dimmerbar
A	EIN/AUS	Beliebig	Nein
A	Touch-Dimmer	14.482.00	ja
B	EIN/AUS	Beliebig	Nein
B	Momentaner Ein-Schalter	14.215.05/06.13/14 oder ähnlich	ja

Ring		Typ	V	W	Schalter	Lumen	K	LED-Abstrahlwinkel	LED-Anzahl	Lichtfarbe
Edelstahl poliert	Glänzendes weißes Technopolymer									
13.489.01	13.489.21 New	A	12/24	2	Nein	170	3000	80°	1	<input type="checkbox"/> weiß
13.489.02	13.489.22 New	B	12/24	2	Nein	170 + 40	3000	80°	1	<input checked="" type="checkbox"/> Weiß + rotes Nachtlicht
13.489.11	13.489.31 New	-	12/24	2	Touch-Schalter, dimmerbar	170	3000	80°	1	<input type="checkbox"/> weiß
13.489.12	13.489.32 New	-	12/24	2	Touch-Schalter, dimmerbar	170 + 40	3000	80°	1	<input checked="" type="checkbox"/> Weiß + rotes Nachtlicht



13.488.21/22/31/32

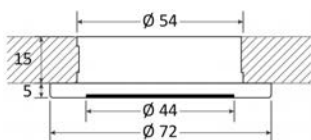

Dimmbare Polis LED-Einbauleuchte mit geringer Einbautiefe

IP66

Polycarbonatgehäuse mit Ring. Satinierte Linse. Eine zentrale LED. Schraubbefestigung.
 13.488.01/02 mit festem oder dimmbarem Licht, siehe Tabelle zur Auswahl des idealen Schalters.
 13.488.11/12 mit dimmbarem Licht, mit (ON/OFF + Dimmer) Touch-Funktion im Glas.

Typ	Empfohlene Schaltertypen	Empfohlene Schaltermodelle	dimmerbar
A	EIN/AUS	Beliebig	Nein
A	Touch-Dimmer	14.482.00	ja
B	EIN/AUS	Beliebig	Nein
B	Momentaner Ein-Schalter	14.215.05/06.13/14 oder ähnlich	ja

Ring		Typ	V	W	Schalter	Lumen	K	LED-Abstrahlwinkel	LED-Anzahl	Lichtfarbe
Edelstahl poliert	Glänzendes weißes Technopolymer									
13.488.01	13.488.21 New	A	12/24	2	Nein	170	3000	80°	1	<input type="checkbox"/> weiß
13.488.02	13.488.22 New	B	12/24	2	Nein	170 + 40	3000	80°	1	<input checked="" type="checkbox"/> Weiß + rotes Nachtlicht
13.488.11	13.488.31 New	-	12/24	2	Touch-Schalter, dimmerbar	170	3000	80°	1	<input type="checkbox"/> weiß
13.488.12	13.488.32 New	-	12/24	2	Touch-Schalter, dimmerbar	170 + 40	3000	80°	1	<input checked="" type="checkbox"/> Weiß + rotes Nachtlicht

LED-Strahler mit USB C-Anschluss und Schalter.

Mattglaslinse

Art. Nr.	Außenmaterial	V	W	Schalter	Lumen	K	Lichtfarbe
13.438.92	Rostfreier Edelstahl, poliert	12/24	1x3	ja	92	3000	weiß
13.438.93	Poliertes Messing mit Schutzbe-	12/24	1x3	ja	92	3000	weiß

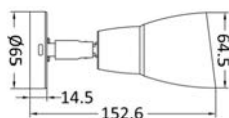

OSCULATI



LED-Schwenklampe

Mit USB-C-Anschluss, 2 A.
Touch-Schalter ON-OFF mit Nachtlicht und Dimmer zur Einstellung der Lichtintensität.

Art. Nr.	Außenmaterial	V	W	Schalter	Dimmer	Material	Lumen	K
13.867.30	poliert	12	2	ja	ja	Aluminium, verchromt	270	3200
13.867.31	schwarz	12	2	ja	ja	Schwarzes Aluminium	270	3200



LED-Schwenklampe

Mit USB-C-Anschluss, 2 A.
ON-OFF-Schalter, Material: verchromtes Aluminium.

Art. Nr.	Außenmaterial	V	W	Schalter	Lumen	K	Länge mm
13.867.35	poliert	12	2	ja	290	3000	240
13.867.45	poliert	12	2	ja	290	3000	400

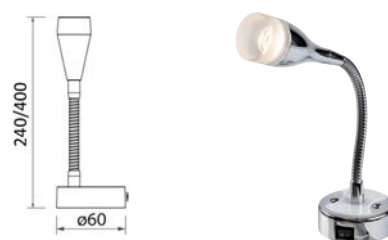

LED-Schwenklampe

Mit USB-C-Anschluss, 2 A.
Touch-Schalter ON-OFF mit Nachtlicht und Dimmer zur Einstellung der Lichtintensität.
Material: schwarzes Aluminium.

Art. Nr.	Außenmaterial	V	W	Schalter	Dimmer	Lumen	K	Länge mm
13.867.36	schwarz	12	2	ja	ja	280	3000	220
13.867.46	schwarz	12	2	ja	ja	280	3000	400

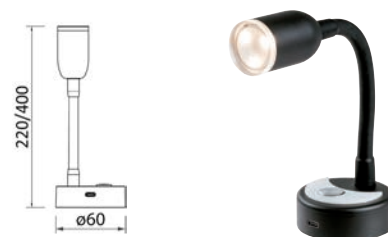

LED-Strahler

Mit USB-C-Anschluss, 2 A.
Touch-Schalter ON-OFF mit Nachtlicht und Dimmer zur Einstellung der Lichtintensität.
Material: Aluminium mit Edelstahl-Satin-Finish.

Art. Nr.	Außenmaterial	V	W	Schalter	Dimmer	Lumen	K
13.867.38	satiniert	12	2	ja	ja	280	3000
13.867.39	schwarz	12	2	ja	ja	280	3000





Elektroscheinwerfer Classic mit Joystick-Steuerung am Armaturenbrett



▲ 13.225.49; 13.226.49



▲ 13.225.50



▲ 13.226.50



▲ 13.227.51



▲ 13.225.31

Gehäuse: Alu-Druckguss, korrosionsbeständige weiße Kunstharzlackierung. Vollkommen wasserdicht. Horizontale Drehung, 355°, 2 Geschwindigkeiten. Vertikale Drehung 50°.
Version A: Doppelfaden-Halogenlampe (spot + flood), 100 W + 90 W.
Version B: HID-Lampe - besonders leistungsfähige XENON-Gasentladungslampe (35W HID). Schutz vor elektronische Störungen.

Die Scheinwerfer können an 2 optionale Steuergeräte angeschlossen werden, die unabhängig voneinander oder "kombiniert" funktionieren, um die gewünschte Konfiguration zu erstellen:

- 1) Steuerung am Armaturenbrett mit Joystick. Mit 4,5 m langem Kabel. Mit dem 2-Port-Kabel 13.227.51 können weitere Joystick-Steuerungen installiert werden.
- 2) Herkömmliche Fernbedienung mit Halterung für das Armaturenbrett. Reichweite bis zu 40 m vom Scheinwerfer.

Art. Nr.	V	Kerzen CD*	W	Lumen	Bereich 025 Lux	Joystick-Steuerung oder 2. Steuerung ENTHALTEN	Fernbedienung ohne Kabel OPTIONAL	Verbindungskabel für den zweiten Joystick 4,5m	Verlängerungskabel 10 m für Joystick OPTIONAL	Ersatzglühbirne
13.225.01	12	180.000	100+90	2500	849	13.225.49	13.225.50	13.227.51	13.225.31	13.225.35
13.225.02	24	180.000	100+90	2500	849	13.225.49	13.225.50	13.227.51	13.225.31	13.225.36
13.224.01	12	315.000	35	3200	1122	13.226.49	13.226.50	13.227.51	13.225.31	13.224.32
13.224.02	24	315.000	35	3200	1122	13.226.49	13.226.50	13.227.51	13.225.31	13.224.32

* In der Mitte des Lichtstrahls gemessen

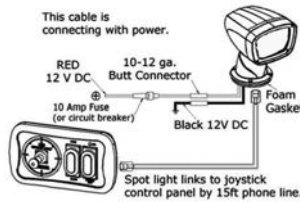
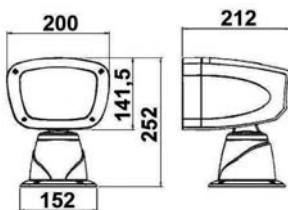
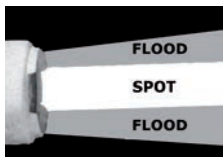

▲ 13.225.39; 13.226.39

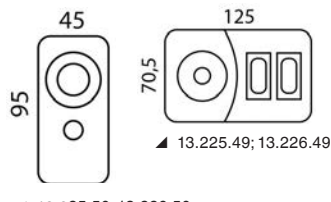

▲ 13.225.50; 13.226.50



▲ 13.225.49; 13.226.49



Elektroscheinwerfer Classic aus Edelstahl mit Joystick-Steuerung am Armaturenbrett

IP67

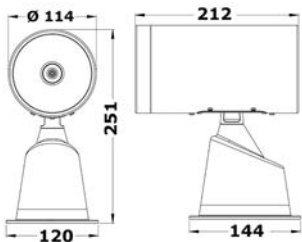

Gehäuse: hochglanzpolierter Edelstahl. Absolut wasserdicht. Drehung: 350° horizontal und 55° vertikal. Zwei Geschwindigkeiten. Doppelwendelhalogenlampe (spot + flood) 100W + 90W - Typ H4.

Schutz vor elektronische Störungen.

Die Scheinwerfer können an 2 optionale Steuergeräte angeschlossen werden, die unabhängig voneinander oder "kombiniert" funktionieren, um die gewünschte Konfiguration zu erstellen.

- 1) Steuerung am Armaturenbrett mit Joystick. Mit 4,5 m langem Kabel. Mit dem 2-Port-Kabel 13.227.51 können weitere Joystick-Steuerungen installiert werden.
- 2) Herkömmliche Fernbedienung mit Halterung für das Armaturenbrett. Reichweite bis zu 40 m vom Scheinwerfer.



▲ 13.227.51



▲ 13.225.31

Art. Nr.	V	Kerzen CD*	W	Bereich 025 Lux	Joystick-Steuerung oder 2. Steuerung ENTHALTEN	Fernbedienung ohne Kabel OPTIONAL	Verbindungskabel für den zweiten Joystick 4,5m	Verlängerungskabel 10 m für Joystick OPTIONAL	Ersatzglühbirne
13.229.01	12	135.000	100/90	775	13.225.49	13.225.50	13.227.51	13.225.31	13.225.35
13.229.02	24	135.000	100/90	775	13.225.49	13.225.50	13.227.51	13.225.31	13.225.36

* In der Mitte des Lichtstrahls gemessen

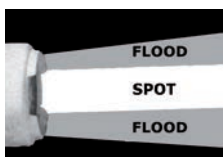

▲ 13.225.49

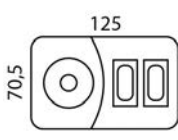

▲ 13.225.49



▲ 13.225.50



▲ 13.225.50

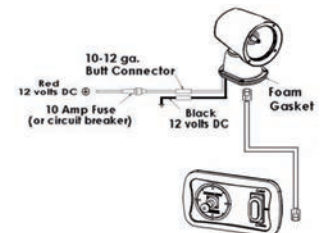



LED-Suchscheinwerfer mit Joystick-Steuerung am Armaturenbrett

Gehäuse: Alu-Druckguss, korrosionsbeständige weiße Kunstharzlackierung. Vollkommen wasserdicht. Horizontale Drehung 355°, 2 Geschwindigkeiten. Vertikale Drehung 50°. Mit hochwertigen CREE LEDs. Verbrauch 54 W entspricht 100 W einer herkömmlichen Glühbirne. Schutz vor elektronische Störungen.

Die Scheinwerfer können an 2 optionale Steuergeräte angeschlossen werden, die unabhängig voneinander oder "kombiniert" funktionieren, um die gewünschte Konfiguration zu erstellen:

- 1) Steuerung am Armaturenbrett mit Joystick. Mit 4,5 m langem Kabel. Mit dem 2-Port-Kabel 13.227.51 können weitere Joystick-Steuerungen installiert werden.
- 2) Herkömmliche Fernbedienung mit Halterung für das Armaturenbrett. Reichweite bis zu 40 m vom Scheinwerfer.



Art. Nr.	V	Kerzen CD*	W	K	Lumen	LED-Anzahl	LED-Abstrahlwinkel	Bereich 025 Lux	Joystick-Steuerung oder 2. Steuerung ENTHALTEN	Fernbedienung ohne Kabel OPTIONAL	Verbindungskabel für den zweiten Joystick 4,5m	Verlängerungskabel 10 m für Joystick
13.226.01	12	132.000	54	6000	6000	18	9°	726	13.226.49	13.226.50	13.227.51	13.225.31
13.226.02	24	132.000	54	6000	6000	18	9°	726	13.226.49	13.226.50	13.227.51	13.225.31

* In der Mitte des Lichtstrahls gemessen

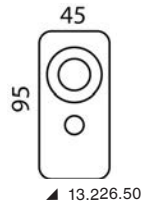
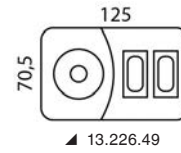
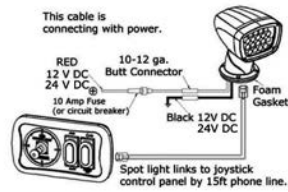
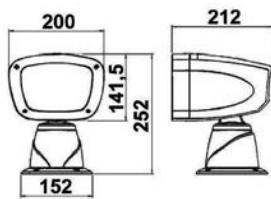

Kupfer-Batteriekabel, Isolationsummantelung aus Kunstharz



Gemäß EWG-Norm für Bilgen.

schwarz	rot	Querschnitt mm	Maximaler Dauerstrom A	Ø aussen mm	Manteldicke mm	Rolle m
14.381.16	New 14.382.16	16	75	8,7	1,7	24
14.381.25	New 14.382.25	25	100	9,5	1,8	24
14.381.35	New 14.382.35	35	125	12	1,8	24
14.381.50	New 14.382.50	50	160	14	2	24
14.381.70	New 14.382.70	70	250	16	2	24
14.381.90	New 14.382.90	95	300	21	2,4	24



Kabelschuhe

Aus verzinktem Kupfer, hochleitfähig.

Art. Nr.	Kabelquerschnitt mm ²	D3 mm	L mm	D4 mm	D2 mm	D1 mm	Werkzeug zum Befestigen von Kabelschuhen an Stromkabeln
14.035.11	10	13,5	30,5	8,3	4,7	6,5	14.035.30
14.035.17	16	13,5	31	8,3	5,6	7,5	14.035.30
14.035.52	50	18	49	13	9,5	13	14.035.30

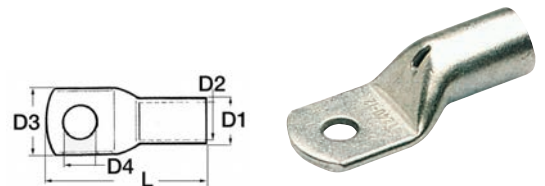

Zigarettenanzünder- und/oder USB-Buchse

Aus Nylon, mit wasserdichter Schutzkappe. Eingang 12/24 V - USB-Ausgang 5V.

schwarz	Beschreibung	A
14.516.14	Zigarettenanzünderbuchse + USB-A + USB-C + Verkleidung zur Befestigung auf einer Fläche	2,4+2,4*

*3+3 A wenn einzeln verwendet

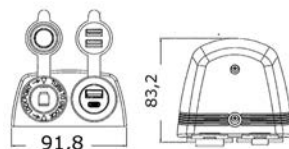



Schwimmende Hochsichtbarkeits-Festmacherleinen mit reflektierendem Strang

REFLECTIVE STRAP

FLOATING

Polypropylenleinen, die sich besonders zum Festmachen mit Landleinen in Buchten eignen. Da sie schwimmfähig sind, erleichtern sie die Handhabung und den Transport vom Boot an Land. Leicht elastisch, dienen als Stoßdämpfer beim Anlegen. Die gelbe Farbe und der reflektierende Faden machen sie auch nachts für Badende und andere Boote hoch sichtbar.

gelb	Ø mm	Bruchlast kg	Gewicht kg/100 m	mm
06.481.14	14	1900	8.3	200
06.481.18	18	2800	14.3	200
06.481.22	22	4400	21.5	200
06.481.26	26	5900	30.6	200

OSCULATI

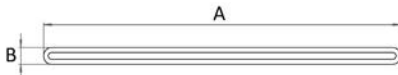

Deluxe-Schutzprofile

AISI 316

SOLIDS.S.

Schützt die Festmacherleinen vor Reibung. Aus dickem, hochglanzpoliertem Edelstahl 316. In zwei Ausführungen erhältlich: mit sichtbaren Schrauben oder Stiftschrauben.

Art. Nr.	Länge A mm	Breite B mm	Befestigung	Ø Loch mm	Abstand mm
06.336.32	320	15	Schrauben (4)	4	95
06.336.50	500	15	Schrauben (6)	4	95
06.337.32	320	15	Stiftschrauben M5x40 (2)	-	290
06.337.50	500	15	Stiftschrauben M5x40 (3)	-	235
06.339.50 New	500	28	Stiftschrauben M5x40 (3)	-	235

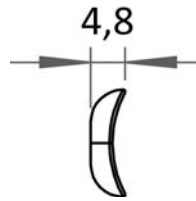

OSCULATI



Klaptritt Specter

MAGNETIC LOCK

Art. Nr. 59.807.00
Breiter Klaptritt mit rutschfestem Griff aus CNC-gefrästem Aluminium. Glänzende silberne Eloxalbeschichtung. Magnetischer Verschluss und Riegel. EPDM-Dichtung für Soft-Verschluss. Der Tritt kann mit 2 M6-Schrauben (nicht im Lieferumfang enthalten) am Mast oder an einer beliebigen flachen Oberfläche angebracht werden.

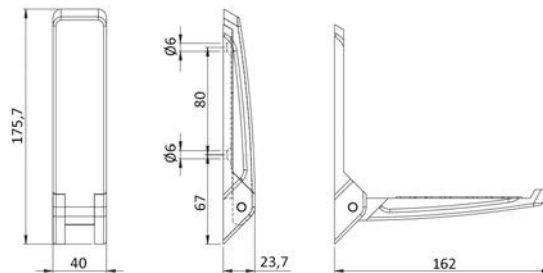

02.356.04



02.356.05

MZ ELECTRONIC Meterzähler

Kompakter Meterzähler, einfach zu installieren und kompatibel mit jeder Winde. Maßeinheit Meter oder Fuß. Kann zusammen mit anderen Aufstiegs-/Abstiegssteuerungen verwendet werden (02.315.30 oder 14.192.03 + 14.193.14 o.ä.).

Art. Nr.	mm	OPTIONALER Magnetsensor	V
02.356.04	65x65	02.355.00 (falls erforderlich)	-
02.356.05 New	65x60	-	12/24

Hebelverschluss aus Edelstahl Perla

AISI 316

MADE IN ITALY

PATENT PENDING

Besonders form schön durch den im Hauptgehäuse untergebrachten Mechanismus. Durch das elastische Zwischenglied ist die Abzugsspannung optimal anpassbar und gleicht alle Schwankungen aus, die während des Betriebs auftreten können. Vollständig aus Edelstahl AISI 316, außen hochglanzpoliert und innen poliert.

Für die Befestigung des Verschlusses brauchen Sie:

- 2 Senkkopfschrauben M4 für die Grundplatte,
- 2 Senkkopfschrauben M5 für den Verriegelungszahn.

Art. Nr.	A mm	B mm	C mm	D mm
38.202.00	106	38	20	3

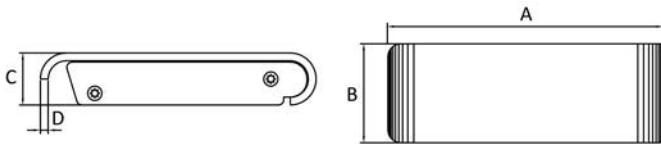

OSCULATI



Niedrigprofil-Klappen klappbar

AISI 316

PATENT / BREVETTATO

Eine kompakte und ergonomisch gestaltete Lösung. Aus Edelstahl AISI 316, hochglanzpoliert. Einfach zu montieren, kein Einbau erforderlich. US-Patentmodell M617040.

Art. Nr.	Befestigung	Länge mm	Breite mm	Abstand mm	Ausladung mm	Bruchlast kg
40.146.10 New	Stifte Ø 6x43 mm (enthalten)	115	38	67	15	700
40.146.11 New	Stifte Ø 8x46 mm (enthalten)	143	48	52	18	1200
40.146.12 New	Stifte Ø 8x52 mm (enthalten)	166	55	115	20	1300
40.146.13 New	Stifte Ø 8x53 mm (enthalten)	204	65	137	24	1800
40.143.10	Schrauben Ø 6 mm (nicht enthalten)	115	38	67	15	700
40.143.11 New	Schrauben Ø 8 mm (nicht enthalten)	146	48	92	18	1200
40.143.12	Schrauben Ø 8 mm (nicht enthalten)	166	55	115	20	1300
40.143.13 New	Schrauben Ø 10 mm (nicht enthalten)	204	65	137	24	1800



Bitta Thor

Aus poliertem Aluminium mit Stehbolzen.

Art. Nr.	A mm	B mm	C mm	D mm	E mm	Ø Stiftschrauben mm
40.109.16	83	Ø 60	42	160	34	12

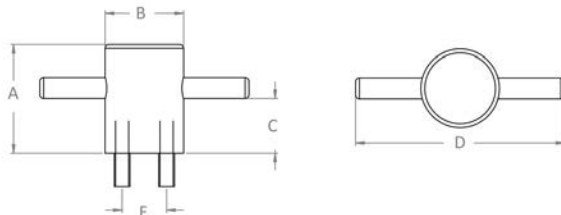

Klampe Black Aero

Aus schwarzem Eloxal. Mit Stiftschrauben (T).

Art. Nr.	L mm	H mm	E mm	T	T2
40.102.15	158	35	45	M10x70	50
40.102.20	208	38	60	M10x70	50
40.102.25	258	45	68	M12x75	50
40.102.30 New	308	51	78	M14x80	50

OSCULATI



OSCULATI



▲ 33.517.12



▲ 33.517.21

Fendergröße Small

Aus voraufgepumptem PVC.

Farbe		Modell	Länge cm	←→ cm				kg
weiß	blau			A	B	C	D	
33.517.11	33.517.21	eckig	25	8,5	7,4	12	3,9	0,6
33.517.12	33.517.22	Gerade	43	8,5	7,4	12	3,9	0,56

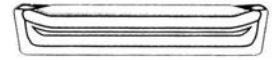
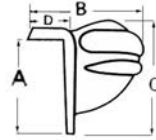

OSCULATI



▲ 33.519.68

Fendergröße Medium

Aus PVC mit Nadelventil.

Farbe		Befestigung	Länge cm	Querschnitt cm	kg
weiß	blau				
33.519.63	33.519.64	flach	93	15x10	2,6
33.519.67	33.519.68	vertikal (mit Auge)	39	15x10	1,2

OSCULATI



▲ 33.519.60



▲ 33.519.61

Fendergröße Big

Aus PVC mit Nadelventil. Flache Montage und Winkelmontage.

Farbe		Länge cm	Querschnitt cm	kg
weiß	blau			
33.519.60	33.519.61	87	25x19,5	4,2

OSCULATI



▲ 33.519.71

Aufblasbares Eckmodell mit Ventil

Aus PVC mit Nadelventil.

Farbe		Ø cm	Länge cm	kg
weiß	blau			
33.519.70	33.519.71	18,5	39	1,5

Flache Fender

Aus weichem, geschlossenzelligem Schaum-PVC mit einer Außenbeschichtung aus beschichtetem und verschweißtem PVC-Gewebe. Sie können zum einfacheren Verstauen gefaltet werden.

Farbe		←→ cm	Dicke cm
weiß	schwarz		
33.515.01	33.515.11 New	60 x 16	6
33.515.02	33.515.12 New	81 x 16	10

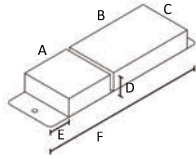

▲ 33.515.11/12



▲ 33.515.01/02

Hochbelastbare Festmacherbojen aus Polyethylen

Kratzfeste, glänzende Oberfläche.
Mit Mittelachse aus RILSAN-beschichtetem Stahl.
Hochpräziser unterer Wirbel.
Mit geschlossenzelligem Polyurethanschaum gefüllt.

Farbe		Ø cm	Umfang cm	Körperlänge cm	Gesamtlänge cm	Hub kg
weiß	rot					
33.178.01	33.177.01	46	142	55	90	56
33.178.02	33.177.02	55	178	65	92	107



▲ 33.177.02



▲ 33.178.01

Hochbelastbare GIANT-Festmacherbojen aus Polyethylen

Kratzfeste Oberfläche.
Mit Mittelachse, Durchmesser 30 mm, aus RILSAN-beschichtetem Stahl.
Hochfester unterer Wirbel
Mit geschlossenzelligem Polyurethanschaum gefüllt.

rot	Ø cm	Körperlänge cm	Gesamtlänge cm	Hub kg
33.179.01	91	121	170	650
33.179.02	116	121	170	1100



▲ 33.179.02



▲ 33.179.01

WINDEX®

Beleuchtungsset für WINDEX®

Art. Nr. 35.388.08
WINDEX LED Light beleuchtet die Reflektoren an den Anzeigearmen und am Pfeil Ihres Windex und vereinfacht so das Ablesen, auch im Dunkeln.
Die wasserabweisenden und korrosionsbeständigen Silberkomponenten sorgen für eine längere Lebensdauer und einen Stromverbrauch von nur 23 mA.
Kompatibel mit WINDEX 15, WINDEX 10 und WINDEX XL.



Aufkleber mit Warnhinweisen und Be- und Entladestellen

Art. Nr.	Beschreibung	←→ mm
35.464.04	Benzin-Ladeaufkleber	25x27
35.464.14	Diesel-Ladeaufkleber	25x27
35.464.05	Wasser-Ladeaufkleber	25x27
35.464.06	Feuergefahr-Aufkleber	25x27
35.464.07	Aufkleber Stromgefahr	25x27



▲ 35.464.06



▲ 35.464.05



▲ 35.464.04



▲ 35.464.14



▲ 35.464.07



Scharnier mit integriertem Dämpfer

Scharnier mit integriertem Dämpfer, der verhindert, dass sich der Deckel schließt.
Für nach oben öffnende Klappen.
Seitliche Montage. Wird paarweise verkauft (RE+LI).
Inklusive selbstschneidende Senkkopfschrauben 4x20mm.

Art. Nr.	Farbe	Drehmoment
38.613.01	schwarz	3,4 - 5 N•m (34,7 - 51 kg•cm)

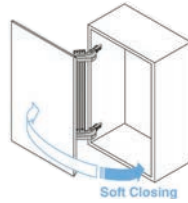

MonoFlat LIN-X SUGATSUNE Scharnier

MonoFlat LIN-X450 Scharnier mit seitlichem Drehmechanismus.
Die Klappen werden in einem kleinen Radius zur Seite gedreht, ideal für Anwendungen mit wenig Platz an der Vorderseite (Schaltschränke in Gängen).
Die Tür stellt kein Hindernis dar, wenn sie vollständig geöffnet ist und ermöglicht vollen Zugang zum Schrank.
Frei drehend mit gedämpftem **Soft Close**-Verschluss. Einfache Montage, in 4 Richtungen einstellbar.

Art. Nr.	Version	Scharnier gesamt mm	Schließblech Gesamtabmessung mm	Für Türdicke mm
38.528.01	Überlappung 19 mm	285x55	47x46	15/24

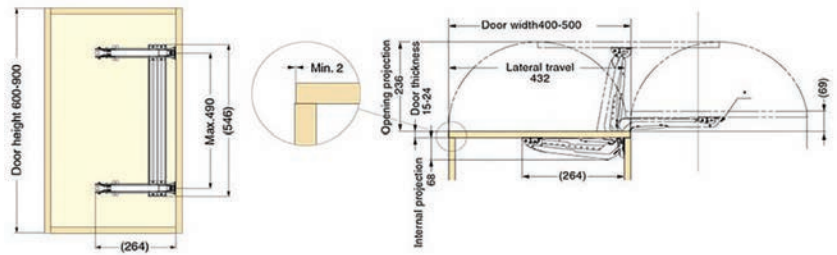

Seitlich montierte Stiftscharniere

Aus verchromtem Messing mit Buchse.

Art. Nr.	mm	Version
38.395.01	18 X 35	rechts
38.395.02	18 X 35	links
38.397.01	35 X 60	rechts
38.397.02	35 X 60	links

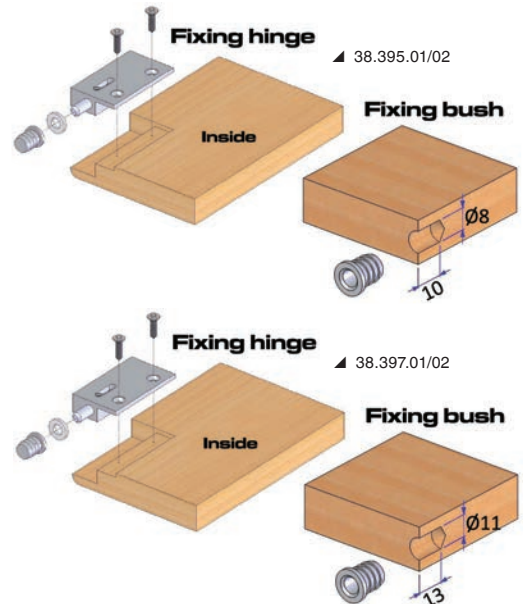
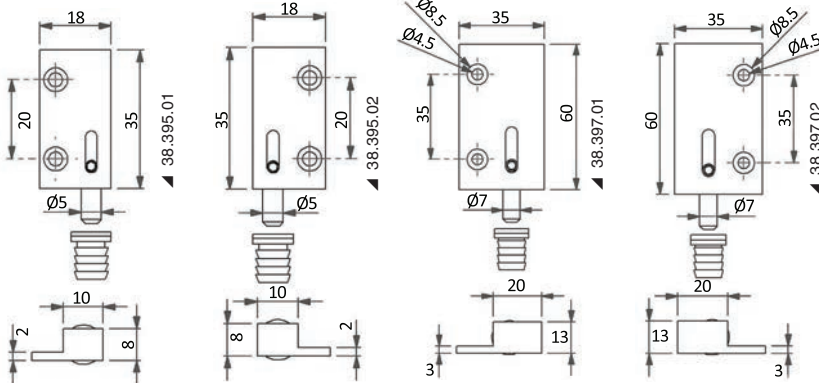
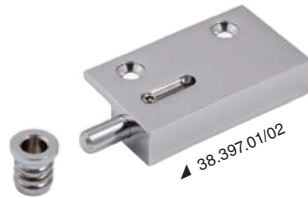

Externe Kochfelder aus Edelstahl

Mit Thermoschutzsicherung.

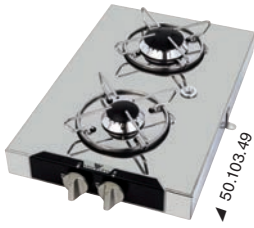

Art. Nr.	Anz. Flammen	↔ mm		Kocher W	Topfhalterung OPTIONAL
		außen	Einbau		
50.103.45	1	210x290	90h	1750	50.100.91
50.103.47	2	440x290	90H	1900+1000	50.100.92
50.103.49 New	2	290x440	90h	1900+1000	50.100.92



Gaskochfeld aus Kristallglas

Mit Sicherheits-Thermoelement.

Art. Nr.	Anz. Flammen	↔ mm		Leistung W	Topfhalter OPTIONAL
		außen	Einbau		
50.706.10 New	1	365x195	345x180	1800	50.100.91
50.706.11	1	325x290	270x305	1900	50.100.91
50.706.12	2	500x300	480x280	1750+3000	50.100.92
50.706.13	2	380x280	360x260	1000+1750	50.100.92
50.706.15 New	3	400x400	380x380	1000+1800+1800	50.100.93
50.706.14	3	504x410	484x390	1000+1900+3000	50.100.93



Kochfelder aus Stahl mit Glasdeckel

Kochfelder aus Edelstahl mit rauchfarbenem Hartglasdeckel, mit Mischbatterie für heißes und kaltes Wasser.

Art. Nr.	Becken	Anz. Flammen	↔ mm			Brenner W	Topfhalterung OPTIONAL
			außen	innen	Einbautiefe		
50.714.01	rechts	1	526x326	515x325	163	1800	50.100.91
50.714.02	links	1	526x326	515x325	163	1800	50.100.91
50.714.03	rechts	2	726x346	688x319	140	1800+1000	50.100.92
50.714.04	links	2	720x346	688x319	140	1800+1000	50.100.92

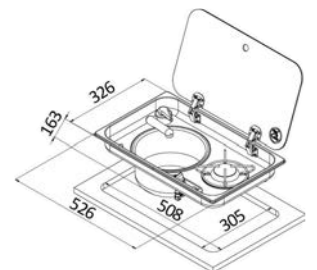

Thermoelektrische Kühlbox 12V

Diese thermoelektrische Kühlbox ist ein hochmodernes Kühlgerät, das die ideale Temperatur für Weinflaschen und andere Getränke bis zu einem Durchmesser von 92 mm gewährleistet. Das thermoelektrische Kühlsystem verwendet Kupferrohre und einen Kühlkörper, die eine gleichmäßige Temperaturverteilung und optimale Kühlleistung gewährleisten. Die Kühlbox ist mit einem modernen Touch-Bedienfeld mit Display ausgestattet, mit dem die Temperatur einfach und intuitiv eingestellt werden kann. Wird mit Stecker und Zigarettenanzünderadapter geliefert.

Art. Nr.	Leistung	V	Leistung W	Ø Loch mm	Tiefe mm
50.860.01	1 Flasche	12	72	92	190



Elektrische Toilette TECMA Silence Plus 2G Black Edition

Version **Total Black** des Silence Plus 2G (Generation2) WCs mit Touch SFT-Bedienfeld **schwarz**.



Art. Nr.	Modell	V	←→ mm			integriertes Bidet	Montage	kg
			Höhe	Breite	Tiefe			
50.227.47	Silence Plus 2G	12	460	390	510	Nein	Über dem Boden	25,5
50.227.41	Silence Plus 2G	24	460	390	510	Nein	Über dem Boden	25,5
50.227.46	Silence Plus 2G+Bidet	24	460	390	510	ja	Über dem Boden	25,5

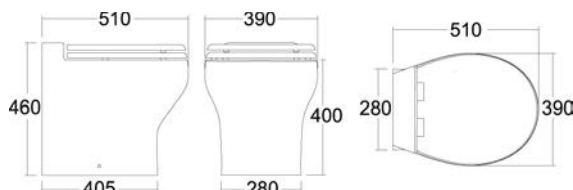

Magnetventil

Für Toiletten, die Frischwasser aus dem Bordsystem verwenden. Funktioniert auch als Anti-Siphon und verhindert den möglichen Rückfluss von Toilettenwasser in das Bordsystem.

Art. Nr.	Version	V	Schlauchanschluss
50.203.10	Messing	12	1/2"
50.203.11	Messing	24	1/2"
50.203.20 New	Technopolymer	12	14/ 19/ 1/2"
50.203.21 New	Technopolymer	24	14/ 19/ 1/2"



▲ 50.203.20/21



Duralac Grün

Diese neue Version des ursprünglichen Duralac ist ein Kunststoffisolier- und Dichtungsmittel, das die galvanische Korrosion an der Berührungsstelle zwischen zwei ungleichen Metallen verhindert, wie z.B.: mit Edelstahlschrauben befestigte Aluminiumklampen, mit Edelstahlbolzen befestigte Winschen aus Aluminium oder Messing, mit Nieten oder Schrauben am Mast (Aluminium) angebrachte Mastbeschläge aus Edelstahl, mit Bolzen aus unterschiedlichen Metallen angebrachte Klampen.

Die gelbe, chromatfreie, widerstandsfähige und flexible Paste, wird beim Anbringen zwischen den beiden Metallen mit einem Pinsel unverdünnt aufgetragen.

Art. Nr.	Verpackung ml
65.750.01	250

OSCULATI



▲ 65.230.01/11



▲ 65.230.03/13



▲ 65.230.02/12



▲ 65.230.02

Zubehör für Schleifpasten von OSCULATI

Art. Nr.	Beschreibung	Zu verwenden mit	↔ cm	♻️ PACKAGE
65.230.11 New	2 mittelharte orangefarbene Polierschwämme	65.230.21	Ø 8	20
65.230.12 New	2 mittelweiche blaue Polierschwämme	65.230.21	Ø 8	20
65.230.13 New	2 schwarze gewaffelt#tf	65.230.21	Ø 8	20
65.230.01	2 mittelharte orangefarbene Polierschwämme	65.230.22	Ø 15	20
65.230.02	2 mittelweiche blaue Polierschwämme	65.230.22	Ø 15	20
65.230.03	2 schwarze gewaffelt#tf	65.230.22	Ø 15	20
65.230.15	Aufsatz aus feiner Wolle	65.230.24	Ø 18	20
65.230.16	Doppelseitiger Aufsatz aus grober Wolle	65.230.23	Ø 20	10
65.230.17	Einzelseitiger Aufsatz aus grober Wolle	65.230.24	Ø 20	10
65.230.21	Stützteller für Bohrer	65.230.11/12/13	Ø 7,5	10
65.230.22	Stützteller, manuell	65.230.01/02/03	Ø 15	10
65.230.23	Adapter für Wollaufsatz	65.230.16	-	10
65.230.24	Stützteller für Wollaufsatz	65.230.15/17	Ø 17,5	10
65.230.40	2 Mikrofasertücher	-	38x38	20



MARLIN Yacht Paints



MARLIN Velox Super Antifouling

Speziell für unter Wasser liegende Metallteile wie Schiffsschrauben, Wellenlager usw. Es wird nicht durch galvanische Ströme, die hauptsächlich für die Ablösung der Farbe verantwortlich sind, abgebaut.

Velox Super ist die neue Formulierung des bekannten Velox Plus und gemäß der BPR-Richtlinie auch für den Heimwerkerbereich (Italien) zugelassen.

Durch neue Zusatzstoffe und die Zugabe von TEFLON, das für mehr Glätte sorgt und die Reinigung vereinfacht, wird eine noch bessere Haftung erzielt.

Art. Nr.	Farbe	Verpackung l
65.886.10BI	<input type="checkbox"/> weiß	0,5
65.886.10GR	<input type="checkbox"/> Grau	0,5
65.886.10NE	<input checked="" type="checkbox"/> schwarz	0,5



MARLIN Yacht Paints



MARLIN Flexy - Antifouling

Elastische Antifouling-Beschichtung zum Schutz von Schlauchbooten (Neopren, Hypalon, PVC, Vinyl-Leder, usw.).

Kann auch auf starre Glasfaserkiele aufgetragen werden.

Es kann ohne Grundierung sowohl auf Stoff als auch auf Glasfaser aufgetragen werden.

Es zeichnet sich durch hervorragende Haftung, Wirksamkeit und Flexibilität aus.

Art. Nr.	Farbe	Verpackung l
65.889.01	<input type="checkbox"/> weiß	0,5
65.889.02	<input type="checkbox"/> Grau	0,5
65.889.03	<input checked="" type="checkbox"/> schwarz	0,5

MARLIN Universalgrundierung

Die ideale Grundierung, um altes Antifouling in schlechtem oder unbekanntem Zustand vor dem Auftragen eines neuen Antifouling zu isolieren. Durch ihre guten wasserabweisenden und antikorrosiven Eigenschaften eignet sie sich hervorragend für die Isolierung von Eisen oder Holz in Mehrkomponentenzyklen.

Art. Nr.	Farbe	Verpackung l
65.882.01	<input type="checkbox"/> Grau	0,75
65.882.02	<input checked="" type="checkbox"/> Grau	0,5



MARLIN Epogel - Schutzanstrich

Lösungsmittelfreier, chemikalienbeständiger Epoxid-Schutzanstrich für Innenbereiche. Ideal für den Anstrich von Bilgen. Zudem verhindert der Anstrich die Osmose durch Wasseraufnahme aus dem Inneren des Rumpfes. Lebensmittel- und Trinkwasserecht und kann daher für den Anstrich von Kühlräumen oder Trinkwassertanks verwendet werden.

Art. Nr.	Farbe	Verpackung l
65.875.01	<input type="checkbox"/> weiß	0,75
65.875.02	<input checked="" type="checkbox"/> Grau	0,75
65.875.11	<input type="checkbox"/> weiß	2,5
65.875.12	<input checked="" type="checkbox"/> Grau	2,5



MARLIN Velox Sil Antifouling für Schiffsschrauben und Metallteile

Biozidfreies, **transparentes Foul-Release-Antifouling**, das nach dem Auftragen der entsprechenden modifizierten **Epoxid-Grundierung** eine ausgezeichnete Haftung aufweist, in **grau**. Die Kombination von Primer Sil und Velox Sil gewährleistet eine außergewöhnliche Haftung auf Metallteilen, optimale Beständigkeit gegen galvanische Ströme, hohe Geschwindigkeiten und Kavitation, ohne sich zu lösen.

Art. Nr.	Beschreibung	Beinhaltet
65.896.01	250 ml Set	125 ml graue Grundierung; 125 ml Klarlack
65.896.02	500 ml Kit	250 ml graue Grundierung; 250 ml Klarlack
65.896.03	1000 ml Kit	500 ml graue Grundierung; 500 ml Klarlack



MARLIN Light Sil Antifouling für Unterwasserleuchten

Biozidfreies, **transparentes Foul-Release-Antifouling**, das Bewuchs ablöst. Hervorragende Haftung auf Glas und Metall und absolut durchsichtig. Jeglicher Bewuchs wird durch die Bewegung des Bootes oder einfach mit einem Schwamm entfernt. Alle Kits enthalten einen kleinen Pinsel zum Auftragen.

Art. Nr.	Beschreibung
65.897.01	70 ml Kit
65.897.02	250 ml Set



MARLIN Eco Sil Antifouling für Echolot-Geber

Biozidfreies, **transparentes Foul-Release-Antifouling**. Es haftet hervorragend auf Kunststoff und stört das Echolotsignal nicht. Die vorhandenen Lösungsmittel greifen weder Kunststoff noch Dichtungen an. Jeglicher Pflanzenbewuchs wird durch die Bewegungen des Bootes oder einfach mit einem Schwamm entfernt. Enthält einen kleinen Pinsel zum Auftragen.

Art. Nr.	Beschreibung
65.898.01	70 ml Kit





Kompakte funkgesteuerte Wetterstation

Anzeigen:

- Funkgesteuerte Uhrzeit und Datum;
- Mondphasen, Kalender, Alarm;
- Innen-/Außentemperatur und Innen-/Außenluftfeuchtigkeit mit Trends + Speicher für Min./Max.-Temperatur;
- Barometrischer Druck in hPa/mb/inHg angegeben;
- Wettervorhersagen mit Alarm;
- Frostwarnungen;
- Einstellbare Hintergrundbeleuchtung;
- Wandmontage oder Tischhalterung;
- Stromversorgung: 2 AA-Batterien (LR6), 2 AAA-Batterien (LR3), AC/DC-Adapter (enthalten)

Art. Nr.	↔ mm
28.883.52	148x85x44,4

Professionelle drahtlose Wetterstation

Anzeigen:

- Uhrzeit und Datum + Kalender;
- Wettervorhersage mit 6 Symbolen;
- Barometrischer Druck von 800 mb und 1100 hPa;
- Innen-/Außentemperatur mit Trendanzeige und Speicher für Min./Max.-Temperatur;
- Innen-/Außenfeuchtigkeit mit Min-/Max-Speicher;
- Regenmesser von 0 bis 999 mm mit Verlauf und Speicher;
- Anemometer: 0-178 km (mph oder kmh) Maximalgeschwindigkeit und Verlauf der letzten Stunde, 24h, Woche, Monat, Jahr + Windrichtung;
- Automatische oder einstellbare Hintergrundbeleuchtung;
- PC-Verbindung über WLAN mit der App "La Crosse View";
- Stromversorgung: 1 CR2032 Batterie enthalten + AC/DC Adapter enthalten, 2 AAA Batterien (LR3) + 4 AA Batterien (LR6) + 2 Batterien (LR14).



Art. Nr.	↔ mm
28.918.04	208x148x30



SCOUT KS-42 UKW-Antenne

Art. Nr. 29.997.00

Eisweiße Fiberglasantenne mit UV-Filter, gefüllt mit besonders beständigem, wasserfestem Polyurethan, 1,5 mm dick. Länge 2,40 m, Standard 1" x 14 verchromte Messinggwinde. Gain 3 dB und maximale Eingangsleistung 50 W. Mit 5 m langem RG-58-Kabel und PL-259-Stecker. Ideal für mittlere und große Boote.



CB SCOUT KS-7B Glasfaserantenne

Art. Nr. 29.910.00

Eisweißes Glasfasergehäuse mit UV-Filter, 1,4 mm dick, gefüllt mit wasserfestem Polyurethan. Mit 5 m langem RG-58 Koaxialkabel und PL-259-Stecker. Länge 1,5 m, Standardgwinde 1" x 14. Maximale Eingangsleistung 10 W.

SCANSTRUT 150-mm Power Tower aus Aluminium für Starlink

Für die Montage der Starlink Antenne auf dem Dach, dem T-Top, der Flybridge oder dem Radarbogen des Bootes.
 Dieser Power Tower gewährleistet Hindernisfreiheit und positioniert Ihr Starlink in einem idealen 8°-Winkel für optimale Konnektivität. Er wurde speziell für den Einsatz auf See entwickelt und ist auf das Starlink High-Performance System zugeschnitten.
 Vorgebohrte Montagelöcher ermöglichen eine sichere Befestigung direkt am Turm, während die integrierte Scanstrut-Kabeldichtung eine wasserdichte Installation gewährleistet, so dass die Starlink-Stecker während der Installation nicht entfernt werden müssen. Die Oberfläche passt sich dem exklusiven Marine-Lacksystem an.
 Aus hochwertigem, für den Einsatz auf See geeignetem Aluminium.

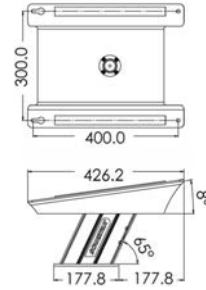

Art. Nr.	Farbe
29.902.10	<input type="checkbox"/> weiß

Spezialschrubber von OSCULATI

Aus Marineholz mit Polyurethanlackierung, abgerundeter Kante, hochwertigen Borsten, Schnapphalterung aus Eloxal. In zwei Größen erhältlich: 8" und 10".

Bürste 8" 195 (a) x 85 (b) mm	Bürste 10" 250 (a) x 90 (b) mm	Borsten	
		Typ	Material
36.633.01 New	36.634.01 New	extra-weich	Grünes Polyester
36.633.03	36.634.03	weich	Polyester gelb
36.633.05	36.634.05	mittelhart	Polyester, blau

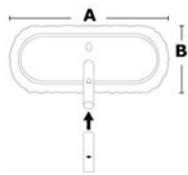

OSCULATI Wischmopp mit sehr hoher Wasseraufnahme

Schnappanschluss aus eloxiertem Aluminium.

Art. Nr.	Beschreibung
36.638.01	Herkömmliches PVA-Kunstleder
36.638.02 New	Extra saugfähig mit 7,5 cm breiten Streifen

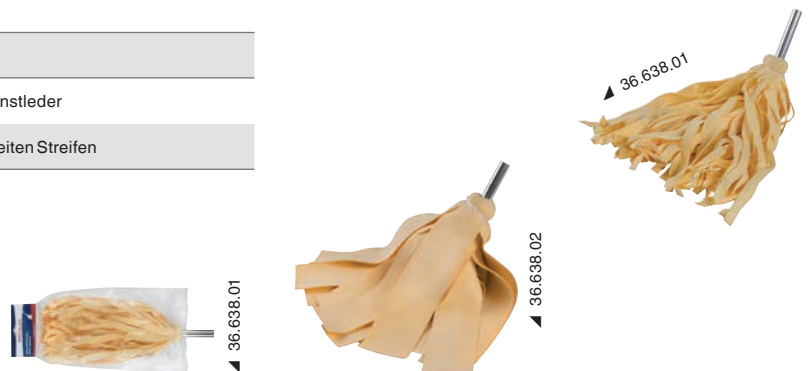



▲ 52.330.xx

VERSIONS
FOR INCH
SHAFTS



▲ 52.331.xx

Stopfbuchse aus Gummi

Dichtet langanhaltend gegen Wasser ab. Bei ordnungsgemäßer Verwendung besonders wartungsarm.
Aus Salzwasser- und Schmiermittelbeständigem Spezialgummi.
Komplett mit Dichtungsschelle aus Edelstahl AISI 316 und Spezial-Schmierstoff für Schiffswelle.
Die Stopfbuchse befindet sich üblicherweise unter der Wasserlinie und wird durch das Wasser geschmiert und gekühlt. Wenn sie sich oberhalb oder auf der Wasserlinie befindet muss sie extern mit Wasser gekühlt werden.

Ausführung A: Schlauchanschluss aus Messing, wird extern mit Wasser gekühlt (bei Nichtverwendung ist ein Schließstopfen aus Messing enthalten) + Loch mit Stopfen aus Messing für Schmierung.

Ausführung B: Ohne Schlauchanschluss und Schmierloch.

Das Set enthält: Stopfbuchse + Tube mit Spezial-Schmierstoff + Anleitung.

Version		Ø Schiffswelle mm	Ø Stopfbuchsenhalterung mm
A	B		
52.330.26	52.331.26	25,4 (1")	44
52.330.31	52.331.31	31,8 (1" 1/4)	52
52.330.36	52.331.36	38,1 (1" 1/2)	58
52.330.41	52.331.41	44,5 (1" 3/4)	64
52.330.46	52.331.46	50,8 (2")	70



▲ 52.193.00



▲ 52.193.00



▲ 52.193.01



▲ 52.193.02



▲ 52.193.03

YACHTICON f. Frischwassertank Aqua Clean

Zur Aufbereitung und Lagerung von Frischwasser in Tanks, verhindert die Verunreinigung bis zu sechs Monate lang.

Auf Silberbasis, **frei von Chlor** oder anderen Chemikalien, geschmacks- und geruchsneutral. **Für Trink- und Brauchwasser geeignet.**

Eignet sich für flexible und starre Tanks (bei Aluminiumtanks sollten Sie die flüssige Ausführung 52.193.00 verwenden).

Art. Nr.	Beschreibung	Verpackung	Ausreichend für Liter
52.193.00	gebrauchsfertige Fläschchen	100 ml	1.000
52.193.01	Packung Pulver (Dosierer ist enthalten)	100 g	10.000
52.193.02	Tabs	100 pcs	500
52.193.03 New	Tabs	100 Stück	2000

Bei Erwerb von 16 Stück erhalten Sie einen **kostenlosen Schau-Ständer.**

Nockschoner aus Leder und Neopren

Nockschoner aus UV-beständigem Leder. Ein elastisches Band an den Rändern sorgt dafür, dass der Nockschoner unabhängig von seiner Form gut sitzt. Das Neopren-Innenfutter sorgt für eine optimale Passform und das weiche Leder auf der Außenseite schützt das Segel. Der Klettverschluss sorgt für eine sichere Befestigung und passt sich an breite Nockschoner an. Wird paarweise verkauft und ist in 4 Größen erhältlich.

Art. Nr.	Durchmesser Saling mm	
	stehendes Gut (continuous rig)	lauendes Gut (linked rig)
57.491.01	55-95	-
57.491.02	95-122	74-95
57.491.03	-	105-122
57.491.04	-	122-154

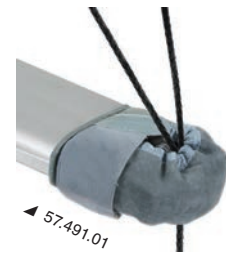

Selbstklebende Reparaturflicken für laminierte Regattasegel

Aus einer ultrastarken transparenten Folie, die normalerweise für die Herstellung von laminierten Segeln verwendet wird.



Art. Nr.	↔ cm	Beinhaltet	Farbe
10.391.00	24 x 37	8 Stk.	transparent



Ring und Dichtung für Ladeluftkühler

Für Volvo-Motoren.

Art. Nr.	Original-Artikelnr.	Produkt	Motor
43.932.30	858979	Dichtungsring	AD31/AD41D/TAMD 41B
43.932.31	860920/838720	Dichtung	AD31/AD41D/KAD 44P

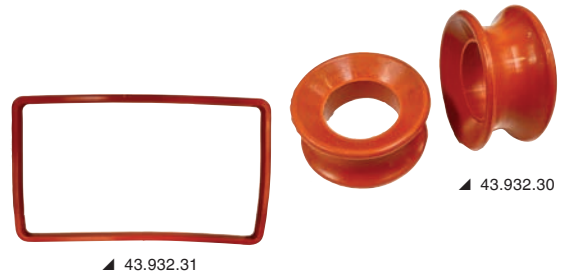

Endschalter-Puffer

Für Volvo-Motoren.
Für Heckfüße.

Art. Nr.	Original-Artikelnr.	Fuß
43.932.33	854133/852772	290/290A/DP290A/290SP/290DP



Rückschlagventil (Auspuffklappe)

Für Volvo-Motoren.

Art. Nr.	Original-Artikelnr.	Fuß
43.957.00	872438	DP-D/DP-D1/DP-E
43.957.01	852644	280/280DP - 290/290DP



OCEANSOUTH



▲ 19.348.01/08



▲ 19.349.01/08

Lewmar Flush Lukenabdeckung

Aus wasserdichtem, atmungsaktivem und UV-beständigem ATLAS-Gewebe (310 g/m²aa).

blau	grau	Größe	Lukeneinstieg	←→ au#tfßen mm	
				x	Y
19.348.01	19.349.01	10	quadratisch	330	330
19.348.02	19.349.02	20	rechteckig	417	272
19.348.05	19.349.05	44	quadratisch	512	512
19.348.07	19.349.07	60	quadratisch	577	577
19.348.08	19.349.08	70	quadratisch	697	697

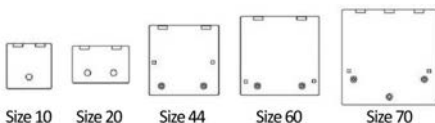

OCEANSOUTH



▲ 19.346.02/11



▲ 19.347.02/11

Lewmar Low-Profile - Lukenabdeckungen

Aus wasserdichtem, atmungsaktivem und UV-beständigem ATLAS-Gewebe (310 g/m²aa).

blau	grau	Größe	Lukeneinstieg	←→ au#tfßen mm		Ø mm
				x	Y	
19.346.02	19.347.02	3	rechteckig	301	246	-
19.346.03	19.347.03	10	quadratisch	330	330	-
19.346.04	19.347.04	20	rechteckig	417	272	-
19.346.05	19.347.05	30	rechteckig	527	397	-
19.346.06	19.347.06	40	quadratisch	491	491	-
19.346.07	19.347.07	41	rechteckig	491	246	-
19.346.08	19.347.08	44	quadratisch	512	512	-
19.346.10	19.347.10	54	rechteckig	577	462	-
19.346.11	19.347.11	60	quadratisch	577	577	-
19.346.12	19.347.12	70	quadratisch	698	698	-
19.346.15	-	18	rund	-	-	490
19.346.16	-	22	rund	-	-	588



OCEANSOUTH



▲ 52.958.01/05



▲ 52.958.06

Oceansouth - Schiffsschraubenabdeckung

Aus hochfestem, UV-beständigem Polyester.

6 mm dickes Polyurethan-Schaumstoffpolster, verstärkte Nähte und Druckknopfverschluss. Der robuste Griff und die rutschfeste Innenseite erleichtern die Handhabung und garantieren Stabilität beim Transport.

Die gut sichtbare Farbe sorgt für mehr Sicherheit beim Schleppen.

Art. Nr.	Ø mm
52.958.01	200
52.958.02	260
52.958.03	320
52.958.04	360
52.958.05	410
52.958.06	435 (doppelt/zwilling)

T-Top-Verlängerung von Oceansouth

Verlängerungsset zur Vergrößerung des Schattenbereichs.
 Universalmodell, kann auf jedem T-Top installiert werden, das mit mindestens 2 Rutenhaltern
 ausgestattet ist.
 Segeltuch aus wasserdichtem und UV-beständigem ATLAS-Polyester (220 g/m²); ausziehbares
 Edelstahlrohre.
 Für die Montage ist kein Werkzeug und keine Bohrung erforderlich; kann nach dem Gebrauch leicht
 entfernt und aufbewahrt werden.

weiß	schwarz	A cm	B cm
46.910.01	46.910.02	137	121
46.910.04	46.910.05	182	152

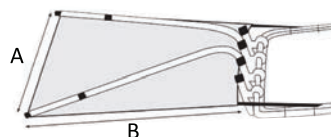

OCEANSOUTH



▲ 46.910.01/04



▲ 46.910.02/05



Zusätzliches vorderes Sonnensegel für T-Top

Aus wasserdichtem, UV-beständigem und atmungsaktivem ATLAS™-Gewebe (220 g/m²).
 Schützt auch die Kissen vor der Sonne.

Marineblau	schwarz	A cm	B cm
48.198.01	48.198.11 New	200	275
48.198.03	48.198.13 New	245	290
48.198.04	48.198.14 New	275	305

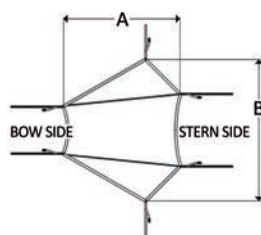

OCEANSOUTH



Steueradabdeckungen für Segelboote

Aus strapazierfähigem, atmungsaktivem ATLAS-Gewebe (310 g/m²), das Kondenswasserbildung
 reduziert und einen hervorragenden UV-Schutz bietet.

Marineblau	Durchmesser Ø mm
46.183.01	610
46.183.02	812
46.183.03	915
46.183.04	1015
46.183.05	1115
46.183.06	1215
46.183.07	1315
46.183.08	1415
46.183.09	1515
46.183.10	1615

OCEANSOUTH



OCEANSOUTH

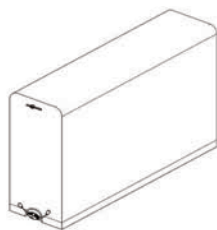

Abdeckungen für Cockpittische von Segelbooten

Aus strapazierfähigem, atmungsaktivem ATLAS-Gewebe (310 g/m²), das Kondenswasserbildung reduziert und einen hervorragenden UV-Schutz bietet.

Marineblau	Länge cm	Breite cm	Höhe cm
46.182.01	95	30	65
46.182.02	105	40	65
46.182.03	120	35	65
46.182.05	135	50	70
46.182.06	145	55	70



OCEANSOUTH

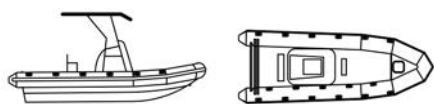

Rib Boat

Maßgeschneiderte Persenning für Schlauchboote mit T-Top und Steuerstand in der Mitte

Aus wasserdichtem, atmungsaktivem und UV-beständigem ATLAS-Gewebe (280 g/m²). Besonders stabil durch Doppelnähte

Art. Nr.	Schlauchbootabmessungen		←→ Persenning		Farbe
	Länge cm	Breite cm	Länge cm	Breite cm	
46.165.21	720/750	280	950	660	grau
46.165.22	760/790	280	980	660	grau
46.165.23	800/830	280	1020	660	grau
46.165.24	840/870	310	1060	670	grau
46.165.25	880/910	310	970	610	grau
46.165.26	920/950	320	1020	630	grau
46.165.27	960/990	320	1060	630	grau
46.165.28	1000/1050	320	1110	630	grau
46.165.29	1060/1100	320	1160	630	grau

OCEANSOUTH



Persenning für Kajütboote mit Innenbordmotor

Aus wasserdichtem, atmungsaktivem und UV-beständigem ATLAS-Gewebe (280 g/m²). Besonders stabil durch Doppelnähte.

Art. Nr.	Bootsmaße		←→ Persenning		Farbe
	Länge cm	Breite max cm	Länge cm	Breite cm	
46.171.10	670/720	270	940	490	grau
46.171.11	720/780	270	1000	490	grau
46.171.12	780/840	290	1060	500	grau
46.171.13	840/900	310	1120	520	grau
46.171.14	900/960	310	1180	530	grau
46.171.15	960/1020	310	1240	540	grau



OCEANSOUTH



Maßgeschneiderte Persenning für offene Boote mit T-TOP

Aus wasserdichtem, atmungsaktivem und UV-beständigem ATLAS-Gewebe (240 g/m²). Besonders stabil durch Doppelnähte.

Ideal zum Schleppen mit Anhänger bei niedriger Geschwindigkeit, max. 60 km/h. Bei Booten mit zwei Motoren sollten Sie eine größere Größe wählen.

Art. Nr.	Bootsmaße		Farbe
	Länge cm	Breite max cm	
46.171.46	720/750	260	grau
46.171.47	750/780	260	grau
46.171.48	780/810	300	grau
46.171.49	810/840	300	grau
46.171.50	840/870	300	grau
46.171.51	870/900	300	grau
46.171.52	900/930	300	grau
46.171.53	930/960	300	grau
46.171.54	960/990	300	grau
46.171.55	990/1020	300	grau



Maßgeschneiderte Motorabdeckung für Mercury Außenborder.

Speziell auf das Motormodell zugeschnitten, Schutzbezug für die Aufbewahrung im Freien. Aus wasserdichtem, atmungsaktivem und UV-beständigem ATLAS-Gewebe (340 g/m²).

Für Motorkopf Mit Lüftungsöffnungen - können während der Fahrt verwendet werden	Farbe	Motor	Leistung PS	Baujahr
46.540.38	<input type="checkbox"/> weiß	V12 7,6L	600	2021>
46.540.37	<input checked="" type="checkbox"/> schwarz	V10 5.7L	400	2023>
46.540.39	<input type="checkbox"/> weiß	V10 5.7L	400	2023>
46.540.40	<input type="checkbox"/> weiß	V8 4.6L	250/450	2018>
46.540.41	<input type="checkbox"/> weiß	V6 3.4L	175/225	2018>



OCEANSOUTH



Maßgeschneiderte Motorabdeckung für Yamaha Außenborder.

Speziell auf das Motormodell zugeschnitten, Schutzbezug für die Aufbewahrung im Freien. Aus wasserdichtem, atmungsaktivem und UV-beständigem ATLAS-Gewebe (340 g/m²).

Für Motorkopf Mit Lüftungsöffnungen - können während der Fahrt verwendet werden	Farbe	Motor	Leistung PS	Baujahr
46.541.54	<input type="checkbox"/> weiß	V6 4.2L e 4.3L	F225/250/300 & F350 (2024)	2021>
46.541.24	<input checked="" type="checkbox"/> grau	4 Zylinder 4T 2.8L	F150D/F175A/F200F	2023>
46.541.55	<input type="checkbox"/> weiß	4 Zylinder 4T 2.8L	F150D/F175A/F200F	2023>



OCEANSOUTH



Maßgeschneiderte Motorabdeckung für Honda Außenborder.

Speziell auf das Motormodell zugeschnitten, Schutzbezug für die Aufbewahrung im Freien. Aus wasserdichtem, atmungsaktivem und UV-beständigem ATLAS-Gewebe (340 g/m²).

Mit Lüftungsöffnungen - können während der Fahrt verwendet werden	Farbe	Motor	Leistung PS	Baujahr
46.544.10	<input checked="" type="checkbox"/> grau	BF350 V8 4.9L	350	2024>
46.544.32	<input type="checkbox"/> weiß	BF350 V8 4.9L	350	2024>
46.544.31	<input type="checkbox"/> weiß	BF175/200/225/250 V6 3.6L	175/250	2019>



OCEANSOUTH



Maßgeschneiderte Motorabdeckung für Suzuki Außenborder.

Speziell auf das Motormodell zugeschnitten, Schutzbezug für die Aufbewahrung im Freien. Aus wasserdichtem, atmungsaktivem und UV-beständigem ATLAS-Gewebe (340 g/m²).

Für Motorkopf Mit Lüftungsöffnungen - können während der Fahrt verwendet werden	Farbe	Motor	Leistung PS	Baujahr
46.542.40	<input type="checkbox"/> weiß	V6 4T 4-4L	DF325/350	2017>
46.542.41	<input type="checkbox"/> weiß	V6 4T 4L	DF250AP/300AP	2012>
46.542.54	<input checked="" type="checkbox"/> schwarz	4 Zylinder 4T 2L	DF115BG/140BG	2021>



OCEANSOUTH



OCEANSOUTH

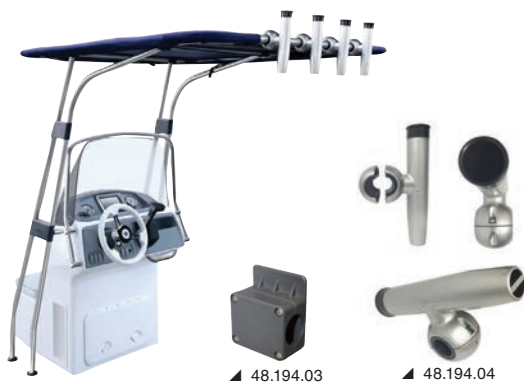

T-Top aus Eloxal

Eloxalgestänge Ø 32 mm. Universalmodell, die Halterungen können beliebig angepasst werden. 'Top' aus wasserdichtem und UV-beständigem, blauem ATLAS-Polyester. Alle Bestandteile sind rostfrei.

Art. Nr.	Ø Rohr mm	Länge A mm	Breite B mm	Max. Breite Steuerpult A1 mm	Max Höhe C mm	Farbe
48.194.11	32	1700	1200	1000	2010	blau
48.194.12	32	1700	1400	1000	2010	blau

48.194.04 Angelrutenhalter für Rohrdurchmesser 32 mm

48.194.03 Halterung für Navigationslichter

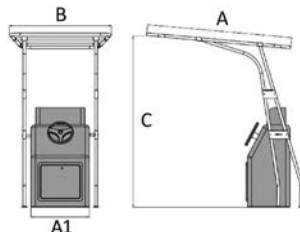

OCEANSOUTH



Professionelles T-Top aus Aluminium

Gestänge mit 44 mm Durchmesser, mit hochfesten Harzbeschlägen und hochwertigen Verschweißungen. Universalmodell, die Halterungen können beliebig an den Steuerstand angepasst werden. T-Top aus wasserdichtem und UV-beständigem ATLAS-Polyester. Epoxidpulverbeschichteter Rahmen.

Art. Nr.	Ø Rohr mm	Länge A mm	Breite B mm	Max. Breite Steuerpult A1 mm	Max Höhe C mm	Farbe	Stoffbezug
48.195.04	44	2000	1400	900	2050	weiß	blau
48.195.44	44	2000	1400	900	2050	schwarz	schwarz
48.195.05	44	2000	1600	1000	2050	weiß	blau
48.195.55	44	2000	1600	1000	2050	schwarz	schwarz

48.195.01 Nylonangelrutenhalter für Rohr-Ø 44 mm

48.195.02 Halterung für Navigationslichter

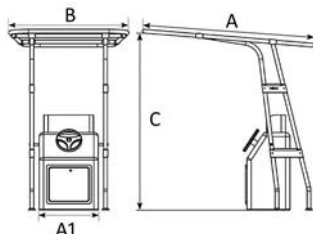

OCEANSOUTH



Professionelles Heavy-Duty T-Top aus lackiertem Aluminium

Gestänge mit 44 mm Durchmesser, mit hochfesten Harzbeschlägen und hochwertigen Verschweißungen. Universalmodell, die Halterungen können beliebig an den Steuerstand angepasst werden. T-Top aus wasserdichtem und UV-beständigem ATLAS-Polyester. Epoxidpulverbeschichteter Rahmen.

Art. Nr.	Ø Rohr mm	A mm	B mm	Max. Breite Steuerpult A1 mm	Max Höhe C mm	Farbe	Stoffbezug
48.193.01	44	1400	2000	900	2050	weiß	blau
48.193.02	44	1400	2000	900	2050	schwarz	schwarz

48.195.01 Nylonangelrutenhalter für Rohr-Ø 44 mm

48.195.02 Halterung für Navigationslichter

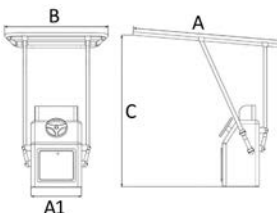

Sirocco, ergonomischer Sitz

Klappbare Rückenlehne mit Sperre.
Innenpolster aus hochdichtem Schaumstoff, UV-beständiger Bezug.
Untere Befestigungslöcher mit Standard-Lochabstand.

Art. Nr.	Beschichtungsfarbe
48.407.01	weiß
48.407.02 New	Grau/weiß
48.407.03 New	Weiß/Blau
48.407.04	Hellgrau + Dunkelgrau

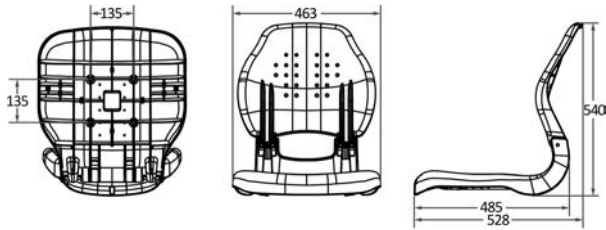

OCEANSOUTH



Waverider Sitzhalterung mit Stoßdämpfer, drehbarem Kopf und eingebautem Aluminiumsockel

Höhenverstellbar durch Gasfeder. Mit integriertem Stoßdämpfer (Shock Absorber), um Stöße während der Fahrt abzdämpfen. Ausziehbar aus Sockel Ø 228 mm. Rohre aus Eloxal. Kopf aus Nylon/Glasfaser mit Universalbohrung.
Kann aus dem **Eloxalsockel** herausgezogen werden (Ø 228 mm). Rohre aus Eloxal, Kopf mit Universalbohrung aus Nylon/Glasfaser. Nylon/Glasfaserkopf mit Universalbohrung.

Art. Nr.	Höhe mm	Typ	Ø Standfuß mm	Zusätzlicher Stecksockel
48.707.40	310/390	ausziehbar	75/65	48.707.43
48.707.41	440/570	ausziehbar	75/65	48.707.43
48.707.42	520/650	ausziehbar	75/65	48.707.43

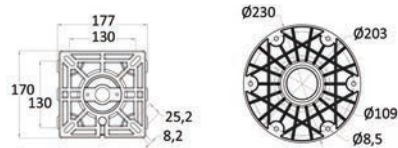

OCEANSOUTH

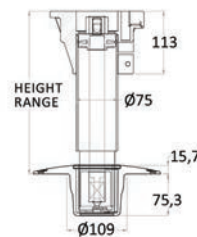
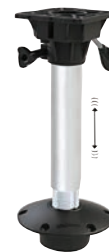



GADGETS und BEKLEIDUNGSLINIE von OSCULATI

Sie können das Werbematerial bei unserer Verkaufsabteilung anfordern, geben Sie dazu die gewünschte Artikelnummer an.

KLASSISCHES T-SHIRT



70.190.08-21MB

Kurzärmeliges T-Shirt mit Rundhalsausschnitt. Farbe: blau. Material: 100% Baumwolle, 160 g. Modell: Unisex. Verfügbare Größen: XS, S, M, L, XL, XXL, XXXL.

KLASSISCHES POLOSHIRT



70.190.01-21MB

Kurzärmeliges Poloshirt mit zwei Knöpfen und Seitenschlitzen. Gerippter Kragen und Ärmelbündchen. Farbe: blau mit weißen Einsätzen. Material: 100% Baumwollpique, 190 g. Modell: Unisex. Verfügbare Größen: XS, S, M, L, XL, XXL, XXXL.

TRAGETASCHE



70.199.15-01

Wiederverwendbare Tragetasche aus weißem H.D. 02 mit Grifflöchern. 70 My Abmessungen: Ø 35x55x20 cm.

EINKAUFSTASCHE MIT SCHULTERRIEMEN



70.199.21

Tragetasche aus Vliesstoff, 120 g. Mattlaminiert und unten mit Pappeneinsatz. Abmessungen: 37x30x0,8 cm + Schulterriemen 115x8 cm.

BLAUES SPORT POLOSHIRT



HERREN: 70.190.01-21MR DAMEN: 70.190.01-21WR

Kurzärmeliges Poloshirt mit zwei Knöpfen und Seitenschlitzen. Mit rotem Streifen unter dem Kragen. Gerippter Kragen und Ärmelbündchen. Material: 100% Baumwollpique, 190 g. Farbe: blau mit roten Einsätzen. Verfügbare Größen: HERREN: XS, S, M, L, XL, XXL, XXXL. DAMEN: XS, S, M, L, XL, XXL.

WEISSES SPORT POLOSHIRT



HERREN: 70.190.01-21MW DAMEN: 70.190.01-21WW

Kurzärmeliges Poloshirt mit zwei Knöpfen und Seitenschlitzen. Gerippter Kragen und Ärmelbündchen. Material: 100% Baumwollpique, 190 g. Farbe: weiß mit blauen Einsätzen. Verfügbare Größen: HERREN XS, S, M, L, XL, XXL, XXXL. DAMEN XS, S, M, L, XL.

WÄRMETASSE/ TRINKFLASCHE

#BLUEPLANET



70.199.26-21MR

Aus Edelstahl mit rutschfester Gummibeschichtung. Bewahrt die Temperatur bis 90 Minuten lang. Farbe: rot. Inhalt: 450 ml.

BADGE LACQUER

70.199.20

Umhängeband aus Satin mit Standardkarabiner. Farbe: rot. Abmessungen: 2x47 cm.



SCHLÜSSELANHÄNGER

70.199.16-210

Schlüsselanhänger. Material: EVA 12 mm + mittlerer Halter aus weißem PVC. Weißes Band mit 3 Zylindern (blau, weiß, rot) aus EVA + Metallring. Abmessungen: 6x10 cm.



SWEATSHIRT CLASSIC



70.190.11-21MB

Sweatshirt mit durchgehendem Reißverschluss und zwei Taschen. Gerippter Saum und Ärmelbündchen. Farbe: blau mit weißen Einsätzen. Material: 70% Baumwolle 30% Polyester, 330 g. Modell: Unisex. Verfügbare Größen: XS, S, M, L, XL, XXL, XXXL.

SOFTSHELL CLASSIC



70.199.40

Softshell mit drei Taschen. Farbe: blau mit weißen und roten Einsätzen. Material: 310 g. Modell: Unisex. Verfügbare Größen: XS, S, M, L, XL, XXL, XXXL.

FLAGGEN

Druck mit Randnähten und zwei Schnürsenkeln an den beiden Ecken. Material: 115 g winddichtes nautisches Tuch.

70.199.23: Rechteckig (100x150)

70.199.23-04: Rechteckig (150x220)

Sublimationsdruck, komplett mit Stange, rundem Metallfuß und Tasche. Draußen und drinnen. Material: 110 g winddichtes Nautiktuch.

70.199.23-01 kleiner Tropfen (95,7x216,5 cm)

70.199.23-02 großer Tropfen (122,9x301,3 cm)

70.199.23-03 großes Segel (91,2x346 cm)



KAPPE CLASSIC



70.190.04-21B

Schirmmütze mit gestickten Ösen, innen mit DRY-TECH-Band für Sport im Freien. Verschluss: Klettverschluss mit PVC-Band. Farbe: blau. Material: UPF50+, 75% Nylon, 20% Baumwolle, 5% Elasthan. Modell: Unisex. Einheitsgröße

KAPPE SPORT



70.190.04-21W

Schirmmütze mit gestickten Ösen und Öse für Schlüsselbandbefestigung. Verschluss: Klettband. Farbe: weiß mit blauen und roten Einsätzen. Material: 100% Baumwolle. Modell: Unisex. Einheitsgröße

AUFKLEBER



70.199.12-01 (20x16 cm) 2 Stck

70.199.12-02 (40x4,2 cm) 2 Stck

70.199.19 (corner 45x42 cm)

1 Stck PVC-Aufkleber mit Osculati-Logo.

BIROS



70.199.25-21BR

Metallkugelschreiber mit blauer oder roter Mine und Touchpen Spitze. Je nach Verfügbarkeit in zwei Farben erhältlich. Abmessungen: Ø 8x142 mm.



OSCULATI
Since 1958



www.OSCULATI.com

Osculati S.r.l.
Via Pacinotti 12
20054 Segrate (Milano) - Italy
info@osculati.it

Reference 70.199.05



8 033137 029950



IT AEO-F 23 2010

