

OSCOLATI



**ALL NEWS
2025**

MASTER CATALOGUE 2025

Available from March

*Request it
from your
local sales
representative!*

OSculati

Glast dest 40155 24



OSculati

CATALOGUE

A sea of possibilities,
a compass to guide you:

AEmilio

How can you help me?

I can assist you with technical information, purchase support, after-sales services, and much more regarding Osculati products.



Try it now!



World's first AI trained specifically for the pleasure boating sector



NEWEST

This icon indicates our newly-added products

Cruiser Shore power

Marine plug and socket for 16A/32A - 230V shore power cord.
Simple and compact design for easy installation in any place of the cockpit
In compliance with the IEC 60309-5 European safety standards.



16A / 32A



IP67



IEC 60309-5

OSCOLATI



Utičnica i utikač Cruiser 16A

16A

IP67

IEC 60309-5

Nautička utičnica i utikač za električni kabel za obalu od 16A - 230V. Izrađeni od PA6, s kontaktima visoke energetske efikasnosti i čepom za zatvaranje IP67. Čep je dizajniran kako bi osigurao ergonomski prihvat, a rotirajući prsten omogućava čvrsto pričvršćivanje na utičnicu na brodu s vodonepropusnim zatvaranjem IP67, dok gumena kapica osigurava IP44 brtvljenje kada nije spojena. Čisti dizajn i smanjene dimenzije omogućavaju komotnu motažu utičnice na bilo kojem mjestu na krmi. U skladu s europskim sigurnosnim standardima IEC 60309-5.

Kat.broj	Opis	Boja plastike	Materijal poklopca	IP
14.416.01	utičnice	<input type="checkbox"/> Bijela	Nylon Pa6	IP67
14.416.11	New utičnice	<input type="checkbox"/> Bijela	Inox	IP67
14.416.21	New utičnice	<input type="checkbox"/> Crna	Inox	IP67
14.416.40	New utičnice	<input type="checkbox"/> Crna	Nylon Pa6	IP67
14.416.02	Utikač	<input checked="" type="checkbox"/> Plava	Nylon Pa6	IP67

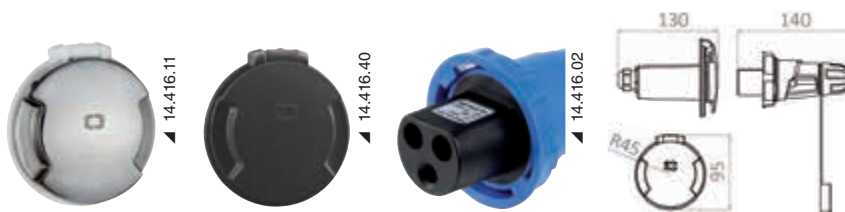

OSCOLATI



Utičnica i utikač Cruiser 32A

32A

IP67

IEC 60309-5

Nautička utičnica i utikač za 32A - 230V obalni kabel. Izrađeni od PA6, opremljeni kontaktima visoke energetske učinkovitosti i poklopcem za zatvaranje IP67. Utikač je dizajniran za osiguranje ergonomskog prijanjanja, a rotirajući prsten omogućuje sigurno pričvršćivanje na brodsku utičnicu s IP67 vodonepropusnom brtvom, dok gumeni čep osigurava IP44 brtvu kada nije spojen. Čisti dizajn i kompaktne dimenzije omogućuju praktičnu instalaciju utičnice bilo gdje u kokpitu. U skladu s europskim sigurnosnim standardima IEC 60309-5.

Kat.broj	Opis	Boja plastike	Materijal poklopca	IP
14.432.01	utičnice	<input type="checkbox"/> Bijela	Nylon Pa6	IP67
14.432.40	New utičnice	<input type="checkbox"/> Crna	Nylon Pa6	IP67
14.432.02	Utikač	<input checked="" type="checkbox"/> Plava	Nylon Pa6	IP67

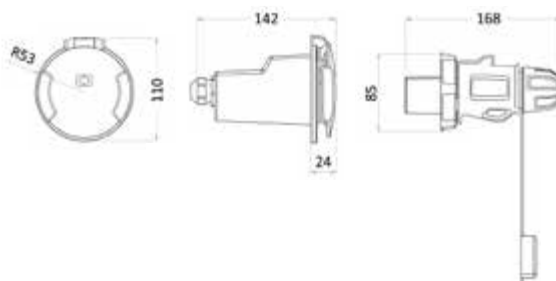

Uvlačivi električni kabel

IP44 AISI 316 AUTOMATIC ROLLABLE

Inovativni sistem električnih kabela uvlačivih u trup za priključivanje na stupić na obali. Zahvaljujući automatskom uvlačivom dozatoru, moguće je izvući električni kabel iz kutije i izravno ga spojiti na stup na obali. Za pohraniti ga dovoljno je otvoriti držač kabela i pričekati da namotač automatski namota izvučeni kabel. Nakon što je kabel odložen, sistem nestaje unutar trupa, zatvarajući elegantnu kutiju od sjajnog nehrđajućeg čelika koja osigurava IP44 nepropusnost. Poravnanje između namotača i ležaja može se usmjeriti u bilo kojem smjeru s maksimalno preporučenim kutom od 80°. Dostupno u dvije verzije s različitim kabelima od 16A i 32A. Unutarnji namotač isporučuje se s podesivim nosačima za montažu.

Kat.broj	Opis	A	Duljina kabela m	Presjek kabela mm ²	V	A mm	B mm	C mm
14.322.01	Utikač 3P	16	15	3x2,5	230	220	400	150
14.322.06	Utikač 3P	32	17	3x4	230	220	460	340

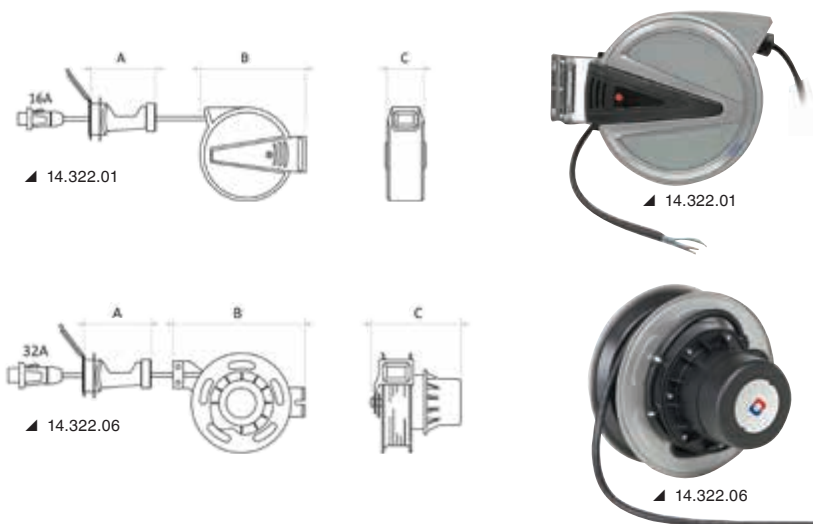

OSCULATI



Kabel za obalu sa zaštitnom navlakom i Cruiser utikačem

16A ROPE FEELING

Električni kabel obložen je posebnom polieterskom čarapom koja mu pruža zaštitu od habanja i estetski lijep nautički izgled.

S utikačem Cruiser od 16A na strani broda i trolnim industrijskim utikačem na strani obale.

Kat.broj	Dužina m	A	Ø vanjski kabela mm	Presjek kabela mm ²	Priključak na strani obale
14.416.60	10	16	12,4	2,5	14.335.01
14.416.61	15	16	12,4	2,5	14.335.01



OSCULATI



Kabel za obalu i Cruiser utikač

16A IP67 IEC 60309-5

Kat.broj	Dužina m	A	Ø vanjski kabela mm	Presjek kabela mm ²	Priključak na strani obale	
14.416.10	10	16	11,2	2,5	NE	
14.416.15	15	16	11,2	2,5	NE	
14.416.20	10	16	11,2	2,5	14.335.01 (16A)	
14.416.25	15	16	11,2	2,5	14.335.01 (16A)	
14.432.10	New	10	32	14	3x4	NE
14.432.15	New	15	32	14	3x4	NE
14.432.20	New	10	32	14	3x4	14.335.02 (32 A)
14.432.25	New	15	32	14	3x4	14.335.02 (32 A)

OSCULATI



NEWEST

Kompletan set za 220V 16A

16A

IP67

IEC 60309-5

NO TOOL

Kompletan set za napajanje broda od 220V na stupiću na obali.
Kit uključuje Cruiser električnu utičnicu za montažu na brod, ožičeni električni panel 16A, strujni prekidač salvavita, magneto-termički prekidač, Schuko utičnicu, 3G kabel od 3 m i kabel od 10 m za povezivanje na stupić napajanja.
Sistem je dostupan u četiri različite konfiguracije za odabir utičnice koja najbolje odgovara boji trupa.

Kat.broj	Utičnica za brod		Circuit 16A	Kabel za napajanje
	Boja plastike	Materijal poklopca		
14.416.70	Crna	Nylon Pa6	14.737.16	14.416.20
14.416.71	Bijela	Nylon Pa6	14.737.16	14.416.20
14.416.80	Crna	Inox	14.737.16	14.416.20
14.416.81	Bijela	Inox	14.737.16	14.416.20

NEWEST

Električna ploča 16A

16A

IP65

Kat.broj 14.737.16

Ploča za električnu distribuciju, 16 A – 230 V.
Kompaktna bijela ABS kutija s voodopornim vratima IP65, opremljena sa strujnim prekidačem (salvavita), magneto-termičkim prekidačem i 3G kabelom duljine 3 metra.
Sa strane je predviđena Schuko utičnica s poklopcem.
Lako se instalira na bilo kojoj poziciji ispod palube.

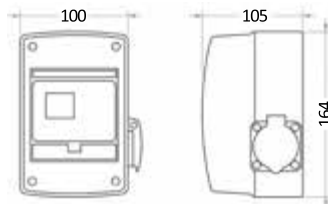

Navigacijski stupić s uklonjivom bežičnom bazom

OSCULATI

WIRELESS

ABYC-C5

LED

CARBON

IP67

Uklonjivi navigacijski stupić bijele boje 360° s vidljivošću od 2NM.

S posebnom bazom za montažu koja omogućava rad putem bežičnog kontakta, tako da nema vidljivih metalnih kontakata i osigurana je potpuna vodonepropusnost.

Stupić je osiguran na bazi s čvrstim bajonetnim pričvršćenjem, jednom kada se pospremi, na trupu ostaje samo mali ravni disk za pričvršćivanje.

Kat.broj	Dužina cm	Boja kućišta svjetla	Baza	Stupić	LED uključen
11.152.11	60	crna plastika	crna plastika	Karbon	12 V - 2,5 W
11.152.12	100	crna plastika	crna plastika	Karbon	12 V - 2,5 W



Sistem ispuštanja/praznjenja kokpita za krmena zrcala Waterfall

REGISTERED DESIGN

13° INCLINATION

FAST
INSTALLATION

ISO 9093

Ovaj sistem omogućava sljedeće prednosti u jednom proizvodu:

- Jednostavna instalacija (samo 1 operator)
- Predmontaža ventila i priključka za cijev (navojna verzija)
- Protumatica za postavljanje ventila u željeni položaj (navojna verzija);
- Odvod bez neželjenog stvaranja sifona zahvaljujući nagibu od 13°
- Integrirani nepovratni ventil u slučaju povrata natrag
- Završna obrada bez vidljivih vijaka i od nehrđajućeg čelika.

Slijed montaže:

- Predmontaža ventila i priključka za cijev (s mogućnošću odabira pozicioniranja ručke ventila)
- Umetanje unaprijed sastavljenog modula iznutra (opcionalno prethodno učvršćivanje samonajnim vijcima iznutra) – kraj unutarnje instalacije;
- Zavrtanje matice završnim pričvršćivanjem s vanjske strane
- Rezanje viška dijela
- Montaža pločice nepovratnog ventila;
- Pričvršćivanje završne inox spojnice.



▲ Video

Kat.broj	Navoj A	Unutarnji priključak B	Za debljinu pregrade (mm)	Prolaz netto mm
17.397.06	1" ½ GAS	Priključak za cijev 38	10 - 60	Ø 36
17.398.06	1" ½ GAS	Navoj 1" 1/2	10 - 60	Ø 36

Izrađen od najlona punjenog staklom, idealan za spajanje s plastičnim ventilima tipa 17.233.xx

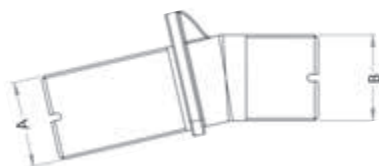

Easy pre-assembling

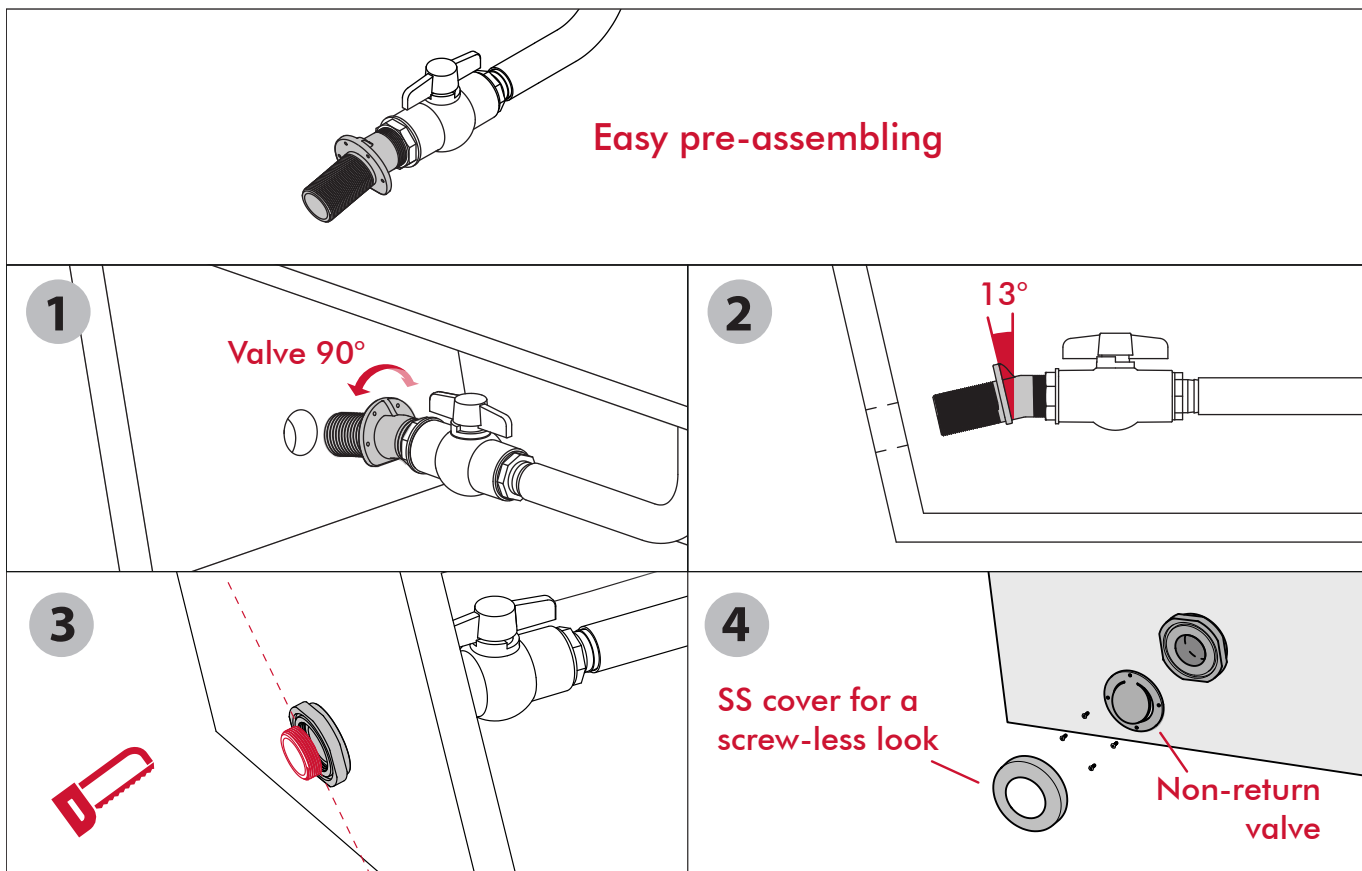

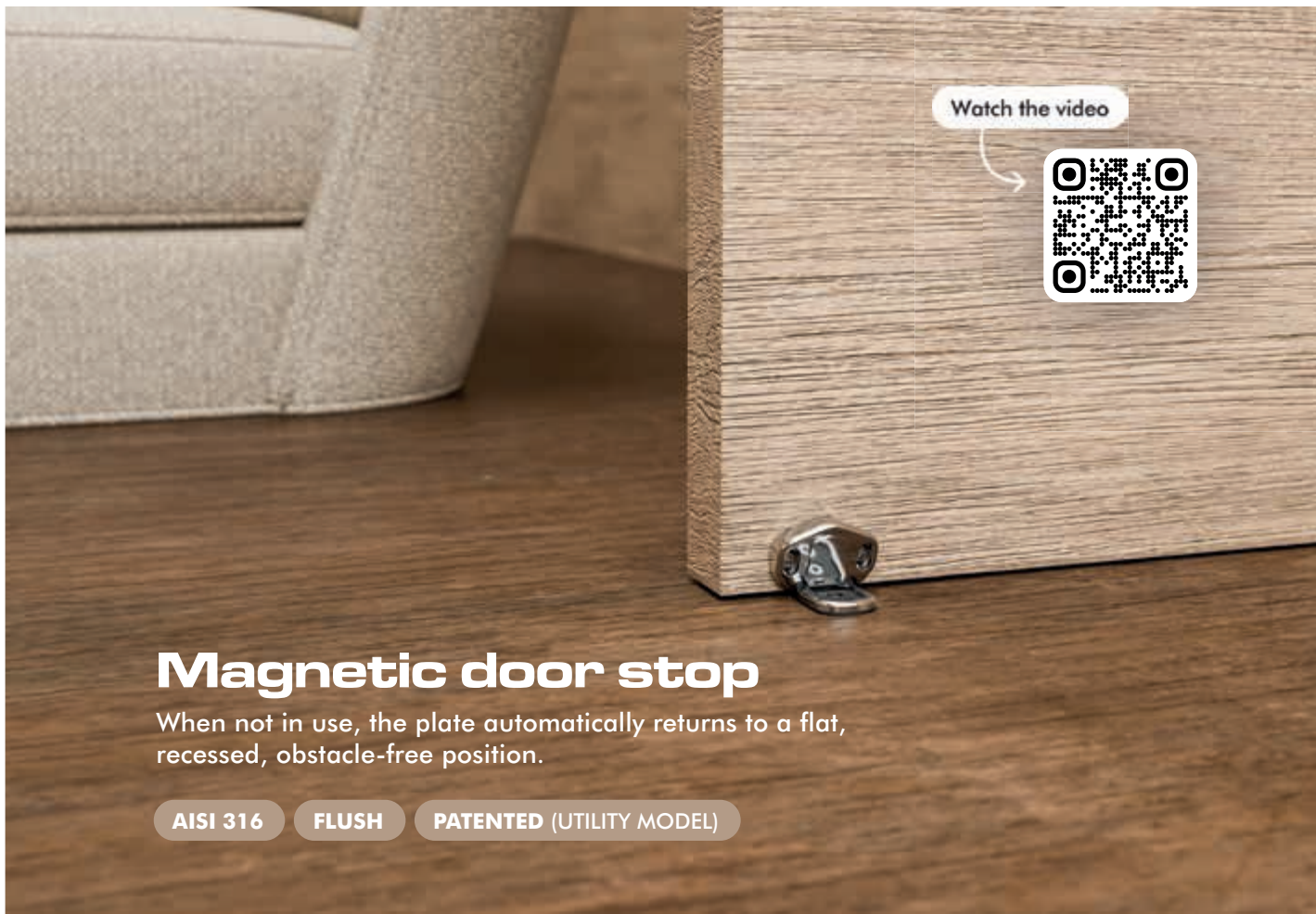

Magnetic door stop

When not in use, the plate automatically returns to a flat, recessed, obstacle-free position.

AISI 316

FLUSH

PATENTED (UTILITY MODEL)

OSCULATI



Magnetski držač za vrata

AISI 316

FLUSH

PATENTED (UTILITY MODEL)

Kat.broj 38.155.80

Magnetski držač za vrata sastoji se od dva dijela: blok vrata s magnetom nagnutim pod 18° i blok na tlu s uklapajućom pločicom.

Kada vrata dođu blizu pločice, magnet ih podiže i blokiranje se aktivira.

Kada nije u upotrebi, pločica se automatski vraća u ravni, uvučeni položaj i ne predstavlja prepreku ili smetnju prolazu.

Opremljen brtvama za zaštitu od udaraca i vibracija te setom od 2 brtve (2 mm i 4 mm) za podešavanje visine blokiranja na tlu prema potrebi.

Za upotrebu za vrata s visinom od poda od 4 do 10 mm.

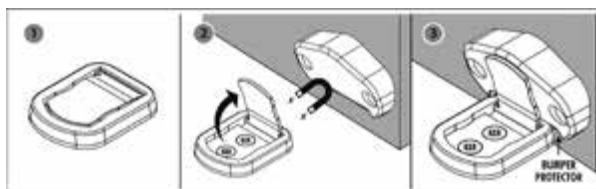
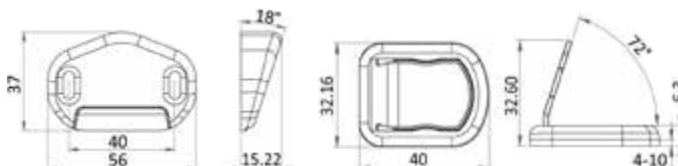

Video

Deluxe XL pull handle

Large and ergonomic grip.
Recess-fit mounting.



Watch the video



Deluxe 2 podizač podnica

- FLUSH
- ERGONOMIC
- AUTOMATIC OPEN



Kat.broj 38.511.10

Ručka s širokim ergonomskim držačem, opremljena automatskim sistemom izvlačenja i zaključavanjem klikom.
Predviđena za montiranje ugradnjom, sa zatvaračem s antivibracijskim sistemom.
Pričvršćivanje s M4 vijcima, bez vidljivih vijaka.

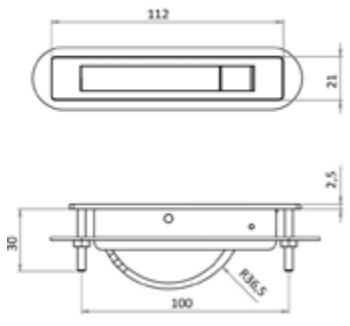

OSCULATI

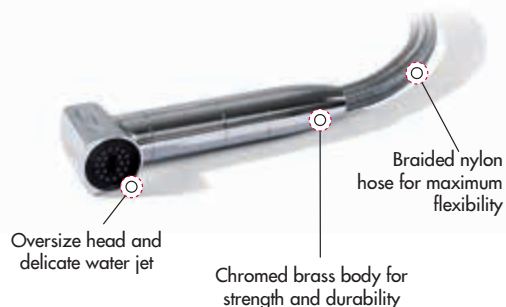

Saturn tuš s integriranom miješalicom za toplu/hladnu vodu

REGISTERED DESIGN / DISEGNO DEPOSITATO

HOT & COLD

Tuš s integriranom miješalicom, estetika flat, kompletno uvlačiv, instaliranje horizontalno ili vertikalno. Prostor za tuš s antivibracijskom brtvom.

Podešavanje tople i hladne vode upravljano rotacijom tijela tuša, dok protok regulira gumb push lock koji omogućava blokiranje mlaza vode i sprječava nepotrebno trošenje vode.

Ugrađena miješalica omogućava precizno podešavanje temperature i održavanje iste između dvije upotrebe.

Kat.broj	Montaža	Osnovni materijal	Boja baze	Vrsta pričvršćivanja	Minimalan unutarnji prostor	Promjer priрубnice	Cijev m	Opcionalni karbonski stupić
15.470.01	horizontalna	ABS plastika	<input type="checkbox"/> bijela	Kontramatica	230	84	4	15.480.29
15.470.02	horizontalna	ABS plastika	<input type="checkbox"/> kromirana	Kontramatica	230	84	4	15.480.29
15.470.04 New	horizontalna	ABS plastika	<input checked="" type="checkbox"/> Crna	Kontramatica	230	84	4	15.480.29
15.470.11	vertikalna	ABS plastika	<input type="checkbox"/> bijela	Lijepljenje	160	120	4	15.480.29
15.470.12	vertikalna	ABS plastika	<input type="checkbox"/> kromirana	Lijepljenje	160	120	4	15.480.29
15.470.13 New	vertikalna	Nehrđajući čelik	<input type="checkbox"/> Sjajna	Vijci	160	140	4	15.480.29
15.470.14 New	vertikalna	ABS plastika	<input checked="" type="checkbox"/> Crna	Lijepljenje	160	120	4	15.480.29

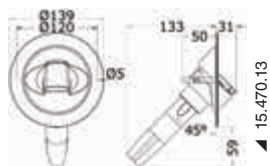

15.470.13



15.470.14



OSCULATI



▲ 15.471.02
▲ 15.470.02

▲ 15.471.12
▲ 15.470.12



Tuš Saturn hladna voda

REGISTERED DESIGN / DISEGNO DEPOSITATO

ONLY COLD

Tuš Saturn samo hladna voda, izgled flat, sklopiv, montaža vodoravna ili okomita. Prostor za tuš s antivibracijskom brtvom.

Podešavanje protoka vode pomoću push lock dugmeta koje omogućava blokiranje mlaza vode

Kat.broj	Montaža	Osnovni materijal	Boja baze	Vrsta pričvršćivanja	Minimalan unutarnji prostor	Promjer priрубnice	Cijev m	Opcionalni karbonski stupić
15.471.01	horizontalna	ABS plastika	<input type="checkbox"/> bijela	Kontramatica	230	84	4	15.480.29
15.471.02	horizontalna	ABS plastika	<input type="checkbox"/> Krom siva	Kontramatica	230	84	4	15.480.29
15.471.04 New	horizontalna	ABS plastika	<input checked="" type="checkbox"/> Crna	Kontramatica	230	84	4	15.480.29
15.471.11	vertikalna	ABS plastika	<input type="checkbox"/> bijela	Lijepljenje	160	120	4	15.480.29
15.471.12	vertikalna	ABS plastika	<input type="checkbox"/> Krom siva	Lijepljenje	160	120	4	15.480.29
15.471.13 New	vertikalna	Nehrđajući čelik	<input type="checkbox"/> Sjajna	Vijci	160	140	4	15.480.29
15.471.14 New	vertikalna	ABS plastika	<input checked="" type="checkbox"/> Crna	Lijepljenje	160	120	4	15.480.29

PVC vreća za tuš Saturn

PVC vreća za sakupljanje cijevi i odvod Saturn tuša, s držačem cijevi od Ø 16mm koji omogućuje odvodnju eventualnih infiltracija vode.
Jednostavna instalacija na stražnjoj strani baze tuša Saturn pomoću metalne trake.
Dva metalna prstena na bazi vreće omogućavaju pričvršćivanje na trup u željenom položaju.

Kat.broj	Za upotrebu s tušem Saturn	Kat. broj	Montaža
15.470.90	Baza za vertikalnu montažu	15.470.11/12 15.471.11/12	s metalnom trakom fiksiranom na bazi
15.470.91 New	Baza za horizontalnu montažu	15.470.01/02 15.471.01/02	s posebnom prstenastom maticom i metalnom trakom

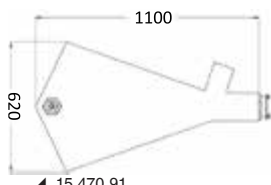

▲ 15.470.91

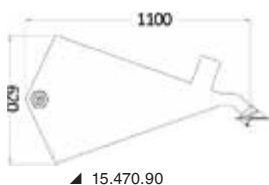

▲ 15.470.90



Zidni nosač za tuševе od nehrđajućeg čelika

AISI 316

Zidni nosač s podešivim nagibom, izrađen od poliranog nehrđajućeg čelika 316. Dostupan u univerzalnoj verziji i specifičnoj verziji za Saturn tuš.

Kat.broj	Verzija	Dimenzije nosača mm	Pričvršćivanje
15.485.01	Univerzalna	89 x 40 x 70	Vijci M5
15.485.02	Za Saturn	89 x 40 x 70	Vijci M5

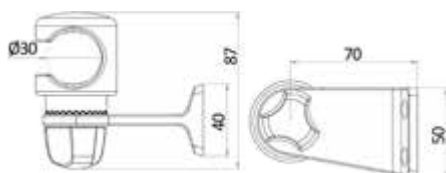

OSCULATI



SATURN
no more chills, just chill out

15.470.xx - Shower with hot/cold water built-in mixer

Discover more!



New Stainless Steel Base



Cold water only
Code 15.471.xx

OSCULATI



↓ Popisno poravnato kada se ne koristi

Zatvarač na polugu za poklopce od inoxa

FULLY FLUSH OPEN AND CLOSE

Zatvarač na polugu od sjajnog nehrđajućeg čelika AISI 316, dizajniran za različite primjene i osiguranje zatvaranja bilo kojeg otvora.

Poluga za zatvaranje s ekscentričnom rupom može se okretati kako bi se postigla željena zatezna sila zatvaranja.

Jednom kada je mehanizam instaliran, ima ravni izgled s ergonomskom ručkom za pomoć u upotrebi.

U otvorenom položaju, zatvarač se okreće za 180 stupnjeva i ne izlazi iz gabarita ručke, sprječavajući tako da bude slučajno udaren.

Uključuje PVC šablonu za olakšavanje instalacije.

Kat.broj	←→ mm			Veličine vijaka
	A	B	C	
38.213.00	80	26	13	M4
38.213.01	100	32	16	M5

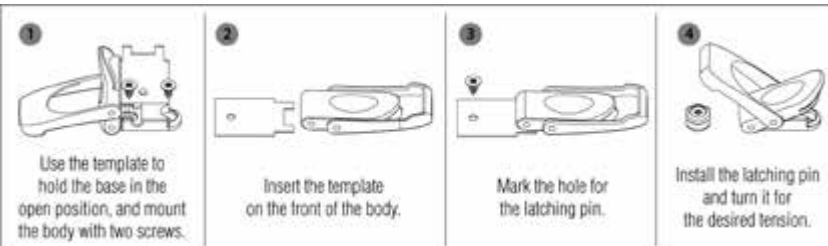

OSCULATI



Preklopna stepenica Specter

MAGNETIC LOCK

Kat.broj 59.807.00

Široka sklopiva stepenica s protukliznim držačem od CNC obrađenog aluminija.

Sjajna srebrna anodizirana završna obrada.

Sistem magnetskog zatvaranja i blokiranja.

EPDM brtva za ublažavanje zatvaranja.

Stepenica se može pričvrstiti na jarbol ili bilo koju ravnu površinu pomoću 2 vijaka M6 (ne isporučuju se sa stepenicom)

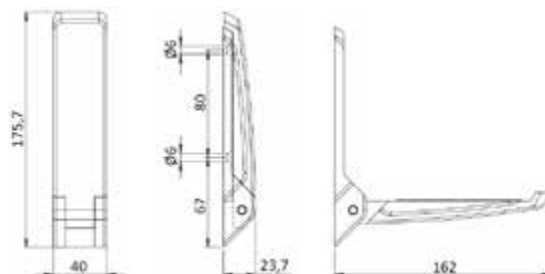

OSCULATI



Ugradbeni ležaj za karbonski stup s poklopcem na šarnir

Od nehrđajućeg čelika sa zatvaračem na šarnir, brtvom za blokiranje i montažnom kontraflandom - 46.814.90.

Priprema za odvod vode za cijev Ø 12 mm, uključujući kontraflandu za montažu (cod. 46.814.90).

Zatvaranje štiti čašicu kada se ne koristi.

Moguće je personalizirati čep s logom po želji.

Kat.broj	Za stupove od Ø mm	Opis	←→ mm			
			A	B	C	D
46.814.00	38	Ležaj ugradbeni ravni	95	141,5	56	74
46.814.01	38	Ugradbeni ležaj nagnut za 6°	95	141,5	56	74
46.814.90	38	Kontraflanda za montažu extra	100	-	-	-

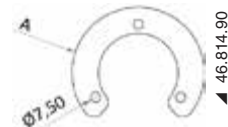
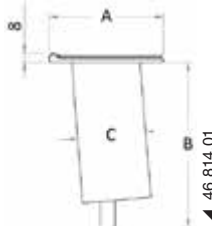
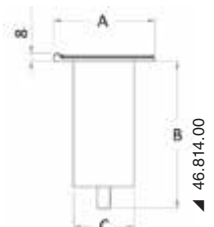

Baza za montažu na ogradu od nehrđajućeg čelika, sistem Mickey

Kat.broj 46.825.10

Kučište od nehrđajućeg čelika AISI 316 koje se fiksira na ogradi na mjestu gdje se križa s nosačem (kako bi se spriječilo okretanje kućišta).
 Prilagodljivo za ograde promjera od 30 do 34 mm i nosače promjera od 25 do 28 mm.
 Prihvata kut spoja ograde od 90° do 45°.
 Dizajnirano s kutom od 15° prema pramcu ili krmu i nagibom od 12° prema vanjskoj strani plovila kako bi se stvorio sistem automatskog zatezanja i maksimizirala veličina tende (uključeni vijci).

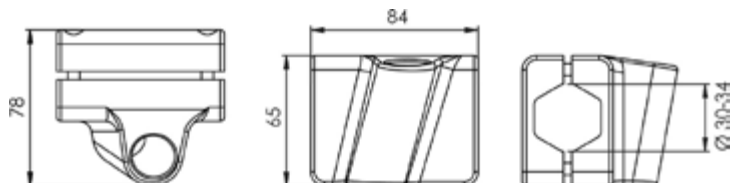

OSCULATI



Pramčana vodilica + sidro Trefoil® sa sistemom zatvaranja za zaštitu od vode

AISI 316

SELF LAUNCHING

Pramčana vodilica za sidro sa spojnom pločom za savršeno zatvaranje otvora trupa. Ovaj sistem omogućava geometriji sidra da dođe u kontakt s pramčanom vodilicom, spriječavajući ulazak vode u pramčani prostor. Dizajn pramčane vodilice estetski se integrira s oblikom sidra Trefoil, stvarajući kombinaciju proizvoda visokog dizajna i performansi. Sistem se lako može instalirati s četiri postojeća vijka na stražnjoj strani pramčane vodilice i ima dva kolotura za glatko klizanje lanca. Potpuno izrađen od sjajnog nehrđajućeg čelika AISI 316. Preporuča se montiranje na lanac sa spojkom Twist 01.738.01/02. Idealni kut vuče vitla je 5° / 20° od horizontalne osi pramčane vodilice.

OSCULATI



Kat.broj	Opis	←→ mm				kg	Kompatibilnost
		A	B	C	D		
01.120.07	Sidro Trefoil 7,5 kg	535	230	352	-	7,5	01.121.07
01.120.10	Sidro Trefoil 10 kg	588	331	383	-	10	01.121.10
01.120.15 New	Trefoil sidro 15 kg	650	348	430	-	15	01.121.10
01.120.20	Sidro Trefoil 20 kg	702	370	468	-	20	01.121.20
01.121.07	Sidrena vodilica 7,5 kg	150	168	232	322	6,3	01.120.07
01.121.10	Sidrena vodilica 10 kg	117	203	279	305	9,3	01.120.10/15
01.121.20	Sidrena vodilica 20 kg	206	224	270	254	12,6	01.120.20



Video

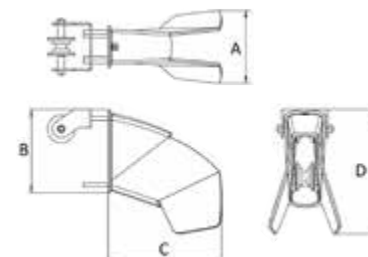
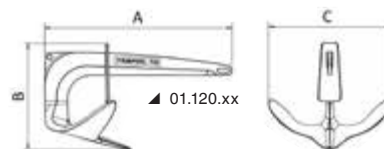
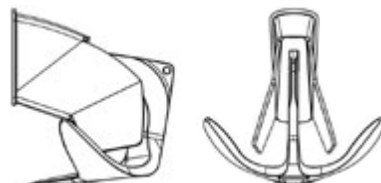

Uvlačivi potisnici - thrusteri LEWMAR

LEWMAR

Asortiman uvlačivih pramčanih propelera Lewmar razvijen je u suradnji s vlasnicima brodove, prema njihovim zahtjevima i potrebama. Detaljno smo proučili proces instalacije, zadržavajući tipične elemente serije pramčanih propelera Lewmar TT. Naši pramčani propeleri omogućavaju istu vuču u oba smjera kako bi osigurali maksimalnu kontrolu i maksimalnu manevarsku sposobnost. Cijela serija je više puta testirana kako bi se osigurala učinkovito, pouzdano i lako upravljivo funkcioniranje.



NEWEST

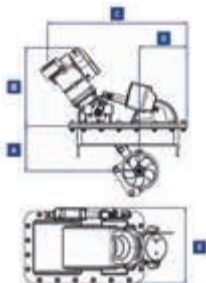

Uvlačivi potisnici - thrusteri LEWMAR

Patentirani sistem s „lower pin“-om minimizira zahtjeve za unutarnjim prostorom ali omogućuje maksimalnu izloženost propelera u vodi. Za jednostavnu instalaciju kod svih veličina isporučujemo flandru od staklenih vlakana koja se može prilagoditi obliku trupa. Čvrsta konstrukcija od staklenih vlakana. Automatsko uvlačenje nakon 5 minuta nekorištenja.

Kat.broj	Model	Za tunel Ø mm	Motor		Br. propelera	Potisak kgF	Za plovila od m	Dimenzije A	Dimenzije B	Dimenzije C	Dimenzije D	Dimenzije E	kg
			V	kW/KS									
02.053.06	185TT5,0	185	12	5,0/6,7	1	82	12-15	220	385	690	242	346	53,4
02.053.07	185TT5,0	185	24	5,0/6,7	1	82	12-15	220	385	710	242	346	51,4
02.053.09	185TT6,0	185	12	6,0/8,0	1	97	15-18	220	410	710	242	346	53
02.053.10	185TT6,0	185	24	6,0/8,0	1	97	15-18	220	410	730	242	346	51,5
02.053.12	250TT8,0	250	24	8,0/10,8	2*	140	18-21	303	505	940	306	468	107

* Kontrarotacijski propeleri

NEWEST



Sidreno vitlo LEWMAR V6 nisko/visoko (2000 W)

AISI 316

- Kutni reduktor visoke snage;

PATENT

- Moderan izgled;

- Palubna jedinica od inoxa 316;

- pripremljen za senzor brojača lanca;

- vodootporna jedinica IP68.

Sidreno vitlo kompletno s vanjskom jedinicom, motorom, daljinskom komandom i lančanikom	Verzija	Motor		Lančanik Ø lanca mm	Kapacitet podizanja kg		Brzina podizanja m/min		Potrošnja A	Preporučena magnetskotermička zaštita A	Za plovila	kg	Pojedinačne komponente			
		V	W		Max	kontinuirani	Max	kontinuirani					samo lančanik	samo teleprekiđač	samo motor/reduktor	Samo vanjska jedinica
02.565.12	Visoko	24	2000	12	1850	455	18	4,2	90	150	od 16 do 22 m	55	02.539.12	02.590.04	02.536.24	02.533.02
02.565.14	Visoko	24	2000	14	1850	455	18	4,2	90	150	od 16 do 22 m	55	02.539.14	02.590.04	02.536.24	02.533.02
02.566.12 New	Nisko	24	2000	12	1850	455	18	4,2	90	150	od 16 do 22 m	55	02.539.12	02.590.04	02.536.24	02.533.04
02.566.14 New	Nisko	24	2000	14	1850	455	18	4,2	90	150	od 16 do 22 m	55	02.539.14	02.590.04	02.536.24	02.533.04

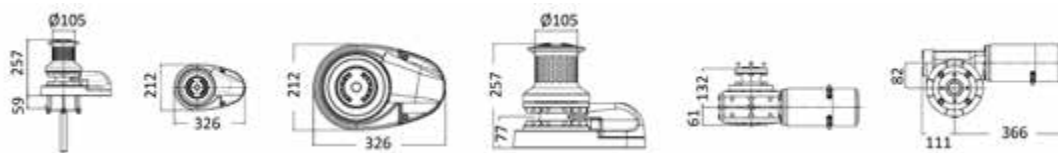

Brojač metara MZ ELECTRONIC

Kompaktan brojač metara, jednostavan za instalaciju i kompatibilan s bilo kojim vitlom. Mjerna jedinica metri ili stope. Za upotrebu u kombinaciji s drugom opremom za kontrolu dizanja/ spuštanja (02.315.30 ili 14.192.03 + 14.193.14 ili slično).

Kat.broj	mm	V
02.356.05	65x60	12/24



Sidrena vitla ITALWINCH CLS

AISI 316

Vertikalna sidrena vitla od inoxa AISI 316. Dostupna u verziji visokog ili niskog profila, s različitim motorima. Preporučuju se za barke do 13m. Isporučuju se s integriranim senzorom brojača metara lanca.

Visoki zvono + lančanik	Niski bez zvona	Motor		Prosječna potrošnja A	Lančanik Ø lanca mm	Ø konopa mm	Kapacitet podizanja max kg	Radno opterećenje kg	Brzina podizanja m/min	kg
		V	W							
02.411.31	02.411.21	12	500	60	6	12	650	90	23	9
02.411.33	02.411.23	12	700	90	6	12	750	100	25	9,5/10,5
02.411.34	02.411.24	12	700	90	8	12	750	100	25	9,5/10,5
02.411.35	02.411.25	12	1000	115	8	14	930	130	26	13/14,5

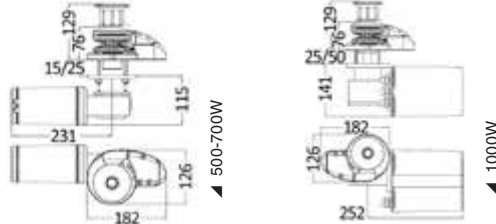

Sidreno vitlo ITALWINCH CLP

AISI 316

Vertikalno sidreno vitlo od inoxa AISI316. Dostupno u verzijama visokog ili niskog profila, s različitim motorima preporučuje se za barke do 16m. Sa sistemom za zatezanje konopa i integriranim senzorom brojača metara.

Visoki zvono + lančanik	Niski bez zvona	Motor		Prosječna potrošnja A	Lančanik Ø lanca mm	Ø konopa mm	Kapacitet podizanja max kg	Radno opterećenje kg	Brzina podizanja m/min	kg
		V	W							
02.414.42	02.414.32	12	1000	115	8	14	1020	130	25	16,7/18,1
02.414.44	02.414.34	24	1000	60	8	14	1060	140	25	16,7/18,1
02.414.46	02.414.36	12	1500	115	10	16	1250	150	26	16,9/18,3
02.414.48	02.414.38	24	1500	60	10	16	1290	160	26	16,9/18,3

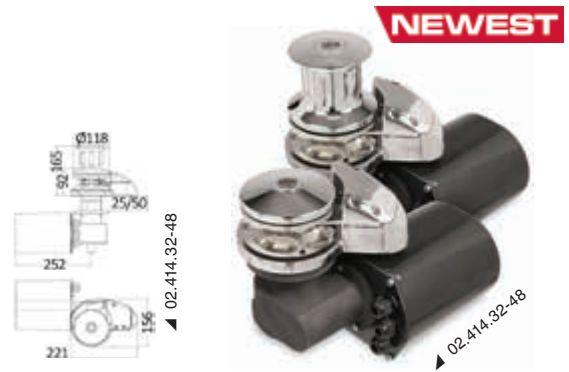

Dvostruka pletenica visoke čvrstoće od Kevlar®-a i poliestera

Konopi vrlo visoke prekidne čvrstoće, vrlo visokih mehaničkih performansi i visoke otpornosti na habanje. Izuzetno visoka otpornost na visoke temperature aramidnih vlakana, Kevlar, čini ove konope idealnim izborom za manevaranje pri visokim brzinama.

Žuto-siva	Žuto - Crvena	Ø mm	Prekidna čvrstoća kg	m
06.411.06GR	06.411.06RO	6	2000	200
06.411.08GR	06.411.08RO	8	3200	200
06.411.10GR	06.411.10RO	10	4800	150
06.411.12GR	06.411.12RO	12	6100	100



06.411.xxGR



06.411.xxRO

Pletenica od plutajućeg levilena

Visoke čvrstoće. Laka za rukovanje. Prodaje se u kolutu.

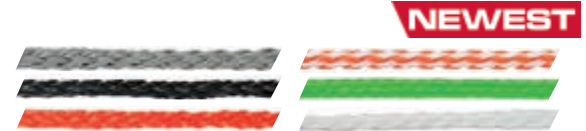

Bijela	Siva	Fluorescentna lime	Crna	bijelo-narančasta	Narančasta	Ø mm	Prekidna čvrstoća kg	m
06.445.06BI	-	-	06.445.06NE	-	06.445.06AR	6	200	200
-	-	06.445.07LI	-	06.445.07BA	-	7,5	300	200
06.445.08BI	-	-	06.445.08NE	-	06.445.08AR	8	350	200
06.445.10BI	-	-	06.445.10NE	-	06.445.10AR	10	600	200
06.445.12BI	06.449.12	-	06.445.12NE	-	06.445.12AR	12	800	200
06.445.14BI	06.449.14	-	06.445.14NE	-	-	14	900	130
06.445.16BI	06.449.16 New	-	06.445.16NE	-	-	16	1000	100

All Round pletenica od poliestera visoke čvrstoće

Pogodna za privez i sidrenje. Meka na dodir, niske torzije i lagana za uplitanje.

Crna	Plava	Ø mm	Prekidna čvrstoća kg	m
06.488.12	06.487.12	12	2400	200
06.488.14	06.487.14	14	3300	100
06.488.16	06.487.16	16	4000	100
06.488.18	06.487.18	18	4800	100
06.488.20	06.487.20	20	6000	100
06.488.22	06.487.22	22	7200	100
06.488.24	06.487.24	24	8400	100



06.487.XX



06.488.XX



Plutaјуći privezni konopi visoke vidljivosti s reflektirajućom niti.

REFLECTIVE STRAP

FLOATING

Konopi od polipropilena posebno pogodni za vezivanje u uvalama s konopima za obalu. Obzirom da su plutajući olakšavaju manevriranje i prijelaz s barke na rivu. Lagano elastični, služe kao amortizeri pristajanja. Žuta boja i reflektirajuća nit čine ih vrlo vidljivima noću za kupače i druge brodove.

žuto-siva	žuta	Ø mm	Prekidna čvrstoća kg	Težina kg/100 m	m
06.481.14 New	06.479.14*	14	1900	8.3	200
06.481.18 New	06.479.18*	18	2800	14.3	200
06.481.22 New	06.479.22*	22	4400	21.5	200
06.481.26 New	06.479.26*	26	5900	30.6	200

* Bez reflektirajućeg konca

OSCULATI



Zaštitni profili Deluxe

AISI 316

SOLIDS.S.

Za zaštitu od habanja konopa za privez. Izrađeni od sjajnog inoxa 316 visoke debljine. Raspoloživi u dvije verzije: s vidljivim vijcima ili nevidljivim vijcima.

Kat.broj	Dužina A mm	Širina B mm	Pričvršćivanje	Ø otvora mm	Razmak mm
06.336.32	320	15	Vijci (4)	4	95
06.336.50	500	15	Vijci (6)	4	95
06.337.32	320	15	Vijci M5x40 (2)	-	290
06.337.50	500	15	Vijci M5x40 (3)	-	235
06.339.50 New	500	28	Vijci M5x40 (3)	-	235

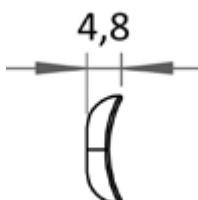

Mreža za ogradu termozavarena

Od bijelog poliestera upletena i zavarena bez čvorova, romboidalnog oblika.

Bijela	Veličina mreže	Maksimalna visina cm	Koluti od mt
06.349.00	45 x 45	60	100



Samoljepljive PSP zakrpe za popravak regatnih jedara

Izrađene od ultraotpornog prozirnog filma koji se obično koristi u proizvodnji laminiranih jedara

Kat.broj	cm	Sadržaj	Boja
10.391.00	24 x 37	8 komada	proziran

Prijenosna OSCULATI navigacijska svjetla

Višenamjenska navigacijska svjetla, napajanje (3 X AAA nije uključeno). Vodootporna IP66, plutajuća; prikladna za brodove, kajake, gumenjake i kanue. U skladu s direktivom COLREG 72.

Navilight 360° bijelo svjetlo 2NM

2 načina rada: stalno svjetlo 360° (autonomija 10h), bljeskajuće svjetlo 360° (autonomija 16h)

Kat.broj	Podesivo (sa zglobom)	Model
11.139.41	Da	S 3 uključene baze: 1) Osnova za montažu na površinu sa vijcima (uključeni) 2) Ljepljiva baza za pričvršćivanje na tubuse gumenjaka. 3) Adapteri za GoPro® nosače
11.139.42	NE	S magnetskom bazom za pričvršćivanje vijcima ili podesivim remenom
11.139.43	Da	Sa bazom na vakuum, kompatibilno s GoPro® nosačima



▲ 11.139.41



▲ 11.139.41



▲ 11.139.42



▲ 11.139.42



▲ 11.139.42



▲ 11.139.41

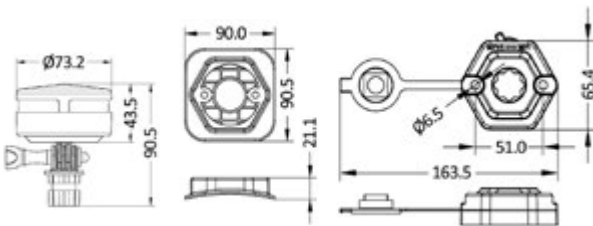

▲ 11.139.41

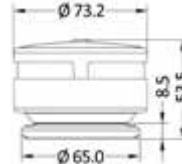

▲ 11.139.42

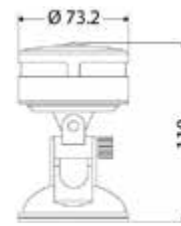

▲ 11.139.43



▲ 11.139.43

Navilight 360° dvobojno svjetlo 1NM

3 načina rada: Crveno svjetlo 112,5° (autonomija 16h), Zeleno svjetlo 112,5° (autonomija 16h), Crveno+Zeleno svjetlo 112,5°+112,5° (autonomija 10h).

Kat.broj	Podesivo (sa zglobom)	Model
11.139.44	Da	S 3 uključene baze: 1) Osnova za montažu na površinu sa vijcima (uključeni) 2) Ljepljiva baza za pričvršćivanje na tubuse gumenjaka. 3) Adapteri za GoPro® nosače
11.139.45	NE	S magnetskom bazom za pričvršćivanje vijcima ili podesivim remenom
11.139.46	Da	Sa bazom na vakuum, kompatibilno s GoPro® nosačima



▲ 11.139.44



▲ 11.139.44



▲ 11.139.46



▲ 11.139.45



▲ 11.139.45



▲ 11.139.44

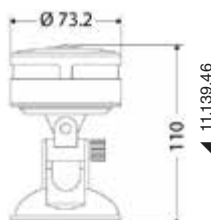

▲ 11.139.46

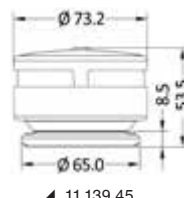

▲ 11.139.45

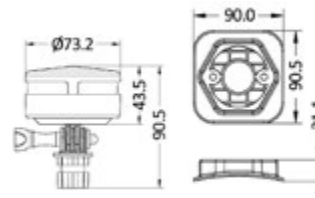

▲ 11.139.44

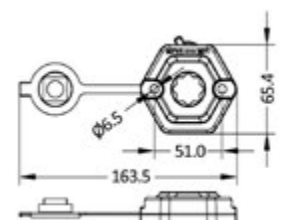



▲ 11.033.01



▲ 11.033.02

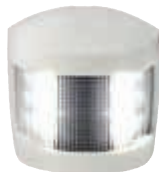

▲ 11.033.03

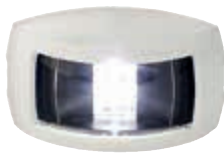

▲ 11.033.04



▲ 11.034.01



▲ 11.034.02



▲ 11.034.05

Kompaktna navigacijska svjetla s tijelom od bijelog polikarbonata

LED

IP67

ABYC-C5

EN60945

Kompaktna navigacijska svjetla izrađena od UV otpornog polikarbonata IP67, pružaju potpunu zaštitu od prašine i vode. Dolaze s vijcima za pričvršćivanje. U skladu s međunarodnim normama EN60945, USCG i ABYC C-5, osiguravajući sigurnost i pouzdanost u navigaciji.

Kat.broj	Tip	V	W	Vidljivost milje	Pričvršćivanje	Za plovila do mt
11.033.01	112,5° lijevo	9-33	2.5	1	vertikalna	12
11.033.02	112,5° desno	9-33	2.5	1	vertikalna	12
11.033.03	225° pramac	9-33	0.6	2	vertikalna	20
11.033.04	135° krma	9-33	0.6	2	vertikalna	20
11.034.01	112,5° lijevo	12-33	0.7	2	horizontalna	20
11.034.02	112,5° desno	12-33	0.7	2	horizontalna	20
11.034.05	112,5° + 112,5° dvobojno	12-33	1.5	2	horizontalna	20

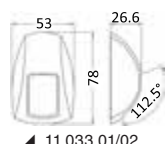

▲ 11.033.01/02

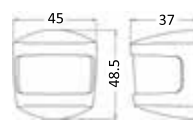

▲ 11.033.03

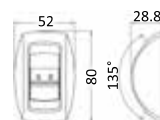

▲ 11.033.04



▲ 11.034.01/02

Ugradbeno LED stropno svjetlo Sole

Tijelo od ABS-a, leća od tehнопolimera.



▲ 13.877.80/81



▲ 13.877.84/85



▲ 13.877.82/83

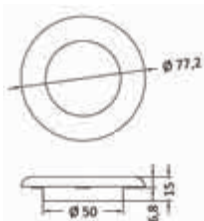

Kat.broj	Obrada	V	W	Prekidač	lumen	K	Kut LED	Br. LED	Boja svjetla
13.877.80	Bijela	8/28	2,2	NE	155	3000	120°	12 LED SMD	<input type="checkbox"/> Bijela
13.877.81	Bijela	8/28	2,2	Da	155	3000	120°	12 LED SMD	<input type="checkbox"/> Bijela
13.877.82	Pozlaćena	8/28	2,2	NE	155	3000	120°	12 LED SMD	<input type="checkbox"/> Bijela
13.877.83	Pozlaćena	8/28	2,2	Da	155	3000	120°	12 LED SMD	<input type="checkbox"/> Bijela
13.877.84	Kromirana	8/28	2,2	NE	155	3000	120°	12 LED SMD	<input type="checkbox"/> Bijela
13.877.85	Kromirana	8/28	2,2	Da	155	3000	120°	12 LED SMD	<input type="checkbox"/> Bijela



Vanjsko LED stropno svjetlo

ABS tijelo, opalna leća s prekidačem.

Kat.broj	Obrada	V	W	Prekidač	lumen	K	Kut LED	Br. LED	Boja svjetla
13.831.32	Bijela	12/24	2,5	Da	270	3000	120°	16 LED SMD	<input type="checkbox"/> Bijela

OSCULATI

NEWEST



Plafonjera LED od aluminija

ALUMINIUM

WATERPROOF

Slim LED plafonjere - stropne svjetiljke s okvirom od aluminija, idealne za unutrašnje i vanjske prostore.

Kat.broj	V	W	lumen	K	mm
13.192.50	12/24	5.5	650	5700	182x40x18
13.192.51	12/24	11.5	1200	5700	310x40x18
13.192.52	12/24	17	1700	5700	438x40x18

OSCULATI

NEWEST



Plafonjera LED od polikarbonata

Tanke LED plafonjere s aluminijskim okvirom i integriranim prekidačem, idealne za unutrašnje i vanjske prostore.

Kat.broj	V	W	lumen	K	mm
13.192.42	12/24	3.8	540	5700	285x25x13

Polis LED svjetlo smanjene ugradbene dubine, prigušivo

IP66

Kućište od polikarbonata s prstenom. Matirana leća. Jedan centralni LED. Montaža vijcima.

Vrsta svjetla:

13.488.01/02 sa fiksним ili prigušivim svjetlom, pogledajte tablicu za odabir idealnog prekidača.

13.488.11/12 sa prigušivim svjetlom, s touch funkcijom (UKLJUČENO/ISKLJUČENO + prigušivač) uključenom u staklu.

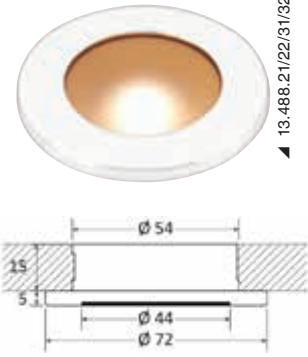

13.488.21/22/31/32

Tip	Preporučene vrste prekidača	Preporučeni modeli prekidača	Upotreba dimmera
A	UKLJUČENO/ISKLJUČENO	Bilo koji	NE
A	Touch prigušivač svjetla	14.482.00	Da
B	UKLJUČENO/ISKLJUČENO	Bilo koji	NE
B	Trenutni prekidač	14.215.05/06.13/14 ili slično	Da

Okvir		Tip	V	W	Prekidač	lumen	K	Kut LED	Br. LED	Boja svjetla
<input type="checkbox"/> Sjajni nehrđajući čelik	<input type="checkbox"/> Sjajni bijeli tehno polimer									
13.488.01	13.488.21 New	A	12/24	2	NE	170	3000	80°	1	<input type="checkbox"/> bijela
13.488.02	13.488.22 New	B	12/24	2	NE	170 + 40	3000	80°	1	<input checked="" type="checkbox"/> Bijela + crvena noćna
13.488.11	13.488.31 New	-	12/24	2	Da - touch dimmer	170	3000	80°	1	<input type="checkbox"/> bijela
13.488.12	13.488.32 New	-	12/24	2	Da - touch dimmer	170 + 40	3000	80°	1	<input checked="" type="checkbox"/> Bijela + crvena noćna

Propus LED svjetlo smanjene dubine ugradnje, prigušivo

IP66

Kućište od polikarbonata s prstenom. Matirana leća. Jedan centralni LED. Montaža vijcima.

13.489.01/02 sa stalnim ili prigušivim svjetlom, pogledajte tablicu za odabir idealnog prekidača.

13.489.11/12 sa prigušivim svjetlom, s touch funkcijom (ON/OFF + dimmer) uključenom u staklu.

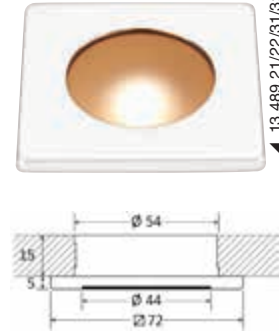

13.489.21/22/31/32

Tip	Preporučene vrste prekidača	Preporučeni modeli prekidača	Upotreba dimmera
A	UKLJUČENO/ISKLJUČENO	Bilo koji	NE
A	Touch prigušivač svjetla	14.482.00	Da
B	UKLJUČENO/ISKLJUČENO	Bilo koji	NE
B	Trenutni prekidač	14.215.05/06.13/14 ili slično	Da

Okvir		Tip	V	W	Prekidač	lumen	K	Kut LED	Br. LED	Boja svjetla
<input type="checkbox"/> Sjajni nehrđajući čelik	<input type="checkbox"/> Sjajni bijeli tehno polimer									
13.489.01	13.489.21 New	A	12/24	2	NE	170	3000	80°	1	<input type="checkbox"/> bijela
13.489.02	13.489.22 New	B	12/24	2	NE	170 + 40	3000	80°	1	<input checked="" type="checkbox"/> Bijela + crvena noćna
13.489.11	13.489.31 New	-	12/24	2	Da - touch dimmer	170	3000	80°	1	<input type="checkbox"/> bijela
13.489.12	13.489.32 New	-	12/24	2	Da - touch dimmer	170 + 40	3000	80°	1	<input checked="" type="checkbox"/> Bijela + crvena noćna

Ugradbeno LED stropno svjetlo prigušivo

IP66

Kućište od polikarbonata s prstenom. Matirana leća. Jedan centralni LED. Montaža vijcima.

13.490.01/02 sa fiksним ili prigušivim svjetlom, pogledajte tablicu za odabir idealnog prekidača.

13.490.11/12 sa prigušivim svjetlom, s touch funkcijom (UKLJUČENO/ISKLJUČENO + prigušivač svjetla) uključenom u staklu.

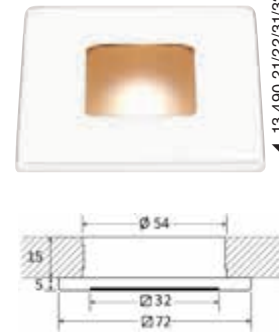

13.490.21/22/31/32

Tip	Preporučene vrste prekidača	Preporučeni modeli prekidača	Upotreba dimmera
A	UKLJUČENO/ISKLJUČENO	Bilo koji	NE
A	Touch prigušivač svjetla	14.482.00	Da
B	UKLJUČENO/ISKLJUČENO	Bilo koji	NE
B	Trenutni prekidač	14.215.05/06.13/14; 14.482.01 ili slično	Da

Okvir		Tip	V	W	Prekidač	lumen	K	Kut LED	Br. LED	Boja svjetla
<input type="checkbox"/> Sjajni nehrđajući čelik	<input type="checkbox"/> Sjajni bijeli tehno polimer									
13.490.01	13.490.21 New	A	12/24	2	NE	170	3000	80°	1	<input type="checkbox"/> bijela
13.490.02	13.490.22 New	B	12/24	2	NE	170 + 40	3000	80°	1	<input checked="" type="checkbox"/> Bijela + crvena noćna
13.490.11	13.490.31 New	-	12/24	2	Da - touch dimmer	170	3000	80°	1	<input type="checkbox"/> bijela
13.490.12	13.490.32 New	-	12/24	2	Da - touch dimmer	170 + 40	3000	80°	1	<input checked="" type="checkbox"/> Bijela + crvena noćna

OSCULATI



▲ 13.887.13/14



▲ 13.887.11/12

Ugradbena LED svjetla OSCULATI

IP65

Od tehnopolimera, kompletna s brtvom.

Boja tijela		V	W	lumen	K	Br. LED	Boja svjetla	mm		
Bijela	kromirana							Ø Ugra-dnja	Ø vanjski	Izbočenost
13.887.11	13.887.13	12	0,21	15	3000	1	Bijelo	14	45x31	7
13.887.12	13.887.14	12	0,21	5	-	1	Plavo	14	45x31	7



▲ 13.188.22

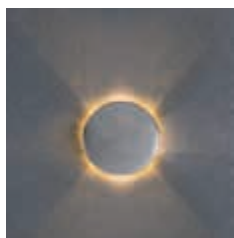

▲ 13.188.22

Ugradbena ROUND LED svjetla

IP67

AISI 316

Tijelo od tehnopolimera, poklopac od poliranog nehrđajućeg čelika AISI 316

Kat.broj	Verzija	V	W	Lumen	Kut LED	Br. LED	Boja svjetla	mm
13.188.20	Svjetlo prema dolje	12	0,6	9	120°	6	Bijela	Ø33,1x7,2 h
13.188.21	Svjetlo prema dolje	12	0,6	3	120°	6	Plava	Ø33,1x7,2 h
13.188.22	Dvostruko svjetlo prema dolje i prema gore	12	0,6	16	120°	6	Bijela	Ø33,1x7,2 h
13.188.23	Dvostruko svjetlo prema dolje i prema gore	12	0,6	5	120°	6	Plava	Ø33,1x7,2 h

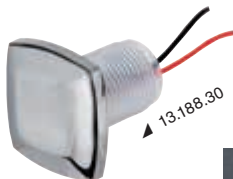

▲ 13.188.30



▲ 13.188.30

Ugradbena LED svjetla SQUARE

IP67

AISI 316

Tijelo od tehnopolimera, poklopac od poliranog nehrđajućeg čelika AISI 316

Kat.broj	Verzija	V	W	Lu-men	Kut LED	Br. LED	Boja svjetla	mm
13.188.30	Svjetlo prema dolje	12	0,6	9	120°	6	Bijela	Ø33,1x33,1x7,2 h
13.188.31	Svjetlo prema dolje	12	0,6	3	120°	6	Plava	Ø33,1x33,1x7,2 h
13.188.32	Dvostruko svjetlo prema dolje i prema gore	12	0,6	16	120°	6	Bijela	Ø33,1x33,1x7,2 h
13.188.33	Dvostruko svjetlo prema dolje i prema gore	12	0,6	5	120°	6	Plava	Ø33,1x33,1x7,2 h



▲ 13.182.11



▲ 13.182.13



▲ 13.182.16

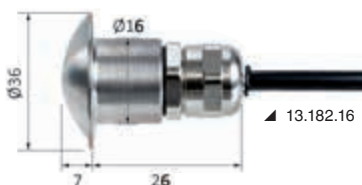

▲ 13.182.16

Ultra-kompaktna LED svjetla - svjetlost prema dolje

IP67

Vodootporan model s prednje i stražnje strane. Kompletan sa stražnjom kabelskom uvodnicom, kabelom od 1 m i vodootpornim mikro konektorom.

Orijentacija svjetla prema dolje. Promjer otvora za ugradnju 17 mm.

Materijal kućišta:

A = mat crni anodizirani aluminij;

B = obojani sjajni bijeli aluminij;

C = sjajni polirani nehrđajući čelik.

Kat.broj	V	W	Materijal tijela	K	Boja svjetla	Otvor Ø	mm
13.182.10	12	1	A	6000	Bijela	17	Ø26x36
13.182.11	12	1	A	-	Plava	17	Ø26x36
13.182.13	12	1	B	6000	Bijela	17	Ø26x36
13.182.14	12	1	B	-	Plava	17	Ø26x36
13.182.16	12	1	C	6000	Bijela	17	Ø26x36
13.182.17	12	1	C	-	Plava	17	Ø26x36



LED reflektor s USB C i prekidačem.

Leća od matiranog stakla

Kat.broj	Obrada	V	W	Prekidač	Lumen	K	Boja svjetla
13.438.92	Sjajni inox	12/24	1x3	Da	92	3000	<input type="checkbox"/> Bijela
13.438.93	Polirani i zaštićeni mesing	12/24	1x3	Da	92	3000	<input type="checkbox"/> Bijela

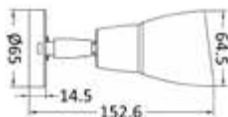
**OSCULATI**

▲ 13.438.93



▲ 13.438.92

Zglobno LED svjetlo

Kompletno s USB-C priključkom, 2 A.

Touch ON-OFF prekidač s noćnim svjetlom i prigušivačem za podešavanje intenziteta svjetlosti.

Kat.broj	Obrada	V	W	Prekidač	Dimmer	Materijal	Lumen	K
13.867.30	Sjajna - polirana	12	2	Da	Da	Kromirani aluminij	270	3200
13.867.31	Crna	12	2	Da	Da	Crni aluminij	270	3200



▲ 13.867.31



▲ 13.867.30



▲ 13.867.30

Zglobno LED svjetlo

Kompletno s USB-C priključkom, 2 A.

Prekidač ON-OFF, materijal: kromirani aluminij.

Kat.broj	Obrada	V	W	Prekidač	Lumen	K	Dužina mm
13.867.35	Sjajna	12	2	Da	290	3000	240
13.867.45	Sjajna	12	2	Da	290	3000	400

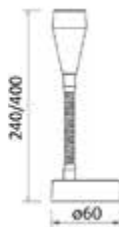
**Zglobno LED svjetlo**

Kompletno s USB-C priključkom, 2 A.

Touch ON-OFF prekidač s noćnim svjetlom i prigušivačem za podešavanje intenziteta svjetlosti.

Materijal: crni aluminij.

Kat.broj	Obrada	V	W	Prekidač	Dimmer	Lumen	K	Dužina mm
13.867.36	Crna	12	2	Da	Da	280	3000	220
13.867.46	Crna	12	2	Da	Da	280	3000	400

**Mali reflektor LED**

Kompletno s USB-C priključkom, 2 A.

Touch ON-OFF prekidač s noćnim svjetlom i prigušivačem za podešavanje intenziteta svjetlosti.

Materijal: aluminij sa završnom obradom poput mat nehrđajućeg čelika.

Kat.broj	Obrada	V	W	Prekidač	Dimmer	Lumen	K
13.867.38	Mat	12	2	Da	Da	280	3000
13.867.39	Crna	12	2	Da	Da	280	3000



▲ 13.867.39



▲ 13.867.38

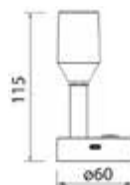

▲ 13.867.39

▲ 13.867.38

OSCULATI

Električni svjetlonac One LED s kompletnom joystick kontrolom s armature

LED

IP67



Kućište od UV otpornog Lurana, potpuno vodootporno. Horizontalna rotacija 352°, vertikalna 50°. LED žarulja s dvostrukim filamentom (SPOT+FLOOD) 23 W + 23 W. 3 vrste opcionalnog upravljanja.

Zaštita od elektroničkih smetnji.

Reflektori se mogu povezati s 2 vrste opcionalnih upravljačkih sistema koji mogu biti neovisni ili kombinirani za stvaranje željene konfiguracije.

- 1) Upravljanje s ploče s joystickom. Uključen kabel od 4,5 m. Moguće je instalirati još jedan joystick koristeći kabel s 2 porta 13.227.51.
- 2) Klasični daljinski upravljač s nosačem za pričvršćivanje na ploču s instrumentima. Domet do 40 m od reflektora.
- 3) Pri prvom korištenju, daljinski upravljač se povezuje s svjetionikom (koristeći upute) i ne ometa elektroničku opremu susjednih plovila; moguće je povezati više daljinskih upravljača s svjetionikom.
- 4) Reflektor je osjetljiviji na naredbe i precizniji u impulsu u odnosu na prethodnu verziju.

Kat.broj	V	Svijeće CD*	W	lumen	Raspon 0,25 lux*	Komanda joystick UKLJUČENA ili 2. komanda	Radiokomanda bežična OPCIONALNO	Kabel za spajanje drugog joysticka 4,5m	Produžni kabel 10 m za Joystick	Rezervna LED žarulja
13.227.01	12	133.200	23+23	1800	730	13.227.49	13.227.50	13.227.51	13.225.31	13.225.37
13.227.04 New	24	133.200	23+23	1800	730	13.227.39	13.227.42	13.227.51	13.225.31	-

* Mjerene u centru snopa svjetlosti

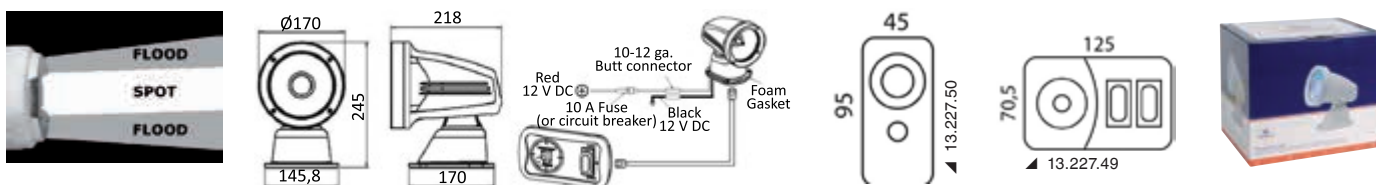

OSCULATI

Klasični električni reflektor s upravljanjem joystickom s ploče

Kućište: aluminij obojen bijelo sa smolama vrlo otpornim na koroziju. Potpuno vodonepropusan.

Okretanje horizontalno 355°, na 2 brzine. Okretanje vertikalno 50°.

Verzija A: s halogenom žaruljom s dvostrukom žarnicom (spot + flood) od 100 W + 90 W.

Verzija B: HID s žaruljom XENO vrlo snažnom (35W HID).

Zaštita od elektroničkih smetnji.

Reflektori se mogu povezati na 2 vrste opcionalnih upravljačkih uređaja koji mogu biti neovisni ili "zbrojeni" za stvaranje željene konfiguracije:

- 1) Komanda za komandnu ploču s joystickom. Uključen kabel od 4,5 m. Dodatne joystick komande mogu se instalirati pomoću kabla s dva ulaza 13.227.51.
- 2) Klasični daljinski upravljač s nosačem za pričvršćivanje na ploču s instrumentima. Domet do 40 m od reflektora.



Kat.broj	V	Svijeće CD*	W	lumen	Raspon 0,25 lux*	Komanda joystick UKLJUČENA ili 2. komanda	Radiokomanda bežična OPCIONALNO	Kabel za spajanje drugog joysticka 4,5m	Produžni kabel 10 m za OPCIONALNI Joystick	Rezervna žarulja
13.225.01	12	180.000	100+90	2500	849	13.225.49	13.225.50	13.227.51	13.225.31	13.225.35
13.225.02	24	180.000	100+90	2500	849	13.225.49	13.225.50	13.227.51	13.225.31	13.225.36
13.224.01	12	315.000	35	3200	1122	13.226.49	13.226.50	13.227.51	13.225.31	13.224.32
13.224.02	24	315.000	35	3200	1122	13.226.49	13.226.50	13.227.51	13.225.31	13.224.32

* Mjerene u centru snopa svjetlosti

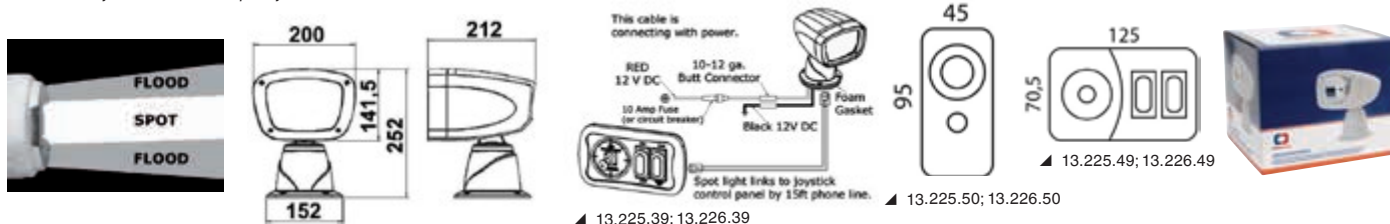

Reflektor LED Aldebaran s joystick komandom za komandnu ploču



Kučište: aluminij obojen bijelo sa smolama vrlo otrponima na koroziju. Potpuno vodonepropusan. Okretanje horizontalno 355°, na 2 brzine. Okretanje vertikalno 50°. CREE LED visoke kvalitete. Potrošnja 45 W koji odgovaraju preko 100 W klasične žarulje. Garantira jednoliku svjetlost širokog snopa (60°). Zaštita od elektroničkih smetnji. Reflektori se mogu povezati na 2 vrste opcionalnih upravljačkih uređaja koji mogu biti neovisni ili "zbrojeni" za stvaranje željene konfiguracije:
 1) Komanda za komandnu ploču s joystickom. Uključen kabel od 4,5 m. Dodatne joystick komande mogu se instalirati pomoću kabela s dva ulaza 13.227.51.
 2) Klasični daljinski upravljač s nosačem za pričvršćivanje na ploču s instrumentima. Domet do 40 m od reflektora.



Kat.broj	V	Svijeće CD*	W	K	lumen	Br. LED	Kut LED	Raspon 0,25 lux*	Komanda joystick UKLJUČENA ili 2. komanda	Radiokomanda bežična OPCIONALNO	Kabel za spajanje drugog joysticka 4,5m	Produžni kabel 10 m za Joystick
13.226.01 New	12	132.000	54	6000	6000	18	9°	726	13.226.49	13.226.50	13.227.51	13.225.31
13.226.24	24	132.000	54	6000	6000	18	9°	726	13.226.39	13.226.40	13.227.51	13.225.31

* Mjerene u centru snopa svjetlosti

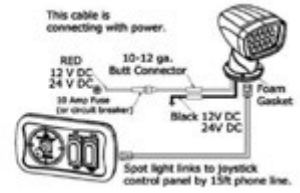
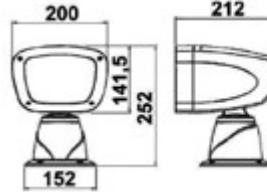
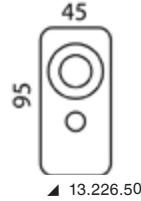
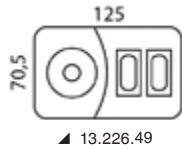

Električni reflektor Classic od nehrđajućeg čelika s joystickom za upravljanje komandne ploče



IP67

Kučište: sjajni inox. Potpuno vodonepropusno. Okretanje 350° horizontalno i 55° vertikalno. Dvije brzine. Halogena žarulja s dvostrukom žarnicom (spot + flood) od 100 W + 90W tip H4. Zaštita od elektroničkih smetnji. Reflektori se mogu povezati s 2 vrste opcionalnih upravljačkih sistema koji mogu biti neovisni ili kombinirani za stvaranje željene konfiguracije:
 1) Komanda za komandnu ploču s joystickom. Uključen kabel od 4,5 m. Dodatne joystick komande mogu se instalirati pomoću kabela s dva ulaza 13.227.51.
 2) Klasični daljinski upravljač s nosačem za pričvršćivanje na ploču s instrumentima. Domet do 40 m od reflektora.

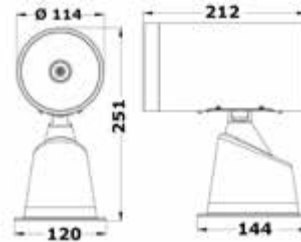

Kat.broj	V	Svijeće CD*	W	Raspon 0,25 lux*	Komanda joystick UKLJUČENA ili 2. komanda	Radiokomanda bežična OPCIONALNO	Kabel za spajanje drugog joysticka 4,5m	Produžni kabel 10 m za OPCIONALNI Joystick	Rezervna žarulja
13.229.01	12	135.000	100/90	775	13.225.49	13.225.50	13.227.51	13.225.31	13.225.35
13.229.02	24	135.000	100/90	775	13.225.49	13.225.50	13.227.51	13.225.31	13.225.36

* Mjerene u centru snopa svjetlosti

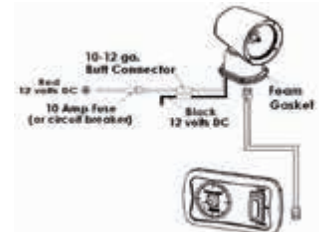
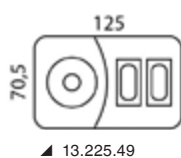
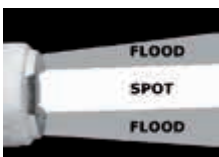

OSCULATI



Aldebaran Combo LED električni reflektor s upravljanjem joystickom s ploče

Kućište: aluminij obojen bijelo sa smolama vrlo otpornima na koroziju. Potpuno vodonepropusan. Okretanje horizontalno 355°, na 2 brzine. Okretanje vertikalno 50°. Combo LED visoke kvalitete. Potrošnja 45 W koji odgovaraju preko 100 W klasične žarulje.

Verzija s jakim centralnim LED-om (zamjenjivim u slučaju kvara), 40+40 watt.

Uređaj dvostruke funkcije **Spot** koncentrirano svjetlo (20°) i **Flood** široko svjetlo (45°).

Zaštita od elektroničkih smetnji.

Reflektori se mogu povezati na 2 vrste opcionalnih upravljačkih uređaja koji mogu biti neovisni ili "zbrojeni" za stvaranje željene konfiguracije:

1) Komanda za komandnu ploču s joystickom. Uključen kabel od 4,5 m. Dodatne joystick komande mogu se instalirati pomoću kabela s dva ulaza 13.227.51.

2) Klasični daljinski upravljač s nosačem za pričvršćivanje na ploču s instrumentima. Domet do 40 m od reflektora.

Kat.broj	V	Svijeće CD*	W	K	lumen	Raspon 0,25 lux*	Komanda joystick UKLJUČENA ili 2. komanda	Radiokomanda bežična OPCIONALNO	Kabel za spajanje drugog joysticka 4,5m	Produžni kabel 10 m za Joystick
13.228.01	12	200.000	40+40	6000	3000	895	13.225.49	13.225.50	13.227.51	13.225.31
13.228.02	24	200.000	40+40	6000	3000	895	13.225.49	13.225.50	13.227.51	13.225.31

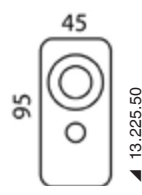
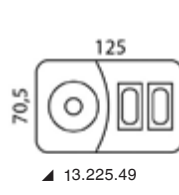
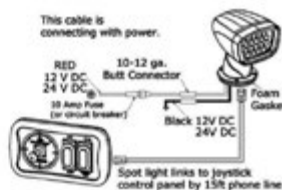
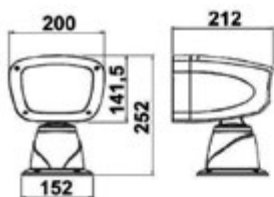

▲ 13.273.20/21/22



▲ 13.237.30/31/32



▲ 13.273.40/41/42



▲ 13.273.22

LED podvodna svjetla za platforme za kupanje, krmena zrcala i kobilice.

IP68

SOLID S.S. HOUSING

Kućište od punog AISI 316 nehrđajućeg čelika, obrađeno CNC-om. LED diode najnovije generacije visoke učinkovitosti, otporno borosilikatno staklo.

Pričvršćivanje vijcima bez ugradnje, jednobojna verzija bijela ili plava s integriranim driver-om 12/24 V.

Mogu se instalirati serijski.

Kat.broj	V	Br. LED	Izlazna snaga u vatima	K	Lumen	Boja LED-a	mm
13.273.20	12/24	12x5 W	49.3	6000	2951	Bijela	94x17
13.273.21	12/24	12x5 W	49.3	-	720	Plava	94x17
13.273.22	12/24	12x5 W	49.3	-	725/2867	RGBW	94x17
13.273.30	12/24	24x5 W	85.1	6000	5902	Bijela	127x82x17
13.273.31	12/24	24x5 W	85.1	-	1440	Plava	127x82x17
13.273.32	12/24	24x5 W	85.1	-	1459/5834	RGBW	127x82x17
13.273.40	12/24	36x5 W	129.6	6000	8853	Bijela	175x82x17
13.273.41	12/24	36x5 W	129.6	-	2160	Plava	175x82x17
13.273.42	12/24	36x5 W	129.6	-	2197/8796	RGBW	175x82x17

A) Modeli s fiksnim bijelim ili plavim svjetlom (RGBW nije uključen)

Uključivanje pomoću prekidača ON-OFF

B) RGBW modeli (crveno/zelena/plava/bijela svjetlost)

Uključivanje s 4 odvojena ON-OFF prekidača za svaku boju ili uključivanje s kontrolerom 13.237.50 putem bluetootha s pametnim telefonom.

Upravljačka jedinica 13.237.50 omogućava:

- odabrati i miješati četiri osnovne boje crvena/zelena/plava/bijela;
- regulirati intenzitet svjetlosti;
- ritmizirati svjetlo prateći glazbu na brodu putem Bluetootha.

Kontroler ima 4 izlazna kabela za 4 boje. Bijela boja također se može postići miješanjem tri boje crvene/zelene/plave. Kabel namijenjen bijeloj boji može se osloboditi i koristiti za umetanje u kontroler svjetla za atmosferu kokpita ili drugih LED svjetala (do maksimalne snage od 120 W) koja se mogu kontrolirati, podešavati, ritmizirati itd. putem Bluetootha pomoću pametnog telefona. Kontroler podržava maksimalno 360 W na 12 V. U slučaju ukupne instalirane snage veće od 360 W, potrebno je dopuniti sistem pojačalom 13.273.55 za svakih dodatnih 360 W.

U slučaju sistema s napajanjem od 24 Volta, samo za RGBW svjetla, potrebno je instalirati reduktor napona (vidi **Victron** ili slično) od 24V na 12V (u slučaju sistema na AC 220/110V - 12V), barem jednak instaliranoj snazi. Prikladni su i višestruki reduktori napona spojeni na svjetlosne grupe (vidi elektro shemu).



▲ Električna shema



▲ Primjena

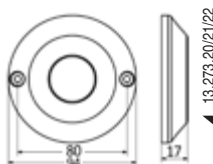

▲ 13.273.20/21/22

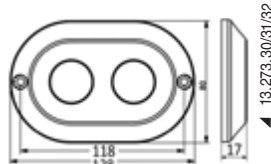

▲ 13.273.30/31/32

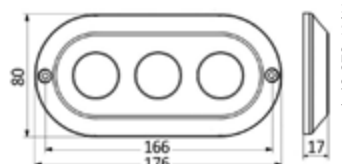

▲ 13.273.40/41/42

RGBW kontroler za 13.273.XX

RGBW kontroler 12/24 V, maksimalni kapacitet 360 Watta na 12 V i 720 Watta na 24 V. Kontroler 13.237.50 omogućava odabir i miješanje tri osnovne boje crvena/zelena/plava, postižući razne nijanse i dodatno **bijelu boju**, također omogućava ritmiziranje svjetla u skladu s glazbom na brodu putem bluetootha.

Kat.broj	V
13.237.50	12/24

**Pojačalo za 13.273.XX**

Kat.broj 13.237.55

Pojačalo za upotrebu sa svjetlima ukoliko instalirana snaga premašuje 384 Watta na 12 V / 768 Watta na 24 V.

**Podvodno LED svjetlo Eye****IP68**

Kućište od nehrđajućeg čelika AISI 316. Otporno staklo od borosilikata, integrirani upravljač (driver) za rad na 12/24 V. Može raditi i izvan vode; nije potrebna ugradnja.

Kat.broj	V	Br. LED	K	Lumen	Boja LED-a	mm
13.273.60	12/24	3x3 W	6000	510	<input type="checkbox"/> Bijela	80 x 25
13.273.61	12/24	3x3 W	-	160	<input checked="" type="checkbox"/> Plava	80 x 25

**Podvodna svjetla za platforme za kupanje, krmena zrcala i kobilice****IP68****SOLID S.S. HOUSING**

Kućište od nehrđajućeg čelika AISI 316, izrađeno iz punog materijala CNC-om. LED najnovije generacije visoke učinkovitosti. Leća od otpornog borosilikatnog stakla, integrirani upravljač 12/24 V; pričvršćivanje vijcima bez ugradnje. Mogu se montirati u seriji; funkcioniranje s ON/OFF prekidačem.

Kat.broj	V	Br. LED	Lumen	Boja LED-a	mm
13.273.01*	12/24	48x3 W	3363 (bijela) / 599 (plava)	Bijelo+Plavo	93 x 18
13.273.02**	12/24	48x3 W	636 (crvena) / 521 (zelena) / 472 (plava) / 451 (bijela)	RGBW	93 x 18

* 13.273.01 izbor: 1) Naizmjenično bijelo ili plavo svjetlo; 2) Stalno bijelo ili plavo svjetlo; 3) Treptajuće bijelo ili plavo svjetlo

** 13.273.02 RGBW mogućnost odabira: 1) 4 izmjenjive boje automatski u ciklusima podesivim od 15 sekundi do 3 minute s mogućnošću blokiranja boje; 2) 4 fiksne boje za odabir; 3) 4 treptajuće boje za odabir.

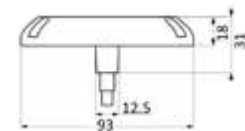

▲ 13.273.02

**Kruglo LED podvodno svjetlo za trup/krmeno zrcalo 14W****IP68**

Instalacija **samo uronjena u vodu**. Izrađeno od tehnopolimera i opremljeno LED diodama visoke učinkovitosti. Stupanj zaštite **IP68** i certifikacija prema normi **EN60945**.

Kat.broj	V	W	Br. LED	K	Lumen	Boja LED-a	mm
13.276.05	12/24	14/16	6	5700	1050	<input type="checkbox"/> Bijela	134x31
13.276.06	12/24	14/16	6	-	-	<input checked="" type="checkbox"/> Plava	134x31



▲ 13.276.06

▲ 13.276.05

EXIDE AGM akumulatori startni i servisni**NEWEST****SERVICES / SERVIZI****STARTING / AVVIAMENTO**

Bez održavanja: zahvaljujući tehnologiji - gas recombination. Sigurni: 100% hermetički zatvoreni protiv istjecanja kiseline zbog prevrtanja ili promjene položaja akumulatora. Akumulator je potpuno hermetičan zahvaljujući VRLA sigurnosnom sistemu. Produženi vijek trajanja: 3 puta duži životni ciklus od standardnih akumulatora na olovo/kiselinu (u skladu s testovima EN 50342-1 CCA). Produženi vijek trajanja i tijekom neaktivnosti (nisko samopražnjenje). Snaga pri pokretanju: veća snaga pokretanja čak i u ekstremnim uvjetima. Otpornost na vibracije: ekstremna otpornost na vibracije (razina V3 u skladu s testovima EN 50342-1 CCA). Jednostavni za instalaciju: laki za montiranje i transport, mogu se nagnuti do 90° bez rizika od izlivanja.



Kat.broj	A-h	Start A - 18° (EN)	V	Model	W-h	mm			kg
						Dužina mm	Širina mm	Visina mm	
12.414.01	62	680	12	EK620	744	242	175	190	17.9
12.414.02	70	760	12	EK720	840	278	175	190	20.6
12.414.03	96	850	12	EK960	1152	353	175	190	26.1
12.414.04	106	950	12	EK1060	1272	392	175	190	29

NEWEST



Victron Smart - solarni regulatori punjenja

INTEGRATED BLUETOOTH

HIGH PERFORMANCE

SMART BATTERY

MPPT solarni regulator punjenja (učinkovitost 98%) s izlazom za potrošnju DC i integriranim Bluetoothom za konfiguraciju i praćenje s aplikacijom Victron Connect. Unutarnji senzor temperature.

Kat.broj	Model	V	A max punjenja	V maksimalni napon FV	↔ mm	kg
12.028.01	MPPT 75/10	12/24	10	75	110x113x40	0,5
12.028.02	MPPT 75/15	12/24	15	75	110x113x40	0,5
12.028.03	MPPT 100/15	12/24	15	100	110x113x50	0,6
12.028.04 New	MPPT 100/30	12/24	30	100	186x131x71	1.4

NEWEST



▲ 14.267.01/02



▲ 14.270.37



▲ 14.270.30



▲ 14.100.06



▲ 14.270.33

Punjači akumulatora VICTRON TG sa mikroprocesorom

Punjenje u 3 stadija IUOU sa mikroprocesorom koji savršeno prilagođava tip punjenja koje potrebuje akumulator, funkcija vrlo važna kod silikoniranih akumulatora. Dva izolirana izlaza. Drugi limitiran na 4 A - je namijenjen pogonskim akumulatorima. Automatski sistem kompenzacije temperature akumulatora. Važno kod silikoniranih akumulatora jer im produkuje rok trajanja. **Tehnički podaci:** Kućište od aluminijske; Interni senzori temperature + senzor temperature baterije; Pojačana ventilacija; Zaštita od kratkog spoja, inverzije polariteta, pregrijavanja.

Kat.broj	Model	Tip	V	Frekvencija (Hz)	Vizlaz / ulaz	Maksimalna struja punjenja A	Broj izlaza	Preporučeno za baterije A-h	↔ mm	kg
14.267.01	TG	24/30	120-230	45/65	28,5 / 230VAC	30 + 4	1 + 1	150/300	365 x 250 x 147	5,5
14.267.02	TG	24/50	120-230	45/65	28,5 / 230VAC	50 + 4	1 + 1	250/500	365 x 250 x 147	5,5
14.267.12* New	TG (GMDSS)	24/50	120-230	45/65	28,5 / 230VAC	50 + 4	1 + 1	250/500	485 x 250 x 147	6
14.267.30 New	TG	24/80	230	45/65	28,5 / 230VAC	80 + 4	1 + 1	400/800	365 x 250 x 257	10
14.267.31 New	TG	24/100	230	45/65	28,5 / 230VAC	100 + 4	1 + 1	500/1000	365 x 250 x 257	10

* S uređajem za kontrolu baterije.

14.270.37 Kontrolna ploča SKYLLA. Kontrolira stanje napunjenosti i omogućava AC struju na izlazu ukoliko je AC struja na ulazu slaba.

14.270.33 Daljinski "charger-switch" prekidač

14.270.30 Ploča "battery alarm": preniski ili previsoki napon signalizira se zvučnim i svjetlosnim alarmom.

14.100.06 Battery monitor BMV-700



Upravljački paneli za punjače baterija VICTRON GMDSS

Kat.broj 14.267.35

Ova ploča osigurava jednostavan pristup svim važnim podacima GMDSS punjača i omogućuje integriranu kontrolu rada i mogućih kvarova.



▲ 14.070.51



▲ 14.070.50



▲ 14.070.60

Upravljački paneli VICTRON serije GX

Omogućavaju daljinski nadzor i konfiguraciju VICTRON uređaja. Podaci se mogu čitati na ekranu i poslati na računalo putem vanjskog usmjerivača (WebBoat4G PLUS, nije uključen), koji može obavljati i nadzor i konfiguraciju. Ti uređaji mogu se povezati s Inverterom / Multi / Quattro / Skylla-i / Kontrolnim pločama / Monitorom baterija. Model Ekran GX je napredna upravljačka ploča s 7-inčnim touch ekranom, koji omogućava daljinsko nadziranje i upravljanje složenim sistemima putem VRM-a i VictronConnect-a. Jednostavna za instalaciju i Bluetooth povezivanje za brzu konfiguraciju.

Kat.broj	Model	Verzija
14.070.50	Control GX	Sekranom u boji
14.070.51	Control VENUS GX	Bez ekrana
14.070.60 New	Ekran GX	Touch ekran

Pretvarač napona Orion-Tr Smart neizolirani

DC punjač od 3 stupnja s integriranim Bluetoothom, idealan za sisteme s dvostrukim akumulatorima na plovilima. Za upotrebu s akumulatorima na olovo i litij, dostupan u modelima od 12 ili 24 V i podržava do 400 W. Može se nadzirati i programirati putem Bluetootha i ima funkciju detekcije motora. Može se povezati paralelno radi povećanja izlazne snage.

Kat.broj	Tip	V		Amp max	A izlaza kontinuirani	mm	kg
		Ulaz	Izlaz				
14.277.44	12-12-30	10-17	12.2	40	30	130x186x70	1.8
14.277.45	12-24-15	10-17	24.2	25	15	130x186x70	1.8
14.277.46	24-12-30	20-35	12.2	45	30	130x186x70	1.8
14.277.47	22-24-17	20-35	24.2	25	17	130x186x70	1.8



UTP RJ45 kabeli za VICTRON sisteme upravljanja

UTP RJ45 kabeli projektirani radi osiguravanja pouzdanih i optimiziranih veza između VE.Bus i VE.Can uređaja. Kompatibilni s Digital Multi Control, Inverter Control, MK3-USB i GX. Savršeni za povezivanje više VE.Bus uređaja, nude stabilan i siguran prijenos podataka.

Kat.broj	Dužina m	Boja
14.270.43	2	Siva
14.270.45	5	Siva
14.270.47	7	Siva
14.270.63	10	Plava
14.270.64	15	Plava
14.270.65	20	Plava



Cerbo GX Communication Centre

Kat.broj 14.100.00

Cerbo GX je napredni komunikacijski centar koji omogućava nadzor, upravljanje i optimizira vaš energetski sustav od bilo kuda. Dostupan je putem Victron Remote Management (VRM) ili putem VictronConnect aplikacije zahvaljujući Bluetooth povezanosti. Kompatibilan je s GX Touch 50 i GX Touch 70 ekranima koji pružaju trenutni pregled sustava i omogućavaju podešavanje postavki. Podržava daljinsko upravljanje, nadzor stanja akumulatora, potrošnju energije i druga mjerenja okoliša. Njegova instalacija je jednostavna i može se montirati na DIN šinu pomoću opcionalnog adaptera.



Kombinirani sistem VICTRON Quattro - Punjač akumulatora + Inverter

Iste funkcije kao i sistem Multiplus, ali može biti povezan na 2 neovisna izvora AC (na primjer, obalu i generator ili 2 generatora) i sistem Quattro koji će se povezati automatski na aktivni izvor.

Kat.broj	Tip	AC Ulaz (2x)	Napajanje V-DC	Inverter		Punjač akumulatora		Broj izlaza	mm	kg
				Snaga V-A	V-AC izlaz	napon punjenja	Struja punjenja baterije A			
14.268.10	12/ 3000/ 120	187/265	9,5 - 17	3000	120	14,4	120±4	1+1*	362 x 258 x 218	19
14.268.11	24/ 3000/ 70	187/265	19 - 33	3000	70	28,8	70±4	1+1*	362 x 258 x 218	19
14.268.13	24/ 5000/ 120	187/265	19 - 33	5000	120	28,8	120±4	1+1*	444 x 328 x 240	30
14.268.14	24/ 8000/ 200	187/265	19 - 33	8000	200	28,8	200±4	1+1*	470 x 350 x 280	41
14.268.20 New	12/ 5000/ 120	180/270	9,5 - 17	5000	230	14,4	220	1+1*	470 x 350 x 280	34

* Drugi izlaz 4 A-h namijenjen održavanju akumulatora za upućivanje
14.100.06/08 Battery monitor BMV-700/712

14.270.XXRJ45 kabeli od 2 do 20 m za kompletiranje 14.270.39.

14.270.32 Digital Multicontrol. Kontrolna ploča kako invertera tako i punjača akumulatora, sa mogućnošću upravljanja strujom na ulazu kada se prelazi sa obale na generator. Može opsluživati uređaje paralelno ili trofazno.

14.270.39 Međuspj VE-Bus --> USB za spajanje na kompjuter

14.100.37 VE.Can NMEA 2000 konektor

14.270.29 VE.Direct Bluetooth Smart dongle



SCANSTRUT

NEWEST



▲ 14.195.91



▲ 14.195.92

Dvostruki USB-A + USB-C SCANSTRUT pločica

Dvostruka USB utičnica (A+C) Tiny nudi elegantna i visokoučinkovita rješenja za punjenje, posebno dizajnirana za morske interijere. S elegantnim opcijama obruba u mat crnoj ili visokokvalitetnoj sjajnoj inox 316, ove utičnice se savršeno uklapaju u luksuzna morska okruženja. Vrlo jednostavne za instaliranje.

Tiny spaja funkcionalnost i stil, čineći je idealnim izborom za modernizaciju interijera vaše brodice. Poboljšajte prostor svoje brodice ovim praktičnim i sofisticiranim rješenjem za svakodnevno punjenje vaših uređaja.

Kat.broj	Boja		V	Izlaz
	prednje ploče	Utičnica		
14.195.91	Crna	Crna	12/24	5 V / 9V / 12V = 3A Max
14.195.92	kromirana	Crna	12/24	5 V / 9V / 12V = 3A Max



SCANSTRUT

NEWEST



▲ 14.515.21

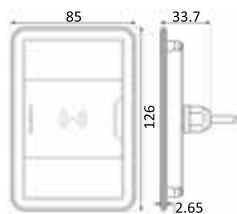

▲ 14.515.21

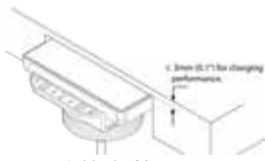

▲ 14.515.20

Vodootporni bežični punjač ROKK - 3 Coil 15W

IPX6

ROKK bežični punjač 15W (12/24V) omogućuje punjenje mobilnih telefona ili tableta jednostavnim postavljanjem na uređaj.

Dizajniran za nautičku upotrebu, potpuno je vodootporan IPX6 (Qi certificiran), površina je vrlo otporna na klizanje i UV zrake

Bežični punjač s 3 - coil tehnologijom koja osigurava područje punjenja više od 80% veće u usporedbi s prethodnim verzijama.

Ova implementacija rješava problem telefona s kamerama koje imaju izlaznu snagu od 15W.

Kat.broj	Verzija	Opis	Izlazna snaga W
14.515.20	Skriveno	Skriven, instaliran ispod površine. Vidi se samo protuklizni prsten koji označava položaj.	15
14.515.21	Površina	Instalacija na ravnoj površini	15

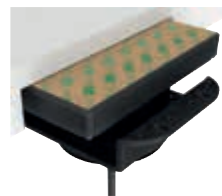

▲ 14.515.20

SCANSTRUT

NEWEST

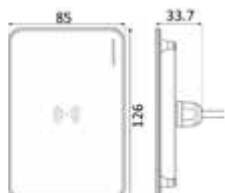

Vodootporni bežični punjač ROKK SUB s integriranim nevidljivim punjenjem - 3 coil 15 W

IPX6

Instalira se unutra ili vani ispod bilo kojeg materijala koji nije od metala (stakloplastika, koža, PVC, platno, drvo, katbonska vlakna, itd).

SUB je dizajniran da se može prekriti materijalom kao što su koža, tkanina ili pokrovac od pjene za personaliziranu instalaciju.

Vodootporno IPX6.

Tehnologija punjenja wireless Qi (Apple, Samsung, Huawei, itd).

SUB punjač s 3 - coil tehnologijom koja osigurava područje punjenja više od 80% veće u odnosu na prethodne verzije.

Ova implementacija rješava problem telefona s kamerama koje imaju izlaznu snagu od 15W.

Kat.broj	Ulaz V	Izlazna snaga W	←→ mm
14.515.25	12/24	15	126x85



Vodootporni bežični punjač ROKK Cove LED - 3 coil 15 W

IPX6

Drži sigurnim i puni tvoj mobitel i istovremeno je u wireless modu. Dizajn sa smanjenom dubinom instalacije savršen je za integriranje u konzole, pregrade, sjedala, namještaj, itd. Dovoljno je prijeći preko telefona u džepu i odmah uključiti punjenje u wireless modu. Sa tepihčićem koji onemogućava telefonu klizanje garantirajući na taj način sigurno držanje telefona.

- IPX6 Vodonepropusnost;
- brzo punjenje od 15 W;
- kompatibilan s ulazom 12/24V;
- projektiran za prilagodbu bilo kojem tipu barke;
- trenutno punjenje, nije potrebno nikakvo spajanje.

Punjač Cove je s 3 coil tehnologijom koja osigurava više od 80% veće područje punjenja u usporedbi s prethodnim verzijama. Ova implementacija rješava problem telefona s kamerama koje imaju izlaznu snagu od 15 W.

Kat.broj	Ulaz V	Izlazna snaga W	mm
14.515.28	12/24	15	218,4x124,4x117,9 (ugradbene)

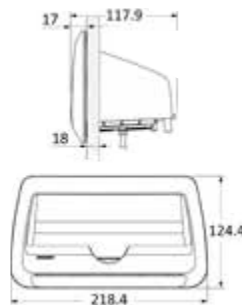

SCANSTRUT

NEWEST



Ugradbeni vodootporni bežični punjač ROKK NEST - 3 coil 15 W

IPX6

Punjači wireless za pregradu, ugradbeni, savršeni za integriranje u konzole, sjedala, komandne ploče, itd. Mobilni telefon jednostavno se stavlja u protuklizni pretinac. Ne zahtijeva nikakav kabel za povezivanje. Napajanje 12/24 V. Kompatibilan sa svim mobilnim telefonima s nemetalnim kućištem i minimalnom debljinom od 3 mm. Tehnologija punjenja wireless Qi (Apple, Samsung, Huawei, itd). Vodonepropusan IPX6. Sa sistemom ispusta za vodu u slučaju da ista udje u otvor, koji se može koristiti i kao nosač stvari. Punjač NEST je s tehnologijom 3 coil koja osigurava područje punjenja više od 80% veće u usporedbi s prethodnim verzijama. Ova implementacija rješava problem telefona s kamerama koje imaju izlaznu snagu od 15 W.

Kat.broj	Ulaz V	Izlazna snaga W	mm
14.515.26	12/24	15	142x106x157 (ugradbene)

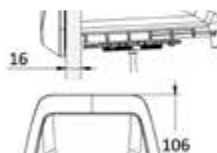

SCANSTRUT

NEWEST



SCANSTRUT



Ugradbeni magnetski nosač s bežičnim punjenjem Aura - 10 W

IPX6

Ugradbeni bežični punjač, dizajniran da izdrži najteže vremenske uvijete. Ovaj uređaj bežično puni telefon i drži ga čvrsto na mjestu. Vaš pametni telefon će se magnetski zaključati bez napora u optimalnom položaju za punjenje. Omogućava punjenje telefona na otvorenom, bez potrebe za kablovima.

- IPX6 Vodonepropusnost;
- punjenje brzo od 10 W;
- kompatibilan s ulazom 12/24V;
- projektiran za prilagodbu bilo kojem tipu barke;
- trenutno punjenje, nije potrebno nikakvo spajanje.

Kat.broj	Ulaz V	Izlazna snaga W	mm
14.515.19	12/24	10	124x110x54 (dubina)

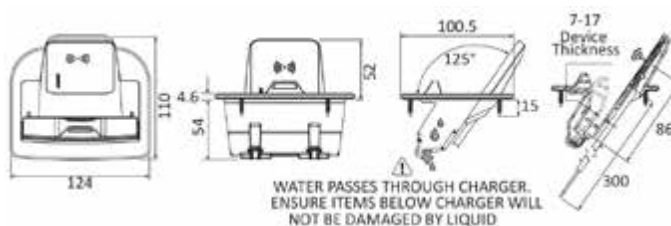

SCANSTRUT

NEWEST



Magnetski nosač s bežičnim punjačem Ultra - 15W

IPX6

Prvi nautički bežični punjač certificiran Qi2: IPX6 s magnetskim prstenom kompatibilnim s iPhone-om. Dostupno kao verzija za montažu gore ili kao ugradbeni model za stražnju kameru. Izrađen od kaljenog stakla i potpuno nevidljiv kada se telefon puni, stvarajući dojam da telefon pluta na površini za montažu.

Kat.broj	Ulaz V	Izlazna snaga W
14.515.30	12/24	15

SCANSTRUT



Uvodnik vodoravni SCANSTRUT

Izrađeni od plastike ojačane staklenim vlaknima; vodonepropusni IPX7; isporučuju se s brtvom s predviđenim mjestima za rupe koje treba izbušiti; u blister pakovanju.

Nije potreban brtvilo ili silikon, čini instalaciju brzom i čistom. Verzija s dvostrukim kablom idealna je za instalaciju solarnih panela.

Kat.broj	Model	Boja	Materijal	Ø kabla mm	mm	AxBxH mm	Izlazi
14.171.42	DS-H6	Siva	Plastika	2-6	28,5x46x20	1	
14.171.62	DS-H10	Siva	Plastika	6-10	44x78x27	1	
14.176.01	DS-HD6-BLK	Crna	Plastika	2-5/6	54x63x22	2	
14.176.03 New	DS-HD6	Siva	Plastika	2-5/6	54x63x22	2	
14.176.02	DS-HD10-BLK	Crna	Plastika	6-10	66,5x75,1x28,25	2	
14.176.04 New	DS-HD10	Siva	Plastika	6-10	66,5x75,1x28,25	2	
14.176.10 New	DS-H-MULTI	Crna	Plastika	do 15	114,8x97,6x35,8	Višekabel	

Mini razvodnik s čepom za 14.374.02

IP68

Kat.broj	Polovi	Max A	Presjek kabala mm ²	Ø kabala mm	↔ vanjske mm
14.374.03	2	10	1	5-7,5	Ø 59 X 39



Utičnica/utikač 2/3/4 pola, priključak pritiskom

IP68

Priključak utičnica/utikač IP68.
Montaža kabala na pritisak/klik, ne iziskuje alate.

Kat.broj	Polovi	Max A	Presjek kabala mm ²	Ø kabala mm	↔ vanjske mm
14.371.05	2/3/4	17,5	0,5 - 1,5	7 - 13,5	Ø 23 x 70



Utičnica/Utikač za panel ili zid 2/3/4 pola, priključak pritiskom

IP68

Priključak utičnica/utikač IP68.
Montaža kabala na pritisak/klik, ne iziskuje alate.

Kat.broj	Polovi	Max A	Debljina panela mm	Presjek kabala mm ²	Ø kabala mm	↔ vanjske mm
14.372.05	2/3/4	17,5	1-7	0,5 - 1,5	7 - 13,5	Ø 23 X 40



Utičnica za upaljač za cigarete i/ili USB

Od plastike sa zaštitnom kapicom radi vodonepropusnosti. Ulaz 12/24 V. Izlaz USB 5V.

Crna	Opis	A
14.516.14	Utičnica za upljač + USB-A + USB-C + maska za montažu na površinu	2,4 + 2,4*

* 3+3 A ukoliko se koristi pojedinačno

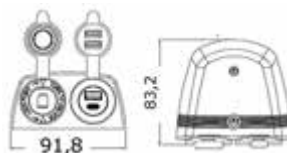



Bakreni kabel za akumulatore obložen izolacijom od sintetičke smole



U skladu sa normama CE za kaljužu.

Crna	Crvena	Presjek mm	Maksimalna kontinuirana struja A	Ø vanjski mm	Debljina ovojnice mm	Kolut m
14.381.16 New	14.382.16 New	16	75	8,7	1,7	24
14.381.25	14.382.25	25	100	10,30	1,8	24
14.381.35	14.382.35	35	125	12	1,8	24
14.381.50	14.382.50	50	160	14	2	24
14.381.70	14.382.70	70	250	16	2	24
14.381.90	14.382.90	95	300	21	2,4	24

Pokositreni bakreni kabel za baterije s izolacijom od sintetičke smole

TIN-PLATED COPPER



U skladu sa normama CE za kaljužu.

Crna	Crvena	Presjek mm	Maksimalna kontinuirana struja A	Ø vanjski mm	Debljina ovojnice mm	Kolut m
14.388.25	14.389.25	25	100	10,30	1,8	24
14.388.35	14.389.35	35	125	12	1,8	24
14.388.50	14.389.50	50	160	14	2	24

Terminali

Od pokositrenog bakra visoke vodljivosti.

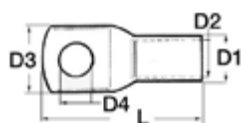

Kat.broj	Presjek kabela mm ²	D3 mm	L mm	D4 mm	D2 mm	D1 mm	ORDER BY BOX	Alat za pričvršćivanje krajnjih spojnice na električne kabele
14.035.11	10	13,5	30,5	8,3	4,7	6,5	100	14.035.30
14.035.17	16	13,5	31	8,3	5,6	7,5	100	14.035.30
14.035.52	50	18	49	13	9,5	13	20	14.035.30

Europump Next Generation

Europump Next Generation submersible bilge pump

Extremely compact in size, fitted with backflow check valve.



Pumpa kaljužna na uranjanje Europump Next Generation

Certificirane CE u skladu s direktivom ISO 8846/8849.

Superkompaktne, kompletne sa **nepovratnim ventilom** Back low radi sprječavanja povrata vode. Priključak za cijev okretljiv za 360° i može se skinuti.

Kat.broj	V	Model	Maksimalni protok l/min	Potrošnja A	Doseg m	Priključak za cijev Ø mm	Prikručak za cijev pod 90° Ø 29 mm OPCIONALNO
16.128.01	12	600	38	2,5	2,5	19/29	16.128.00
16.128.05	12	1100	70	4,0	4	25/29	16.128.00
16.128.06	24	1100	70	2,5	4	25/29	16.128.00
16.128.07 New	12	1500	96	4,5	5	29	16.128.00
16.128.08 New	24	1500	96	2,5	5	29	16.128.00
16.128.09 New	12	2000	128	7,5	5,5	29	16.128.00
16.128.10 New	24	2000	128	4	5,5	29	16.128.00

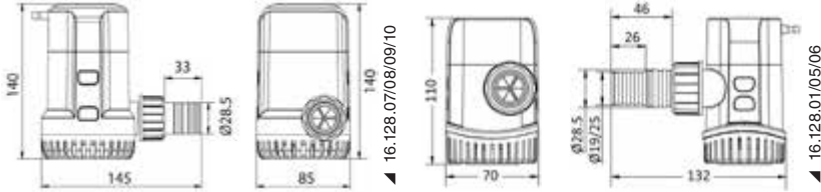

OSCULATI



Pumpa kaljužna automatska na uranjanje Europump Next Generation

Certificirane CE u skladu s direktivom ISO 8846/8849..

Kompaktne, s automatskim senzorom Electronic timer sensing za testiranje prisutnosti vode svakih 2,5 minute za 0,5 sekunde.

Priključak za cijev okretljiv za 360° i može se skinuti.

Kompletne s **nepovratnim ventilom** Back flow radi sprječavanja povrata vode.

Kat.broj	V	Model	Maksimalni protok l/min	Potrošnja A	Doseg m	Priključak za cijev Ø mm	Prikručak za cijev pod 90° Ø 29 mm OPCIONALNO
16.129.01	12	600	38	2,5	2,5	19/29	16.128.00
16.129.03	12	750	51	3,5	3,0	19/29	16.128.00
16.129.04	24	750	51	2,0	2,0	19/29	16.128.00
16.129.05	12	1100	70	4,0	4,0	25/29	16.128.00
16.129.06	24	1100	70	2,5	2,5	25/29	16.128.00
16.129.07 New	12	1500	96	4,5	5	29	16.128.00
16.129.08 New	24	1500	96	2,5	5	29	16.128.00
16.129.09 New	12	2000	128	7,5	5,5	29	16.128.00
16.129.10 New	24	2000	128	4	5,5	29	16.128.00

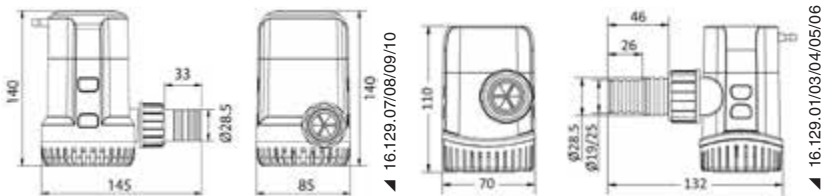

OSCULATI



Kaljužna pumpa na uranjanje Maxi

U skladu s CE/ISO 8846-8849 i RoHS normama.

Tiše, s osovinom od nehrđajućeg čelika i ventilom koji sprječava povrat vode i blokiranje zbog zračnih džepova

Izvlačivi filter za jednostavno čišćenje.

Novi sistem brzog spajanja omogućava izvlačenje motora bez demontaže baze i hidrauličnih spojeva.

Mogu se automatizirati s bilo kojim automatskim prekidačem kapaciteta najmanje 20A.

Kat.broj	Model	V	Maksimalni protok l/m	Potrošnja A	Maksimalni doseg m	Ø baza mm	Visina mm	Prikručak za cijev B Ø mm
16.122.37 New	3700	12	233	14	6	120	187	52
16.122.38 New	3700/24	24	233	7	6	120	187	52
16.122.45 New	4700/12new	12	296	16	6,5	120	187	52
16.122.46	4700/24new	24	296	8	6,5	120	187	52

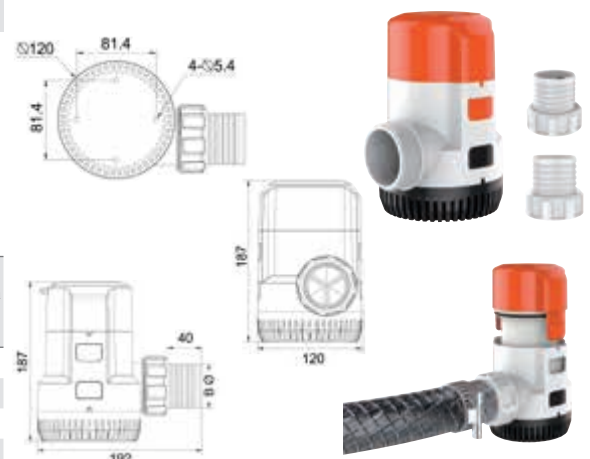



Cirkulacijske pumpe za klimatizacijske sisteme

Za upotrebu kod AC sistema iznad 12.000 BTU-a.
Više od 10.000 sati neprekidnog rada uz visoku tišinu.
Može raditi na suho s normalnim radnim opterećenjima.
Može zamijeniti bilo koji brand morskih pumpi za klimatizacijske sisteme.

Kat.broj	V	Frekvencija Hz	BTU-h	Kapacitet l/min	Doseg m	Watt	Ulaz	Izlaz
16.531.01	220	60	12.000	18.5	2.7	55	3/8" - 3/4"	3/4"
16.531.02	220	60	24.000	31	4.3	105	1/4"	1/2"

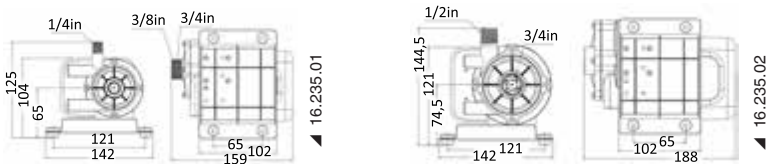
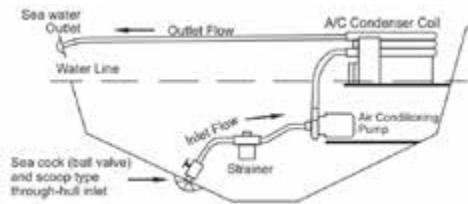

Električna pumpa ATTWOOD Tsunami MK2 za odzračivanje i recirkulaciju vode



Za upotrebu u spremnicima za ulov i mamce; montira se izravno na krmeno zrcalo ili udaljeno pomoću cijevi.
Verzija s **dva izlaza** za istovremenu ventilaciju 2 spremnika ili jednog spremnika koristeći drugi priključak za pranje palube.
Ulošci kompatibilni s prethodnim verzijama Attwood pumpi za odzračivanje; jednostavna i brza montaža bez upotrebe brtvila.
Certifikati ISO 8846 i IP68

Kat.broj	Model	Verzija	V	Kapacitet l/min	Potrošnja A	Priključak za cijev	Usis mora OPCIONALNO	OPCIONALNI filter	OPCIONALNI raspršivač	Priključak za cijev OPCIONALNO
16.411.01	564X / T500	za montažu u liniji	12	38	1,6	3/4"	16.388.61	16.388.50	16.412.53	16.491.91 * / 16.491.92*
16.411.02	564X / T500	unutarnje montiranje	12	38	1,6	3/4"	16.388.61	16.388.50	16.412.53	16.491.91 * / 16.491.92*
16.411.03	564X / T500	kroz pregradu na 90°	12	38	1,6	3/4"	16.388.61	16.388.50	16.412.53	16.491.91 * / 16.491.92*
16.411.04	565X / T800	za montažu u liniji	12	50	2,9	3/4"	16.388.61	16.388.50	16.412.53	16.491.91 * / 16.491.92*

* Naručite nosač creva u pakiranjima od 12 komada.

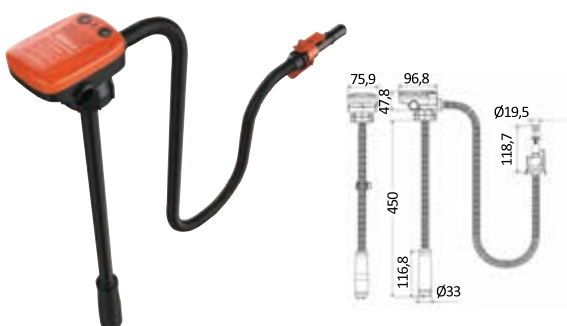
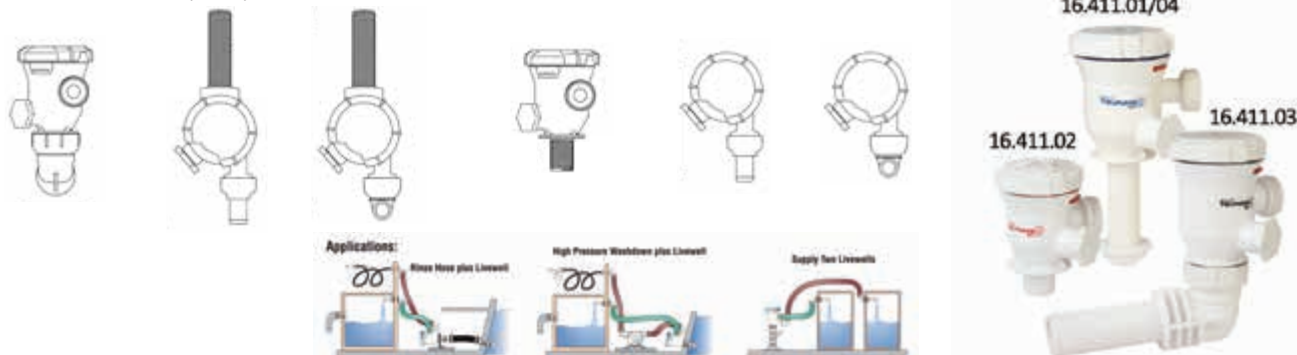

Električna pumpa na baterije za prijenos tekućina

Za prebacivanje benzina, dizela, kerozina, vode i laganih ulja.
Samostalan rad s punjivom litij baterijom preko USB-a s kabelom uključenim u pakovanju. Motor otporan na eksplozije i sa zaštitom od preopterećenja.
Senzor za automatsko isključivanje kada je spremnik pun. Različite veličine priključaka za zavidati na spremnik.
Kontrolni LED za prikaz stanja baterije.

Kat.broj	Kapacitet l/min	Max doseg m	Baterija	Trajanje baterije
16.235.00	12	2,5 / 1 (lagana ulja)	Litij 3,7V	2h

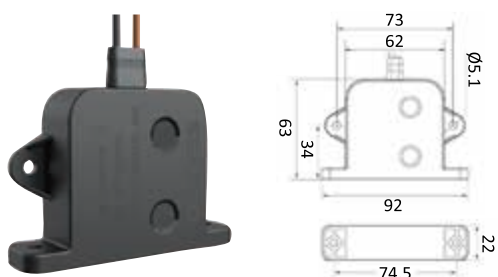

Elektronički automatski prekidač za kaljužne pumpe

Univerzalan za sve potopne pumpe s maksimalnom potrošnjom od 20 A, 12/24 V.
Aktivira se na nivou od 41 mm i isključuje se na 9,5 mm.
Sistem odgode od 3 sekunde spriječava lažna pokretanja.
Može se instalirati i horizontalno i vertikalno.

Kat.broj	Nivo ON/OFF mm	V	Max A	←→ mm
16.610.01	41/9,5	12/24	20 (12V)/10 (24V)	92x22x63h

Samousisne pumpe MARCO za AC sisteme

SELF-PRIMING

CONSTANT FLOW

IP67

Za sisteme koji zahtijevaju kontinuiranu cirkulaciju vode.

Osiguravaju stabilan i dugotrajn rad automatskim vraćanjem protoka i tako izbjegavaju problem pražnjenja sistema uzrokovan ljućanjem plovila zbog valova i nagiba trupa.

Tijelo od niklovanog mesinga, osovina od nehrđajućeg čelika i zupčanici od PEEK, idealni za okruženja sa slatkom i slanom vodom, osiguravaju visoku otpornost na habanje čak i u teškim radnim uvjetima.

Kat.broj	Naziv	V	Potrošnja A	Kapacitet l/min	Doseg m	Pritisak bara	Watt	Ulaz	Izlaz	\longleftrightarrow mm
16.534.12	UP12-LP	12	14	26	3	3	360	1/2"	1/2"	233x197x113
16.534.24	UP12-LP	24	7	26	3	3	360	1/2"	1/2"	233x197x113
16.534.30	UP14-AC	230-50Hz	1,7	22	3	4	550	3/4"	3/4"	351x225x195

MARCO

NEWEST



Utičnica za vodu s obale i regulator pritiska

Ograničava i izjednačava pritisak vode s obale na 3,1 bar kako ne bi oštetio pumpe za vodu i cijevi. Kit se sastoji od utičnice za vodu + brzog priključka za ulaz vode + stražnjeg priključka za cijev.

Kat.broj	Verzija	Ulaz	Izlaz	\longleftrightarrow mm
16.441.22	Ugradbene	3/4"	1/2"	117 x 117



Sistemi brzih vodonepropusnih spojeva za instalacije vodenih sistema Speedfit - John Guest

Serija John Guest Speedfit brzih spojeva koristi tehnologiju dobivenu kombiniranom akcijom stezaljke i brtve.

Stezaljka s nehrđajućim zubima koja hvata cijev i O-prsten tako osiguravaju hermetičko brtvljenje.

Opis proizvoda	Ø mm 15	Ø mm 22
Spojnicica žensko/žensko	17.114.01	17.116.01
Koljeno 90° žensko/žensko	17.114.02	17.116.02
T-spoj 90° žensko	17.114.03	17.116.03
Spoj žensko/žensko mesing od 1/2"	17.114.04	-
Spoj žensko/žensko mesing od 3/8"	17.114.26	-
Spoj žensko/žensko mesing od 3/4"	-	17.116.04
Spoj žensko/muško mesing od 3/8"	17.114.05	-
Spoj žensko/muško mesing od 1/2"	17.114.06	-
Spoj žensko/muško mesing od 3/4"	-	17.116.06
Spoj "T" mesing od 1/2" za spajanje ekspanzionih posuda, bojlera itd.	17.114.07	17.116.17
Spoj "T" mesing od 3/4" za spajanje ekspanzionih posuda, bojlera itd.	-	17.116.18
Koljeno od mesinga žensko/žensko od 1/2"	17.114.24	-
Koljeno od mesinga žensko/žensko od 3/4"	-	17.116.24
Koljeno od mesinga muško/žensko od 1/2"	17.114.25	-
Koljeno od mesinga muško/žensko od 3/4"	-	17.116.25
Redukcija muško/žensko mm 22x15	-	17.116.29
"T" reducirni mm 22x15x22	-	17.116.31
Kolektor M.F. dvostruki mm 22x15x 15x22	-	17.116.33
Kolektor M.F. trostruki mm 22x15x15x15x22	-	17.116.35
"T" reducirni mm 22x22x15	-	17.116.37
Kutni držač cijevi, NEOPHODAN za dobro brtvljenje (diam.15mm od tehnopolimera, diam.22mm od inoxa)	17.114.11	17.116.40
O-ring rezervni silikonski	17.114.17	17.116.43
Kutni držač Ø mm 150 sa vijcima za fiksiranje	17.114.19	-
Ventil shutt-off	17.115.20	-

John Guest



Filter za pročišćavanje vode od niklovanog mesinga za hlađenje motora

Instalira se na usis motora.

Od niklovanog mesinga s unutarnjim mrežastim elementom za filtriranje od nehrđajućeg čelika i prozirnim poklopcem na navoj od polikarbonata.

Uključen je osmerokutni ključ tipa "winch" za jednostavno otvaranje.

Kat.broj	Ø Otvora G mm	\longleftrightarrow mm		
		L	H	H1
17.641.00	3/4"	190	144	96
17.641.01	1"	190	144	96
17.641.02	1"1/4	218	194	143
17.641.03	1"1/2	218	194	143

17.641.06 Zamjenski poklopac od polikarbonata + brtva za filtere 17.641.00/01

17.641.07 Zamjenski poklopac od polikarbonata + brtva za filtere 17.641.02/03

17.641.08 Nehrdajući zamjenski uložak za filtere 17.641.00/01

17.641.09 Nehrdajući zamjenski uložak za filtere 17.641.02/03

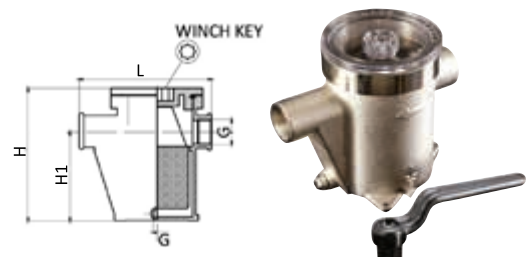

Priključci, ispusti u more i ventili od bronce

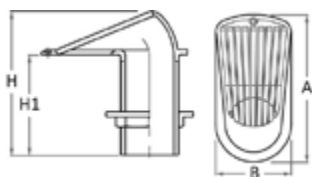

Usis mora od bronce GUIDI serije 2000

BRONZE / BRONZO

Kat.broj	Navoj	H mm	H1 mm	A mm	B mm
17.550.07	2" 1/2	189	130	200	100
17.550.08	3"	285	200	293	145

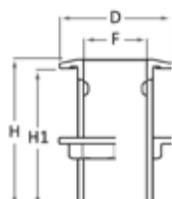

Ispust u more od bronce GUIDI

BRONZE / BRONZO

Kat.broj	Navoj	H mm	H1 mm	D mm	F mm
17.551.08	2" 1/2	128	120	108	63
17.551.09	3"	158	150	122	76

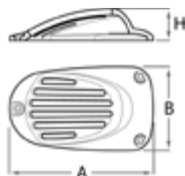

Slušalica - ispust od bronce GUIDI serije "manta"

BRONZE / BRONZO

Kat.broj	Navoj	A mm	B mm	H mm
17.552.07	2" 1/2	220	122	46
17.552.08	3"	255	140	53

17.551.xx Ispust za more za upotrebiti

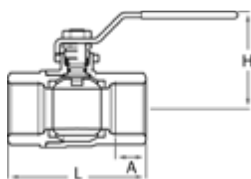

Kuglični ventil F-F GUIDI, od bronce, potpuni prolaz s ručicom

BRONZE / BRONZO

Kat.broj	Navoj	A mm	L mm	H mm	Kapacitet 1 bar (lt/h)
17.557.08	2" 1/2	30,2	157	105	500000
17.557.09	3"	33,3	177	178	800000

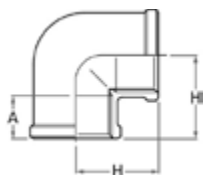

Koljeno - priključak 90° F-F od bronce GUIDI

BRONZE / BRONZO

Kat.broj	Navoj	A mm	H mm
17.560.09	2" 1/2	27	70
17.560.10	3"	28	78

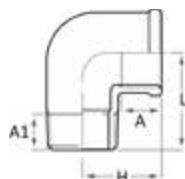

Koljeno - priključak 90° M-F od bronce GUIDI

BRONZE / BRONZO

Kat.broj	Navoj	A1 mm	A mm	H mm	L mm
17.561.09	2" 1/2	26.7	27	70	83
17.561.10	3"	29.8	28	78	94

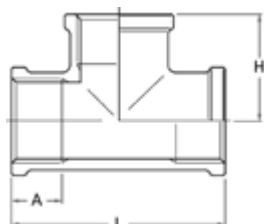

"T" priključak F-F-F od bronce GUIDI

BRONZE / BRONZO

Kat.broj	Navoj	A mm	H mm	L mm
17.562.08	2" 1/2	27	70	140
17.562.09	3"	28	78	156

Redukcija M-F od bronce GUIDI

BRONZE / BRONZO

Kat.broj	Navoj	A mm	H mm	SW mm
17.563.14	2"1/2 x 3"	28.5	41.5	93

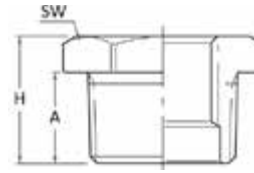

Nipel dvostruki mali M-M od bronce GUIDI

BRONZE / BRONZO

Kat.broj	Navoj	A1 mm	A mm	H mm	SW mm
17.564.09	2" x 1"1/2	21.5	25.5	58	65
17.564.10	2"1/2 x 2"	25.5	26	63.5	80
17.564.11	3" x 2"1/2	26	28.5	67.5	93



Dvostruki M-M nipel od bronce GUIDI

BRONZE / BRONZO

Kat.broj	Navoj	A mm	H mm	SW mm
17.565.01	1/4"	11	27	16
17.565.02	3/8"	11.5	29	19
17.565.03	1/2"	15	36.5	22
17.565.04	3/4"	16.5	40	28
17.565.05	1"	19	45.5	35
17.565.06	1"1/4	21.5	52	46
17.565.07	1"1/2	21.5	53	52
17.565.08	2"	25.5	62	65
17.565.09	2"1/2	26	64	80
17.565.10	3"	28.5	70	93



Priključak za cijev muški od bronce GUIDI

BRONZE / BRONZO

Kat.broj	Navoj	Priključak za cijev Ø mm
17.568.30	2"1/2	60
17.568.31	3"	80

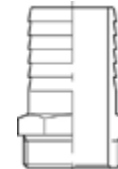

Rezervne košare od nehrđajućeg čelika 316 za GUIDI filter serije Mediteran

Kat.broj	Ø Otvora G	D mm	H mm	H1 mm	x Filtar
17.645.00	3/8" - 1/2"	57	117	82	17.654.00 / 17.654.01
17.645.01	3/4" - 1"	87	121	77	17.654.02 / 17.654.03
17.645.02	1"1/4	98	148	95	17.654.04
17.645.03	1"1/2	105	161	100	17.654.05
17.645.04	2"	124	179	108	17.654.06
17.645.05	2"1/2	124	246	175	17.654.07
17.645.06	3"	165	256	151	17.654.08

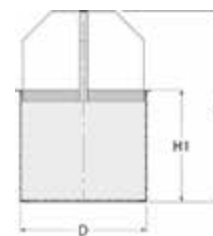

Rezervne košare od nehrđajućeg čelika 316 za GUIDI Ionio seriju filtera.

Kat.broj	Ø Otvora G	D mm	D1 mm	H mm	x Filtar
17.646.00	3/4" - 1"	74	36	100	17.648.01 / 17.648.02
17.646.01	1"1/4	87	40	123	17.648.03
17.646.02	1"1/2	98	54	131	17.648.04
17.646.03	2"	124	64	160	17.648.05

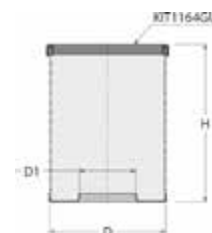



Povećajte svoj pogled prema van smanjujući volumen prozora.

Novi ultra-niski palubni prozor koji kombinira praktičnost, estetiku i jednostavnost instalacije.

Okvir je čvrst i lagan, prozor se nalazi 10 mm iznad palube, pretvarajući ga u ravnu površinu.

Dimenzije otvora usklađene su s dimenzijama serija Low Profile, Medium Profile i Ocean; ovo omogućuje jednostavan retrofitting bez potrebe za izmjenama i dodatnim sistemima odvoda vode na palubi.

Doljni okvir ima srebrnu anodiziranu završnu obradu koja osigurava otpornost na koroziju u najtežim morskim uvjetima.



Kat.broj	Veličina	Izbočenost (visina) ugradbene prirubnice mm	←→ vanjske mm				←→ dimenzije otvora (variju korištenjem kontreflande) mm			kg	Debljina akrila mm
			x	Y	Z	R	X1	Y1	R1		
19.210.10	10	25	321	321	10	72,5	260	260	42,5	2,2	12
19.210.20	20	25	263	408	10	72,5	202	347	42,5	2,3	12
19.210.44	44	25	503	503	10	72,5	442	442	42,5	4,8	12
19.210.60	60	25	568	568	10	72,5	507	507	42,5	6,4	12
19.210.70	70	25	688	688	10	72,5	627	627	42,5	9,5	12



▲ Ultra Low Profile



▲ Low Profile

Zaštite za Lewmar Flush palubne prozore

Izrađene od ATLAS tkanine 310 g/m², vodootporne, prozračne i UV otporne.

Plava	Siva	Veličina	Oblik palubnog prozora	Vanjske mm	
				X	Y
19.348.01	19.349.01	10	Kvadratni	330	330
19.348.02	19.349.02	20	Pravokutni	417	272
19.348.05	19.349.05	44	Kvadratni	512	512
19.348.07	19.349.07	60	Kvadratni	577	577
19.348.08	19.349.08	70	Kvadratni	697	697

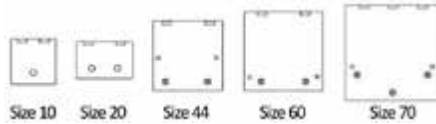

OCEANSOUTH



19.348.01/08



19.349.01/08

Zaštite za Lewmar niskoprofilne palubne prozore

Izrađene od ATLAS tkanine 310g/m², vodootporne, prozračne i UV otporne.

Plava	Siva	Veličina	Oblik palubnog prozora	Vanjske mm		Ø mm
				X	Y	
19.346.02	19.347.02	3	Pravokutni	301	246	-
19.346.03	19.347.03	10	Kvadratni	330	330	-
19.346.04	19.347.04	20	Pravokutni	417	272	-
19.346.05	19.347.05	30	Pravokutni	527	397	-
19.346.06	19.347.06	40	Kvadratni	491	491	-
19.346.07	19.347.07	41	Pravokutni	491	246	-
19.346.08	19.347.08	44	Kvadratni	512	512	-
19.346.10	19.347.10	54	Pravokutni	577	462	-
19.346.11	19.347.11	60	Kvadratni	577	577	-
19.346.12	19.347.12	70	Kvadratni	698	698	-
19.346.15	-	18	okrugli	-	-	490
19.346.16	-	22	okrugli	-	-	588



OCEANSOUTH



19.346.02/11



19.347.02/11

BOMAR vodootporni poklopac za inspekciju

CE Izrađen od lijevanog aluminija Almag-35 s vijcima, prstenom i T-ručkom od nehrđajućeg čelika
Vodootporan i testiran za izdržljivost do 10m dubine.
Montaža u ravni s palubom. Pogodno za komercijalnu upotrebu.
CE certifikat

Kat.broj	Oznaka Bomar	Otvor mm	Izrez mm	Vanjske mjere mm	Izbočenost mm
20.296.00	C41524	380x610	450x680	552x774	127

BOMAR

NEWEST





Quick Lock - Deck Filler - User Manual



To open the flush handle push in the indicated area, then you can easily lift it up.



1. Install the flange paying attention to the position of the internal protrusions.



2. For an ideal locking, insert the cap with the orientation above, then rotate clockwise.



3. The cap will stop in the position above and the handle can be closed.

OSCOLATI

NEWEST



20.366.01



20.366.02



20.366.02



20.366.09

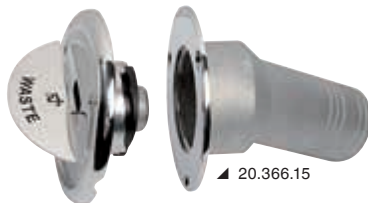

20.366.15



20.366.13/16



20.366.09



20.366.98



20.366.15



20.366.15



20.366.13/16

Čepovi za uljev Quick Lock

AISI 316

REGISTERED DESIGN / DISEGNO DEPOSITATO

Tehničke karakteristike: zatvaranje pritiskom sa okretanjem od 45°; izbočenost samo 7,7 mm; nevidljivi vijci; inox sajla sa oprugom; verzije fuel i diesel sa priključkom na kabel za masu; izrađen od sjajnog inoxa AISI 316; simboli u skladu sa DIN normama

Kat.broj	Tip	Verzija	Vrat Ø mm	Vanjski Ø mm	Visina vrata u mm	Sa ključem
20.366.01	FUEL	ravna	50	94	81,9	20.366.21
20.366.02	WATER	ravna	38	94	82,5	20.366.22
20.366.03	DIESEL	ravna	50	94	81,9	20.366.23
20.366.04	FUEL	ravna	38	94	82,5	20.366.24
20.366.05	WASTE	ravna	38	94	82,5	-
20.366.06 New	DIESEL	ravna	38	94	82,5	-
20.366.09*	WASTE	ravna	38	94	82,5	-
20.366.11	FUEL	30°	50	94	96	20.366.31
20.366.12	WATER	30°	38	94	92	20.366.32
20.366.13	DIESEL	30°	50	94	96	20.366.33
20.366.14	FUEL	30°	38	94	92	20.366.34
20.366.15	WASTE	30°	38	94	92	-
20.366.16 New	DIESEL	30°	38	94	92	-



* U skladu sa ISO 8099, dugi vrat, s navojem (bez lanučića)

20.366.98 Rezervni ključ

Kolut za spašavanje Capri s MED odobrenjem

Izgrađen s posebnim udubljenjem, ovaj kolut za spašavanje omogućava namatanje 30 metara konopa Ø 8 mm oko svog opsega, čuvajući sigurnosnu opremu savršeno urednu i odmah spremnu za upotrebu.

Kat.broj	Ø cm
22.407.06	42x65,2



22.408.06 Konop se prodaje posebno OPCIONALNO.



Uklonjivi nosači za tender New Gen. VersaChock

MADE IN USA

UNIVERSAL

Nova generacija uklonjivih nosača VersaChock predstavlja savršeno rješenje za spremanje tendera, vodenih skutera na krmi, fly bridge-u ili na palubi.

Sastoji se od 4 ploče od sjajnog nehrđajućeg čelika 316, za montažu na brod, niskog profila i zaobljenih kutova.

HDPE nosači s velikom gumiranom površinom pričvršćuju se na ploče pomoću navojnog vijaka s "okom".

Nosači, lagani i kompaktni, mogu se lako ukloniti i spremiti kada se ne koriste.

Kat.broj	Verzija	Nosivost kg	Maksimalno horizontalno opterećenje kg	Napomena	↔ nosača LxPxH mm
22.504.04	Universal Tender Chocks	900	725	Viji za pričvršćivanje inox ploča nisu uključene; preporučujemo korištenje samonarezni vijaka A4-7982-06.3x"L" ili A2-7983-06.3x"L"	254x178x152

* Duljina vijaka "L" mora se definirati ovisno o debljini ploče koja se buši.

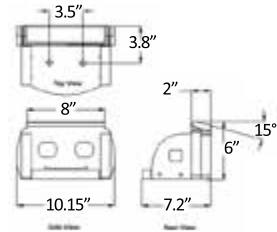

Ploče - nosači s VersaChock valjcima

MADE IN USA

SELF-ADJUSTING

Olakšavaju povlačenje i skladištenje tendera - gumenjaka i jet-skija na krmenim platformama.

Opremljene s valjcima od polietilena od 13 cm sami se reguliraju, s rasponom od 0-24°, prilagođavajući se obliku trupa; središnji kotač od 8 cm štiti kobilicu.

Ploče su lako uklonjive kada nisu u upotrebi.

Kat.broj	Verzija	↔ LxPxH mm
22.504.05	VCROLLER25 2 wheels	635x176x173
22.504.06	VCROLLER25 4 wheels	635x277x173



Multifunkcionalni instrument LCD s dizajnom i elektronikom kompatibilnima s Yamaha/Selva vanbrodskim motorima

Kat.broj 27.329.01

Multifunkcionalni digitalni instrument koji prikazuje nivo ulja, brojač okretaja, brzinomjer, temperaturu ulja i vode sve u jednom uređaju; kompatibilan je s NMEA 2000 mrežom i analognim signalom, podržava 4 različita ulaza analognog signala (Senzor brojača okretaja, Gorivo, Temperatura vode i Senzor tlaka ulja).

Dostupne su dvije opcije prikaza:

Opcija 1: Brzina, COG, Napon, Nivo goriva, Temperatura motora, Tlak ulja, Satovi motora

Opcija 2: RPM, Napon, Nivo goriva, Temperatura motora, Tlak ulja, Radni sati motora

Korisnik može postaviti sistem NMEA 2000 ili analogni signal (vidi upute za instalaciju).

Stupanj zaštite: IP67

Nivo goriva: 0 – 190 ohma, 240 – 33 ohma ili prilagođeno potrebi korisnika

Tlak ulja: 10 – 185 ohma ili prilagođeno potrebi korisnika

Temperatura vode: 301 – 23 ohma ili prilagođeno potrebi korisnika

Omjer brzine: 0,5 – 250,0

Funkcije alarma: Gorivo (10%), Temperatura vode (95 °C/203 °F), Tlak ulja (0,7 bar / 10 psi), prilagodljivo.

Dimenzije instalacije: 97,5 mm

Ekran Touch screen s pozadinskim osvjetljenjem (dobro čitljiv čak i na sunčevoj svjetlosti) s podesivim osvjetljenjem Napajanje 9/32 V. Rezolucija ekrana 432x432 piksela.

Dodatna oprema: kabel NMEA od 1 m 5 polni sa završnim standardnim utikačem, analogni kabel od 1 m 6 polni.

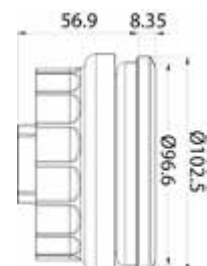



Senzori za instrumente

Senzor kuta otklona kormila. Kompatibilan sa 27.320.17 / 27.321.17 / 27.322.17 i VDO instrumentima.

Kat.broj	Otpor	V	Funkcija
27.330.01	190 Ω	12/24	usklađuje se s 1 instrumentom
27.330.02 New	190 Ω	12/24	usklađuje se s 2 instrumenta



27.330.10 Opcionalna spojna poluga.

OSCULATI



Plovcvi vertikalni s flandom S3 s navojem

WATER+FUEL

Za upotrebu kako za goriva tako i za vodu. Po upitu, za najmanje 20 komada, mogu se proizvesti u bilo kojoj dužini. Univerzalni 12/24 V. Od nehrđajućeg čelika AISI 316.

S3

Otpor 240÷33 Ω	Otpor 0÷190 Ω	Dužina cm
27.170.17*	-	17
27.170.20*	27.171.20**	20
27.170.22*	-	22
27.170.25*	27.171.25**	25
27.170.28*	27.171.28**	28
27.170.30*	27.171.30**	30
27.170.35*	27.171.35**	35
27.170.40*	27.171.40**	40
27.170.45*	27.171.45**	45
27.170.50*	27.171.50**	50
27.170.60*	New 27.171.60**	60

* Za instrumente: Teleflex, Aqua Meter, Vetus, S. Giorgio Sein (Veglia), Beede, Medallion, Datcom, 27.160.00, modeli Taiwan - Wena, Osculati.

** Za instrumente: Yazaki, mod. 3 žice, Faria Europa, VDO, Uflex, Guardian.

OSCULATI



S3 senzor nivoa s NMEA 2000 izlaznim signalom

NMEA 2000

Međunarodni priborica S3. Prikladni za sisteme 12 i 24V. Vanjska zaštita IP65. Izrađeni od nehrđajućeg čelika.

S3

Senzor pokazuje instrumentu tip upotrebe spremnika (ma primjer, crne / sive / bijele vode - gorivo) i, ukoliko se javi u trenutku narudžbe, čak i volumen koji će biti tako da instrument prikazuje volumen u litrama umjesto u postotku. Ukoliko je na brodu više spremnika za istu tekućinu, kod narudžbe je potrebno javiti broj spremnika (na primjer, spremnik 1 - 2 - 3). Svi senzori mogu biti reprogramirani (npr. crne / sive / bijele vode - gorivo) i može se dodati kapacitet rezervoara putem NMEA 2000 programera (vrsta našeg artikla 27.165.00).

Verzija				Dužina mm
Gorivo	Voda	Sive vode	Crne vode	
27.174.15	27.177.15	27.178.15	27.179.15	150
27.174.17	27.177.17	27.178.17	27.179.17	170
27.174.20	27.177.20	27.178.20	27.179.20	200
27.174.22	27.177.22	27.178.22	27.179.22	225
27.174.25	27.177.25	27.178.25	27.179.25	250
27.174.28	27.177.28	27.178.28	27.179.28	275
27.174.30	27.177.30	27.178.30	27.179.30	300
27.174.35	27.177.35	27.178.35	27.179.35	350
27.174.40	27.177.40	27.178.40	27.179.40	400
27.174.45	27.177.45	27.178.45	27.179.45	450
27.174.50	27.177.50	27.178.50	27.179.50	500
27.174.55	27.177.55	27.178.55	27.179.55	550
27.174.60	27.177.60	27.178.60	27.179.60	600

Kompaktna radio upravljana meteorološka stanica

Tehničke karakteristike:

- Radio upravljano vrijeme i datum;
- Mjesečeve faze, kalendar, alarm;
- Unutarnja/vanjska temperatura i unutarnja/vanjska vlaga s trendovima + memoriziranje minimalnih i maksimalnih vrijednosti;
- Barometrijski tlak izražen u hPa/mb/inHg;
- Vremenske prognoze s upozorenjem;
- Upozorenja na mraz;
- Podesivo pozadinsko osvjetljenje;
- Montaža na zid ili stolni nosač;
- Napajanje: 2 AA baterije (LR6), 2 AAA baterije (LR3), AC/DC adapter (uključen)



Kat.broj	mm
28.883.52	148x85x44,4

Profesionalna wireless metereološka stanica

- Tehničke karakteristike:
- Vrijeme i datum + kalendar;
 - Vremenska prognoza s 6 ikona;
 - Barometrijski tlak od 800 mb do 1100 hPa;
 - Unutarnja/vanjska temperatura s indikacijom trenda i memoriziranjem minimalne/maksimalne vrijednosti;
 - Unutarnja/vanjska vlaga s memorijom minimalne/maksimalne vlage;
 - Kišomjer od 0 do 999 mm s poviješću i memorijom;
 - Anemometar: 0-178 km (mph ili km) maksimalna brzina i povijest zadnjeg sata, 24h, tjedan, mjesec, godina + smjer vjetrova;
 - Automatsko ili podesivo pozadinsko osvjetljenje;
 - Spajanje na PC putem WiFi-a s aplikacijom "La Crosse View";
 - Napajanje: 1 baterija CR2032 uključena + AC/DC adapter uključen, 2 AAA baterije (LR3) + 4 AA baterije (LR6) + 2 baterije (LR14).



Kat.broj	←→ mm
28.918.04	208x148x30

Zvučnici FUSION Apollo

Ovi zvučnici su dizajnirani za optimalnu reprodukciju zvuka na bilo kojem nivou zvuka kako bi vas pratili u vašim vodenim sportovima čak i kod maksimalne brzine bez ikakvih problema. S premium CRGBW osvjetljenjem za kreiranje uzbudljivih atmosfera. Prodaju se u paru.

Kat.broj	Kat.broj Fusion	Boja rešetke UKLJUČENA	Dimenzije	Snaga W		Frekvencija Hz-kHz	Snaga Db	LED rasvjeta
				RMS	MAX			
29.846.13	010-02918-01	<input type="checkbox"/> Bijela	6,5"	75	300	70-22	90	CRGBW
29.846.14	010-02918-03	<input checked="" type="checkbox"/> Siva	6,5"	75	300	70-22	90	CRGBW
29.846.15	010-02918-11	<input type="checkbox"/> Bijela	7,7"	100	400	60-22	91	CRGBW
29.846.16	010-02918-13	<input checked="" type="checkbox"/> Siva	7,7"	100	400	60-22	91	CRGBW
29.846.17	010-02918-21	<input type="checkbox"/> Bijela	8,8"	130	520	50-22	91	CRGBW
29.846.18	010-02918-23	<input checked="" type="checkbox"/> Siva	8,8"	130	520	50-22	91	CRGBW

Opcionalne rešetke dostupne po upitu.



NEWEST



▲ 29.846.13/15/17

▲ 29.846.14/16/18

Subwoofer FUSION

Privlačan dizajn u kombinaciji s jedinstvenom snagom basa.

Kat.broj	Kat.broj Fusion	Serija	Boja rešetke UKLJUČENA	Dimenzije	Snaga W		Frekvencija Hz-kHz	Snaga Db	LED rasvjeta
					RMS	MAX			
29.849.01	010-02301-00	Flush Mount	<input type="checkbox"/> Bijela	10"	120	400	30-2	86	NE
29.849.02	010-02198-00	XS	<input type="checkbox"/> + <input checked="" type="checkbox"/> Bijelo i Crno	10"	120	600	30-2	86	NE
29.849.03	010-02198-20	XS	<input type="checkbox"/> + <input checked="" type="checkbox"/> Bijelo i sivo	10"	120	600	30-2	86	RGB
29.849.04	010-02774-00	Signature	<input type="checkbox"/> Bijela	10"	300	600	30-2	86	NE
29.849.15 New	010-02918-41	Apollo	<input type="checkbox"/> Bijela	10"	300	600	30-2	86	CRGBW
29.849.16 New	010-02918-43	Apollo	<input checked="" type="checkbox"/> Siva	10"	300	600	30-2	86	CRGBW
29.849.17 New	010-02918-51	Apollo	<input type="checkbox"/> Bijela	12"	700	1400	20-2	86	CRGBW
29.849.18 New	010-02918-53	Apollo	<input checked="" type="checkbox"/> Siva	12"	700	1400	20-2	86	CRGBW



NEWEST



▲ 29.849.01

▲ 29.849.02

▲ 29.849.04



▲ 29.849.16/18



▲ 29.849.15/17



▲ 29.849.03

GLOMEX
The best in marine antennas



Antena VHF superkompaktna GLOMEX Glomeasy Line

Minimalistički look, malih dimenzija.

Bijela	Crna	Dužina mm	dB	Max ulazna snaga
29.994.01	29.994.02	250	3	50



29.990.19 **New** Baza od inoxa za palubu

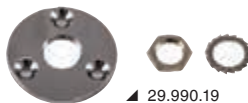

▲ 29.990.19

GLOMEX
The best in marine antennas

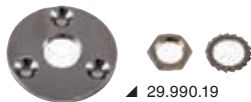

▲ 29.990.19

Oprema za antene GLOMEX Glomeasy Line

Kat.broj	Opis
29.990.19	Baza od inoxa za palubu

SCOUT
Professional Marine Antennas



VHF antena SCOUT KS-42

Kat.broj 29.997.00

Antena od bijele stakloplastike s UV filtrom, ispunjena **vodonepropusnim poliuretanom**, visoke čvrstoće debljine 1,5 mm. Duljina 2,40 m, standardni priključak 1" x 14 navoja od kromiranog mesinga. **Jakost 3 dB** i maksimalna ulazna snaga 50 W. Kompletna s 5 m RG-58 kabela i PL-259 konektorom. Idealna za brodove srednjih i velikih dimenzija.

SCOUT
Professional Marine Antennas



CB antena SCOUT KS-7B od stakloplastike

Kat.broj 29.910.00

Tijelo od bijele stakloplastike s UV filtrom, debljine 1,4 mm, potpuno ispunjeno **vodonepropusnim poliuretanom**. Kompletno s 5 m koaksijalnog kabela RG-58 i konektorom PL-259. Duljina 1,5 m, standardni priključak 1" x 14 navoja. Maksimalna ulazna snaga 10 W.

NEWEST



Davači All-in-one

Davači All-in-one s funkcijama : tradicionalni dubinomjer, ClearVu/ SideVu

Kat.broj	Kat.broj Garmin	Model	ClearVu / SideVu frekvencija	Clear / Side power	Tradicionalna frekvencija	Snaga
29.041.79	010-13073-00	GT56UHD-TM	455/1100 kHz	500 W	150/240 kHz	350 W

GARMIN

NEWEST



▲ 29.074.14



▲ 29.074.15



▲ 29.074.16

Multifunkcionalni GPS sat Quatix GARMIN

Quatix7 omogućava kompletno spajanje na kompatibilne chartplotter Garmin i ostale uređaje radi kontrole autopilota, streaming-a podataka, kontrole sistema Fusion-Link™ i mnogo toga drugog. Koristi tradicionalne tipke ili touchscreen radi pristupa raznim stranicama. Ovaj smartwatch podržava kartografije BlueChart® g3 opcionalne obale i unutrašnjih voda.

Ima osvijetljeni display AMOLED od 1,3" za očitavanje pod bilo kojim svjetlosnim uvjetima.

Kat.broj	Kat.broj Garmin	Opis	Trajanje baterije	LED svjetlo	🔒
29.074.14	010-02540-61	Quatix 7	Smartwatch: do 18 dana - Svi satelitski sistemi: do 40 sati	NE	79
29.074.15	010-02803-81	Quatix 7 Pro AMOLED	Smartwatch: do 16 dana - Svi satelitski sistemi: do 42 sata	Da	78
29.074.16 New	010-02541-61	Quatix 7x Solar	Pametni sat: do 28 dana / 37 s solarnim - Svi satelitski sistemi: do 77 sati	Da	89

Nautičke kamere Garmin

Kamere GC 245 i GC 255 visoke rezolucije služe za smanjenje stresa tijekom sidrenja i priveza kako biste sigurno usidriili svoj brod. Dizajnirane za Garmin chartplottere, mogu dati indikatore udaljenosti i služiti kao smjernice za poboljšanje pregleda što se nalazi oko vašeg broda tijekom pristajanja u uskim prostorima.

NEWEST



Kat.broj	GARMIN kat.broj	Model	Boja	Montaža
29.008.01	010-02892-10	GC 245	Bijela	Površina
29.008.02	010-02892-11	GC 245	Crna	Površina
29.008.03	010-02829-00	GC 255	Inox	Ugradbene

Višenamjenski touchscreen display Axiom+ RAYMARINE

LIGHTHOUSE 3

Projektiran kako bi garantirao najveću funkcionalnost, Axiom®+ je NOVA generacija višestruko nagrađivanog multifunkcionalnog display-a Raymarine. Optimiziran za brzu upotrebu, Axiom Plus ima snažni procesor quad-core vodeći u sektoru zbog reaktivnosti i kapaciteta obrade. Novi display IPS visoke rezolucije garantira 25% veće osvjetljenje a nove dnevne / noćne boje omogućavaju bolju vidljivost kod bilo kojih uvjeta vanjskog svjetla.

Axiom Plus se koristi sa renomiranim LightHouse 3, najjačim operativnim sistemom i najjednostavnijim za upotrebu za multifunkcionalne display-e Raymarine.

Karakteristike po kojima se asortiman Axiom+ razlikuje od asortimana Axiom:

- DISPLAY HYDROTOUGH™: Ekran od stakla je obložen s materijalima na bazi nanotehnologije, otporan je na udarce i odbija vodu, ulje i mrlje radi bolje vidljivosti i kontrole touch.
- VIŠE OSVIJETLJENJA: Display-i su 25% više osvijetljeni (do 1.800 nit).
- JASNIJI PRIKAZ: Tehnologija vizualizacije IPS nudi šire kuteve vidljivosti i bolji kontrast, s dvostrukom rezolucijom u odnosu na tradicionalne display-e.
- OPTIMIZIRANI UNUTARNJI GPS: GPS/GNSS prijemnik nove generacije od 10 Hz s četiri puta većom osjetljivošću za točno pozicioniranje.
- UNUTRAŠNJA MEMORIJA: 16 GB (solid state)
- INTEGRIRANI WI-FI MODUL: za povezivanje s Raymarine aplikacijom i internetom.

Kat.broj	Model	Integrirani Dubinomjer modul	Krmeni davač uključen	CHIRP Downvision, SideVision i 3D Realvision	Dimenzije displaya	Kit za ugradbenu prednju montažu	Kartografija Lighthouse Chart uključena
29.705.19	Axiom+ 9RV	X	-	X	9"	29.704.99	NE
29.705.20	Axiom+ 9RV	X	-	X	9"	29.704.99	Da
29.705.34	Axiom+ 12RV	X	-	X	12"	29.704.92	NE
29.705.35	Axiom+ 12RV	X	-	X	12"	29.704.92	Da

29.070.03 Kartografija Lighthouse Chart



NEWEST

Davači za Axiom/Axiom+/Axiom Pro/Axiom Pro 2 RAYMARINE

Kat.broj	Opis	Kompatibilni sa
29.703.90	RVM-100 Krmeni davač 3D RealVision i modul RVM1600 (kabel 8m - 25-pinova)	Axiom PRO RVM / Axiom 2 PRO RVM
29.703.98*	B60 Dubina/Temp bronca low profile 600W NAGIB 12° za trupove od 8° do 15°	Axiom RV / Axiom PRO RVM / Axiom 2 PRO RVM
29.703.99*	B60 Dubina/Temp bronca low profile 600W TILT 20° za trupove od 16° do 24°	Axiom RV / Axiom PRO RVM / Axiom 2 PRO RVM

*Kabel - adapter A80490 (25-9 pin) uključen.



NEWEST

Multifunkcionalni instrument RAYMARINE i70

Veliki ekran LCD od 4" vrlo jedinstavan za očitavanje i savršene je vidljivosti iz bilo kojeg kuta i udaljenosti. Instrument i70 može biti personaliziran na osnovu karakteristika plovila. Od tradicionalnih analognih prikaza na ekranu do informacija o motoru i gorivu ili kao odašiljač AIS: i70 Raymarine može prikazati bilo koji vaš zahtjev.

Osnovne karakteristike:
display LCD 4" sa kutevima očitavanja od 160°. Brojeke i slova od 43mm kod kompletnog ekrana. Anti-refleksni. međuspoj Light House. Ripetitor AIS. podaci: Vjetar, Brzina, Dubina, Tridata, Motor (NMEA 2000), Ambijent (NMEA 2000), Gorivo (NMEA 2000) i Navigacija.
Za povezivanje na klasične davače dodavanjem jednog POD-a ili na davače "smart".

NEWEST



Kat.broj	Model	Napajanje	Dimenzija display-a	Rezolucija
29.603.01	i70s	12V iz mreže STNG	LCD 4,1"	320x240 (QVGA)
29.603.10 New	i70s System Pack (Bojni instrument s Wind davačem i DST, ITC-5, 3m BB kabel, kabel za napajanje, 5-smjerni priključak, 2 BB terminala)	12V iz mreže STNG	LCD 4,1"	320x240 (QVGA)



Raymarine



Davač i senzor za instrumente Raymarine

Kat.broj	Referenca	Opis	ST40 / i40	ST60 / i50 / i60s	i70
29.590.13	E26009	Davač Depth (dubina) prolazni plastični (kabel 9mt)	•	•	-
29.600.13	M78713-PZ	Depth (dubina) prolazni plastični (P19)	•	•	• (sa POD iTC5)
29.600.19	New A22154	Prolazni plastični davač (DST800 - analogni)	•	•	• (s POD iTC5)
29.600.17	E26001-PZ	Davač Depth (dubina) unutarnji podesivi (kabel 12m)	•	•	• (sa POD iTC5)
29.590.12	E26008	Davač Brzina/Temperatura prolazni plastični (kabel 9 mt) – Short	•	•	-
29.600.14	New E70673	Prolazni davač	•	•	• (sa POD iTC5)
29.600.21	Z195	Davač Wind Rotavecta (kabel 20 mt)	•	•	• (sa POD iTC5)
29.600.20	E22078	Davač za vrh jarbola Wind standard (kabel 30 mt)	-	•	• (sa POD iTC5)
29.600.42	E70010	Višestruki POD konverter za 5 davača iTC5	-	-	•
29.600.25	T120	Davač Wind bežični	-	•*	•*
29.600.26	New E70670 RSW	Davač Vjetro Smart Performance, kratka ruka s kabelom od 30 m	-	-	•**

* Kompatibilan pomoću interface-a gateway 29.602.15

** Kompatibilno s i70 i Axiom s iTCkompatibilno s i70 i Axiom bez potrebe za iTC5 pretvaračem

SCANSTRUT



Aluminijski Power Tower 150 mm SCANSTRUT za Starlink

Dizajniran za instalaciju Starlink antene na krovu, T-topu, flybridgeu ili radarskom luku broda. Ovaj Power Tower osigurava uklanjanje prepreka, pozicionira vaš Starlink pod idealnim kutem od 8° za optimalnu povezanost. Dizajniran za morsko okruženje, izrađen je po mjeri za prilagodbu Starlink High-Performance sistemu.

Unaprijed izbušene rupe za montažu omogućavaju sigurno pričvršćivanje izravno na toranj, dok integrirani Scanstrut brtveni kabel osigurava vodonepropusnu instalaciju, uklanjajući potrebu za uklanjanjem Starlink konektora tijekom instalacije. Završne obrade pridržavaju se ekskluzivnog sistema pomorskog bojanja.

Izrađen od visokokvalitetnog aluminija prikladnog za morsko okruženje.

Kat.broj	Boja
29.902.10	<input type="checkbox"/> Bijela

Čovek preko borda u AIS prenosu

Uređaj W480 je sistem signalizacije Man Overboard za osobnu upotrebu, klase M. Instalira se na samonapuhavajući prsluk ili na ceradu; aktivira se unutar 10 sekundi nakon pada u more.

Putem ugrađenog GPS prijemnika, može upozoriti i dojaviti lokaciju brodolomca putem DSC i AIS.

- MOB u skladu s klasom M, AMRD tip A
- AIS Mode (AIS1 i AIS2, snaga 2 W) i DSC
- Open Loop ili Close loop (ovisno o nadležnom tijelu)
- MMSI programiran s aplikacijom
- Operativni vijek (aktivni): minimalno 24 sata
- Integrirani GPS;
- kompaktan i lagan;
- Automatsko aktiviranje pri dodiru s vodom (iznimno korisno u slučaju gubitka svijesti) i ručno;
- Svjetlosni signal visoke učinkovitosti koji osigurava lokalizaciju čak i u uvjetima slabe vidljivosti i lošeg vremena;
- Spreman za upotrebu, nije potrebno posebno održavanje;
- Trajanje baterija 5 godina. Baterije mogu biti lako zamijenjene od strane krajnjeg korisnika.

Uređaj je u skladu s tehničkim standardom EN 300 338-6.

Kat.broj	Model	mm	kg
29.650.01	W480	125x65x25	140

Nano aerosol ručni aparat za gašenje

AEROSOL

Ovaj aparat za gašenje je inovativan i siguran uređaj, temeljen na PGA tehnologiji (Pirotehnički aerosol na bazi kalija). Iako je kompaktan i lagan (480 grama), pruža učinkovitost gašenja usporedivu s tradicionalnim 6kg aparatom za gašenje s prahom ili pjenom. Idealan za gašenje požara uzrokovanih gorivima, električnim krugovima, plinom, uljima, plastikom i drugim materijalima. Za razliku od drugih modela, ne ostavlja ostatke, ne onečišćuje okoliš i siguran je za ljude. Savršen kao dodatna jedinica za iznenadne hitne situacije.

Kat.broj	Proizvod za gašenje	Kategorija Gašenja	Vrijeme pražnjenja (s)	mm	kg
31.810.01	Kalij	B - C - E - F	8-10	242x53	0,5



▶ Video

Fiksni FIREBOY aparat za gašenje s čistim sredstvom i ručnim/automatskim aktiviranjem

USCG

Protupožarni aparati serije MA nude optimalnu zaštitu za strojarne i motorne prostore do 51 kubnog metra. Ovak unaprijed projektirani sistem osigurava potpuno pokrivanje, predstavljajući najsigurnije rješenje za borbu protiv požara u kritičnim okruženjima.

- Automatsko aktiviranje na 175°F (79°C): u slučaju hitnoće, aparat za gašenje automatski se aktivira na unaprijed postavljenu temperaturu, uz mogućnost ručnog aktiviranja za dodatnu kontrolu.
- FK-5-1-12: Čisto sredstvo za gašenje, idealno za zaštitu osjetljive opreme bez uzrokovanja kolateralne štete.
- Poluga za zaključavanje: povećava sigurnost tijekom uklanjanja ili postavljanja kabela.
- Nosač za montažu s praškastim premazom: Uključuje čvrsti držač za montažu i 2-inčni LED zaslon za trenutnu vizualnu kontrolu.
- Odobreno od strane USCG (Obalna straža Sjedinjenih Država) i ISO RINA.

Kat.broj	Opterećenje kg	Zaštićeni neto volumen (m3)	Vanjske dimenzije mm	kg
31.610.03	3	3.5	130x512	8.5
31.610.06	4.9	5.7	160x514	12.6
31.610.07	6.1	7	160x514	14.9
31.610.10	8.5	10	180x565	20.1
31.610.14	12.2	14.1	180x769	27.6
31.610.18	15.8	18.4	180x926	34.2
31.610.21	17.1	19.8	180x926	35.4
31.610.22	17.1	19.8	254x623	37.5
31.610.25	22	25.5	254x781	46.8
31.610.31	26.8	31.1	254x781	52.7

FIREBOY



FIREBOY set kablova za aktivaciju vatrogasnih aparata

Ručna funkcija FIREBOY je rezerva za one koji preferiraju dodatnu kontrolu ili za brodove koji su pregledani prema zahtjevima regulative Obalne straže SAD-a.

Set za aktivaciju uključuje kabel, svjetlosni indikator, ručku za povlačenje, sigurnosnu iglu i sigurnosnu traku.

Kat.broj	Dužina kabela (m)
31.630.03	3
31.630.04	4.2
31.630.05	4.8
31.630.07	7.9
31.630.10	10.3

FIREBOY

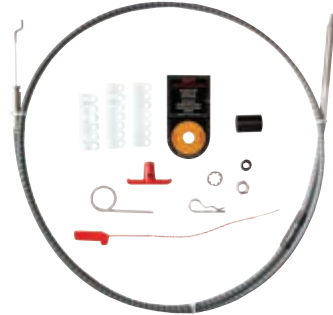

FIREBOY ESC sistemi za automatsko gašenje motora

Svaki sistem iz serije ESC tvrtke FIREBOY uključuje ugrađeni zvučni alarm, svjetla za punjenje / pražnjenje i prekidač za poništavanje za ponovno pokretanje ili kontrolu automatskog isključivanja. Opremljeni su vodootpornim ekranom.

ESC serija nudi:

ISO 54 zaštitu: robusna zaštita s osiguračima i unutarnjim terminalima; Heyco spojnice: za pouzdano spajanje kablova; razni modeli s 6, 8 i 10 krugova; releji pozlačeni s 2 A (rade od 10 mA do 2 A) i s 15 A (rade od 100 mA do 20 A); višestruko napajanje 9-12-24-32V DC.

Preko kontrolnih jedinica, ovisno o konfiguraciji broda, moguće je: ugasiti motore; ugasiti generator; ugasiti blower; ugasiti pumpe za napajanje; zatvoriti poklopce; uključiti alarme; razne druge funkcije preko releja kontrolne jedinice.

Kat.broj	Model	Relaj
31.650.01	6 krugova	2x2A + 4x15A
31.650.02	6 krugova	6x15A
31.650.03	8 krugova	2x2A + 6x15A
31.650.04	10 krugova	10x15A

FIREBOY



Aerosolni Stick aparat za gašenje požara za električne ploče

AEROSOL

Ovaj aparat za gašenje požara koji se lijepi na površinu, s aerosolnom tehnologijom, aktivira se na 170°C, idealan za požare od kratkih spojeva u malim prostorima kao što su električni paneli i motorni prostori brodova. Nije toksičan, nije pod pritiskom, ne ostavlja ostatke i lako se instalira. Štiti do 0,3 m³.

Kat.broj	Proizvod za gašenje	Kategorija Gašenja	Maksimalna pokrivenost (m3)	mm	kg
31.820.01	Kalij	B - C - E - F	0,3	87x20	0,1



Video





▲ 33.515.01/02



▲ 33.515.11/12

Bokobrani - plosnati

Od mekanog PVC-a, s vanjskom oblogom od PVC platna. Mogu se savijati radi lakšeg skladištenja.

Boja		←→ cm	Debljina cm	
<input type="checkbox"/> Bijela	<input checked="" type="checkbox"/> Crna			
33.515.01	33.515.11	New	61 x 16,5	6,4
33.515.02	33.515.12	New	87 x 16,5	10

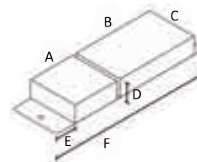

OSCULATI



▲ 33.517.21

Model Small Fender

Napuhani PVC.

Boja		Model	Dužina cm	←→ cm				kg
<input type="checkbox"/> Bijela	<input checked="" type="checkbox"/> Plava			A	B	C	D	
33.517.11	33.517.21	kutni	25	8,5	7,4	12	3,9	0,6
33.517.12	33.517.22	ravni	43	8,5	7,4	12	3,9	0,56

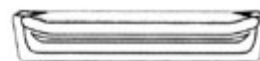

OSCULATI



Model Medium Fender

Od PVC-a s ventilom.

Boja		Vrsta pričvršćivanja	Dužina cm	Presjek cm	kg
<input type="checkbox"/> Bijela	<input checked="" type="checkbox"/> Plava				
33.519.63	33.519.64	na ravnu površinu	96	15x10	2,6
33.519.67	33.519.68	vertikalno	39	15x10	1,2

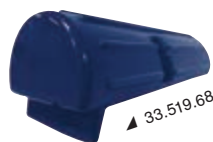

▲ 33.519.68

OSCULATI



▲ 33.519.61



▲ 33.519.60

Model Big Fender

Od PVC-a s ventilom. Montaža na ravnu površinu plus kutna.

Boja		Dužina cm	Presjek cm	kg
<input type="checkbox"/> Bijela	<input checked="" type="checkbox"/> Plava			
33.519.60	33.519.61	90	25x18	4,2

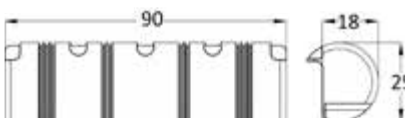

OSCULATI



▲ 33.519.70



Model Corner na napuhavanje s ventilom

Od PVC-a s ventilom.

Boja		Ø cm	Dužina cm	kg
<input type="checkbox"/> Bijela	<input checked="" type="checkbox"/> Plava			
33.519.70	33.519.71	18	38,5	1,5

Heavy Duty bove za privez od polietilena

Sjajna površina otporna na ogrebotine.
Kompletne s centralnom šipkom obloženoj RILSAN-om.
Doljnji zglobovi visoke preciznosti.
Punjene poliuretanskom pjenom zatvorenih ćelija.

Boja		Ø cm	Opseg cm	Dužina tijela cm	Ukupna dužina cm	Potisak kg
Bijela	Crvena					
33.178.01	33.177.01	46	142	55	90	56
33.178.02	33.177.02	55	178	65	92	107



GIANT bove za privez od polietilena Heavy Duty

Površina otporna na ogrebotine.
Kompletne s centralnom osovinom, promjer 30 mm, od čelika obloženoj RILSAN-om.
Donji visokootporni vrtuljak.
Punjene poliuretanskom pjenom zatvorenih ćelija.

Crvena	Ø cm	Dužina tijela cm	Ukupna dužina cm	Potisak kg
33.179.01	91	121	170	650
33.179.02	116	121	170	1100

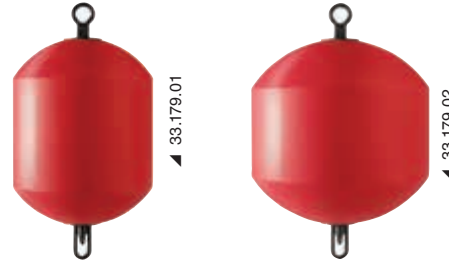

Pokazivač smjera vjetra WINDEX

Pokazivač smjera vjetra sa strelicama, montiran na tvrdom postolju radi lakšeg okretanja. Vrlo osjetljiv i stabilan, kompletan sa pokazivačem kuta vjetra. Prodaje se u elegantnom pakovanju.

Kat.broj	Model	Tip	Strelica mm	Postolje - baza od smole	Materijal
35.388.01	10	Za male jedrilice	230	-	Aluminij i plastika
35.388.12 New	15 mk2	Za jedrilice sa kabinom do 11 m	380	35.388.06* OPCIONALNO	Titan i plastika
35.388.03	XL	Za plovila do 15 m	584	-	Aluminij i plastika

* Za montiranje WINDEX-a 15 sa strane ili na vrh jarbola.



WINDEX®

NEWEST



Set rasvjete za WINDEX®

Kat.broj 35.388.08

WINDEX LED Light osvjetljava reflektore na pokazivačkim rukama i na strelici vlastitog Windexa, za lakše čitanje, čak i noću.
Srebrne, hidrofobne i otporne na koroziju komponente osiguravaju veću trajnost i potrošnju energije od samo 23 mA.
Kompatibilan s WINDEX 15, WINDEX 10 i WINDEX XL.



Naljepnice za označavanje opasnosti i točki punjenja / pražnjenja

Kat.broj	Opis	mm
35.464.04	Naljepnica punjenje benzina	25x27
35.464.14	Naljepnica punjenje nafte	25x27
35.464.05	Naljepnica punjenje vode	25x27
35.464.06	Naljepnica opasnost od požara	25x27
35.464.07	Naljepnica opasnost struja	25x27

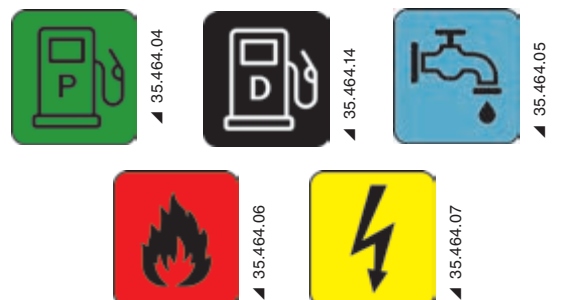

OSCULATI



36.63X.01



Specijalna četka

Struktura od nautičkog drva obojenog poliuretanskim premazima, rub sa zaštitom od udaraca, vlakna od poliestera visoke kvalitete, priključak na pritisak od anodiziranog aluminija. Raspoloživa u 2 veličine: 8" i 10".

Četka 8" 195 (a) x 85 (b) mm	Četka 10" 250 (a) x 90 (b) mm	Vlakna	
		Tip	materijal
36.633.01 New	36.634.01 New	Extra mekana	Zeleni poliester
36.633.03	36.634.03	Mekana	poliester žuti
36.633.05	36.634.05	Srednje tvrdoće	Plavi poliester

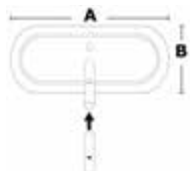

OSCULATI



36.638.02

Mop za čišćenje s vrlo visokom apsorpcijom vode

S priključkom na pritisak od anodiziranog aluminija.

Kat.broj	Opis
36.638.01	Klasičan od sintetičke PVA kože
36.638.02 New	Izuzetno upijajući sa širokim trakama od 7,5 cm



Sintetička jelenja koža

Ultra upijajuća sintetička PVA koža. Upija 50% više od prave jelenje kože, suši savršeno bez ostavljanja tragova.

Kat.broj	l _{cm}	Model
36.642.01	66x43	Veliki
36.642.02 New	66x64	Giant

OSCULATI

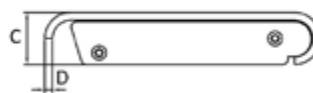
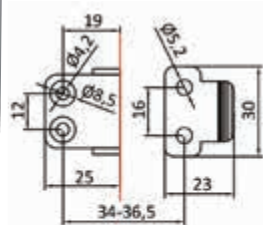

Zatvarač na polugu od nehrđajućeg čelika Perla

AISI 316

MADE IN ITALY

PATENT PENDING

Zadržava mehanizam rada zatvoren unutar glavnog kućišta, čime pruža besprijekoran **estetski izgled**. Ima međuprostorni elastični sistem koji omogućava uvijek dostupnu i ugodnu napetost, sposoban čak i kompenzirati moguće varijacije koje mogu nastati tijekom rada. Izrađen je u potpunosti od nehrđajućeg čelika **AISI 316** sa sjajnom završnom obradom na vanjskoj strani i visoko-sjajnom na unutarnjoj strani.

Za pričvršćivanje zatvarača potrebna su:
 - 2 vijka M4 sa upuštenom glavom za bazu,
 - 2 vijka M5 za spojni zub.

Kat.broj	A mm	B mm	C mm	D mm
38.202.00	106	38	20	3

southco®



Zatvarač s fleksibilnom T-ručkom

S UV otpornom ručkom koja ublažava vibracije i osigurava sigurno i tiho zatvaranje. S plastičnom zateznom podloškom.

Kat.broj	Materijal	Obrada	Boja	Dimenzija navoja
38.201.00	guma	Standardna	Crna	M5x0,8

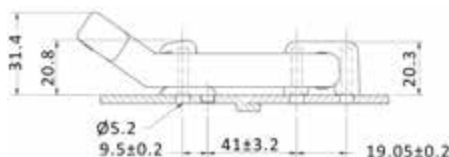

Šarnir samostojeći

AISI 316 FRICTION HINGE

Izrađen od inoxa AISI 316.
 Konstantni moment torzije 30 kg-cm ± 15% garantiran za 20.000 ciklusa.
 Moment torzije izražen je u kg-cm, što znači da se napor smanjuje udaljavanjem od osi rotacije šarnira.
 Izračun momenta torzije: dubina ladice (cm) x 1/2 težina ladice (kg).
 Primjer: 2 šarnira od 30 kg savršeno drže poklopac težak 2 kg i dubok 40 cm.

NEWEST

Kat.broj	mm	Model	Moment torzije kg-cm +15%	Debljina mm
38.832.01	76x38	izbočeni zglob	30	3
38.832.05 New	67x38	izbočeni zglob	30	3
38.832.07 New	51x76	izbočeni zglob	40	3

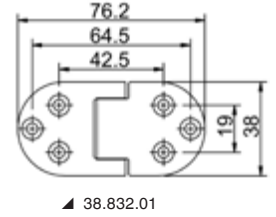
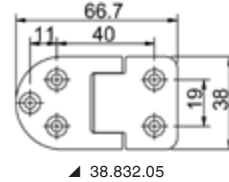
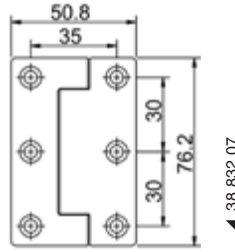
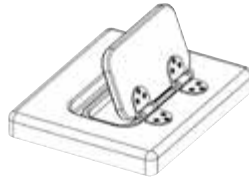
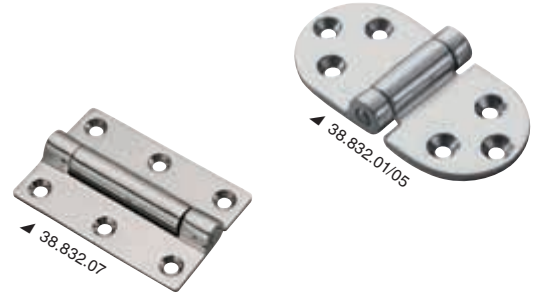

Samostojeći šarniri s dvostrukom osovinom

AISI 316 FRICTION HINGE

Samostojeći dvostruki šarniri s dvije osovine prikladni za vrata koja se preklapaju za 180°
 Mogu se koristiti s klasičnim šarnirima s dvije osovine (nisu samostojeće);
 Upotreba ovisi o težini preklopnih vrata:
 Ako 2 samostojeća šarnira stvaraju preveliko opterećenje, koristi se samo jedan šarnir plus šarnir koji nije samostojeći.

NEWEST

Kat.broj	mm	Moment torzije Kg/cm +15%	Debljina mm	Šarnir s kojim se može kombinirati
38.832.20	76x38	30	3	38.842.20
38.832.21	89x38	30	3	38.842.21

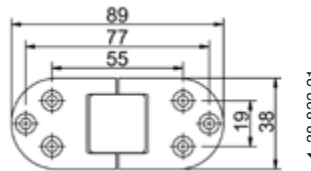
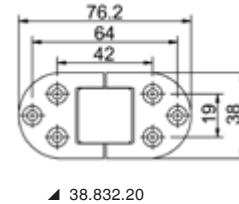

Šarniri precizni proizvedeni postupkom mikrofuzije, okretanje 180°

AISI 316

Kompletno od sjajnog inoxa AISI 316. Za upotrebu kod vratašca i preklopnih površina.

NEWEST

Verzija sa rupama	Verzija sa vijcima 5mm (opcionalno)	mm	Debljina mm
38.842.20 New	-	76x38	3
38.290.01	38.290.10	80x30	3
38.842.21 New	-	89x38	3
38.290.02	38.290.20	100x40	4
-	38.290.30	140x70	2,8
38.460.75	38.460.77	140x70	2,8

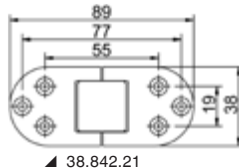
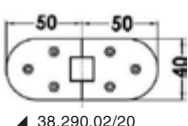
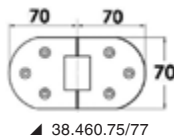
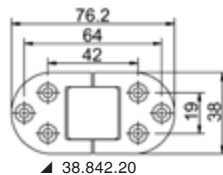
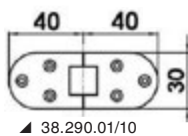
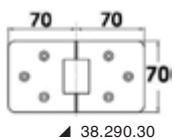



SUGATSUNE



Šarnir s integriranim amortizerom

Šarnir s integriranim amortizerom za sprječavanje zatvaranja poklopca
Za vrata koja se otvaraju prema gore.
Tip za bočnu montažu. Prodaje se u parovima (DX+SX).
Uključuje vijke samonavojne s upuštenom glavom 4x20mm.

Kat.broj	Boja	Zakretni moment para
38.613.01	Crna	3,4 - 5 N•m (34,7 - 51 kgf•cm)

SUGATSUNE

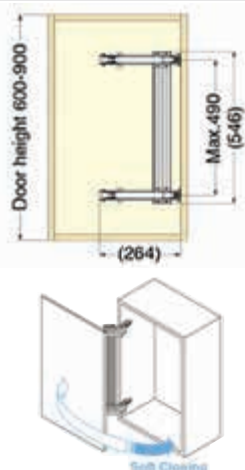

MonoFlat LIN-X450 šarnir s bočnim rotacijskim mehanizmom.
Omogućuje bočno okretanje vrata unutar ograničenog radijusa, idealno za primjene s ograničenim prednjim prostorom (električni paneli u hodnicima).
Križa vratiju ne stvaraju prepreku kada su potpuno otvorena, omogućavajući potpuni pristup ormaru.
Slobodna rotacija i amortizirano zatvaranje **Soft Close**. Jednostavna instalacija, podesivo na 4 strane.

Kat.broj	Verzija	ukupni šarnir mm	Pločica mjere preko svega	Za vrata debljine mm
38.528.01	Preklapanje 19 mm	285x55	47x46	15/24

SUGATSUNE

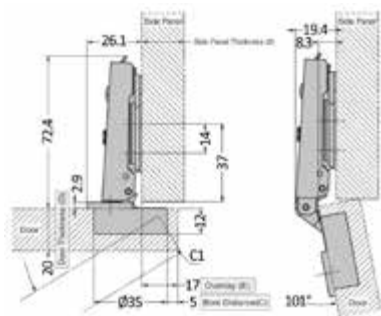

Šarnir s integriranim amortizerom

SOFT CLOSE

Čelični zglob s ABS amortizerom.
Zatvaranje je Soft Close.

Kat.broj	ukupni šarnir mm	Pločica mjere preko svega	Za vrata debljine mm
38.529.01	110*62	46*51	15/20



Šarniri za bočnu montažu

Od kromiranog mesinga i kompletni s ležajem.

Kat.broj	mm	Verzija
38.395.01	18 x 35	Desno + Lijevo
38.397.01	35 x 60	Desno + Lijevo

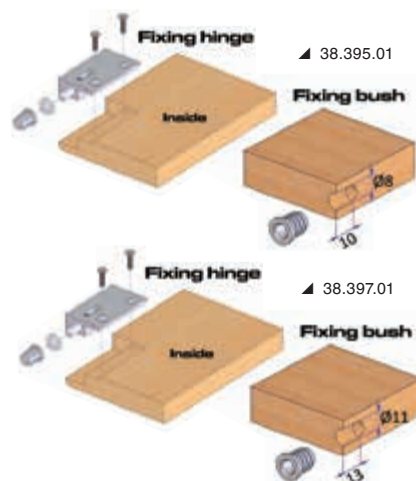
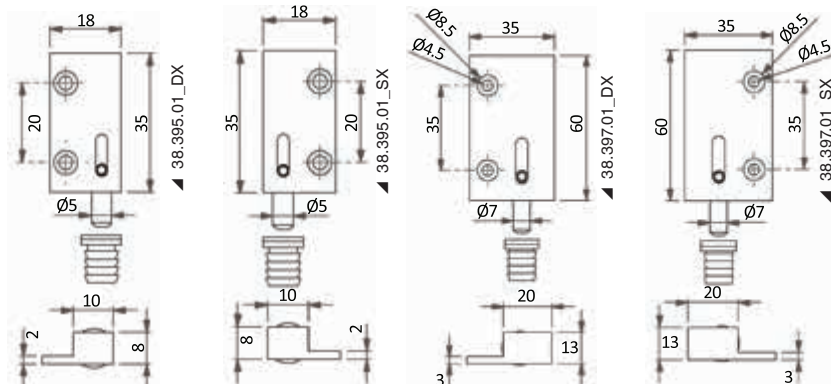

Zatvarač na pritisak s Grabber kukicom

Zatvaranje je omogućeno upotrebom mehanizma relativno niskog profila (samo 13,7 mm debljine). Aktiviranje iznad mrtve točke čvrsto stiže vrata, otpuštajući kompresiju pri otvaranju.

Karakteristike:

- Zatvarači se mogu montirati vertikalno ili horizontalno, oznake na zatvaraču i kukici služe kao referenca za ispravnu montažu.
- Dostupni za razne opcije montaže: kukica se može montirati ispred ili pored okvira.
- Svi modeli nude tri sile blokiranja: 13 N, 22 N i 44 N.
- Svi modeli su izrađeni od materijala otpornih na koroziju.

Kat.broj	Udaljenost između kuka na vratima u mm.	Približna vučna snaga	Boja
38.167.01	40,6	44 N	Crna
38.167.02	55	13 N	Plava
38.167.03	55	22 N	Srebrni
38.167.04	55	44 N	Crna

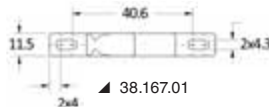
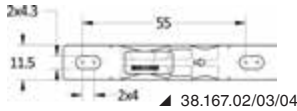

southco®

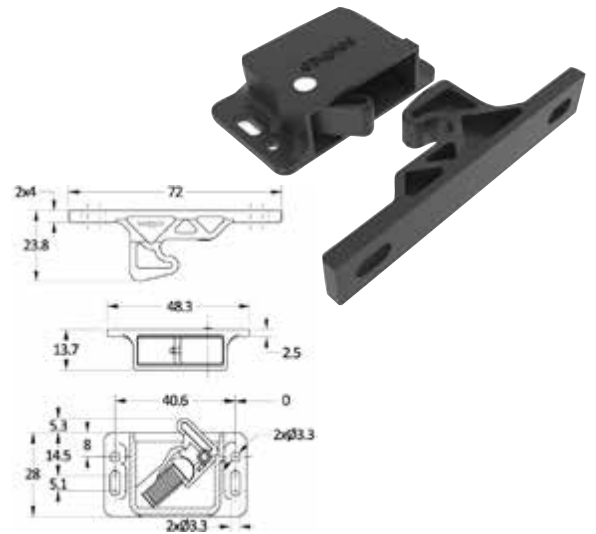

Okretni držač za vrata

Sjajni inox AISI 316.

Onemogućuje slučajno otvaranje.

U položaju "zatvoreno" nevidljivi vijci.

Kat.broj	mm
38.145.10	58x15

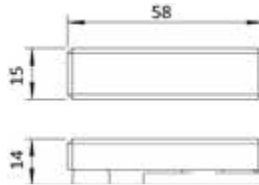
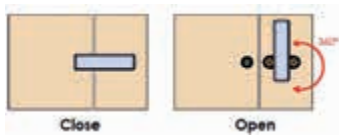

NEWEST

Zatvarač za vrata magnetski okretni

Kat.broj	Verzija	Opis
38.155.00	kromirani mesing	Standardna magnetska otpornost 4,1 Kg
38.155.01	Sjajni nehrđajući čelik 316	Standardna magnetska otpornost 4,1 Kg
38.155.10 New	kromirani mesing	GIANT magnetska otpornost 7,5 Kg

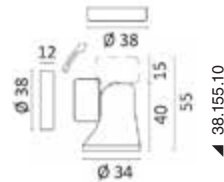

OSCULATI



Magnetski držači za vrata

Tijelo od sjanog nehrđajućeg čelika AISI 316.

Vučna sila 5 kg

A) Držač za vrata bez prislon

Kat.broj	Verzija
38.155.34	Niska
38.155.35	Visoka

B) Prislon

Kat.broj	Verzija
38.155.44	Vanjska
38.155.45	Ugradbena



▲ 38.155.45



▲ 38.155.44

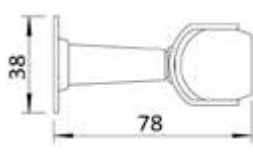

▲ 38.155.35

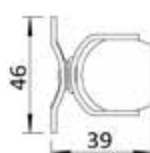

▲ 38.155.34



▲ 38.155.35



▲ 38.155.34



▲ 38.155.45



▲ 38.155.44

NEWEST



Zaštite protiv udaraca za vrata

Od kromiranog mesinga i gume za ublažavanje udaraca

Kat.broj	↔	
	Ø mm	Debljina mm
38.155.25	25	24
38.155.40	40	27

SUGATSUNE

Nemagnetska brava SUGATSUNE

Tijelo od ABS-a. Za vrata bez jabučica ili ručki.
Nemagnetski.
Hod otpuštanja bravice oko 1,5 mm.

Kat.broj	Boja	Sila držanja N
38.194.01	■ Crna	29

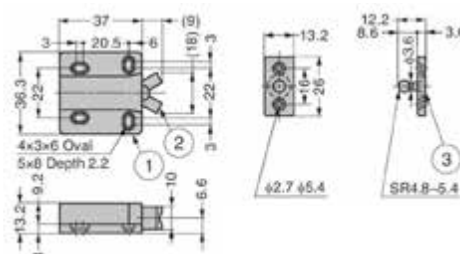

SUGATSUNE

Nemagnetska bravica SUGATSUNE

Tijelo od ABS-a. Za vrata bez jabučica ili ručki.
Pločica s laganim poravnavanjem.
Nemagnetski.
Hod otpuštanja oko 3 mm

Kat.broj	Boja	Sila držanja N
38.199.01	■ Crna	78
38.199.02	□ Bijela	78

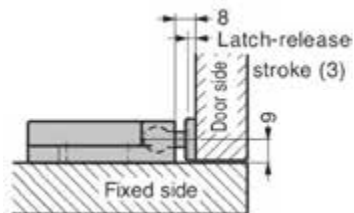
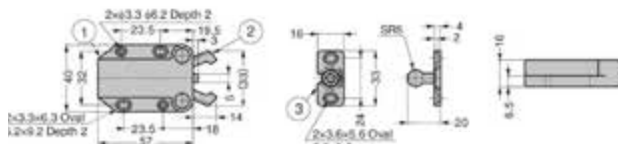

southco®

Brava Flush za ulazna vrata

Omogućava povećani hod od 100-150 mm u usporedbi s tradicionalnim zatvaračima za klizna vrata.
Sigurnosna brava omogućuje zaključavanje vrata iznutra.
Za aktivaciju: okrenite ključ u smjeru kazaljke na satu i izvucite ga.
Isporučuje se s pločicom i dva ključa.

Kat.broj	Obrada	Verzija
38.172.01	Inox	Standardna
38.172.02	Crna	Standardna
38.172.03	Aluminij	Standardna
38.172.04	Bijela	Standardna
38.172.05	Inox	Vodootporna

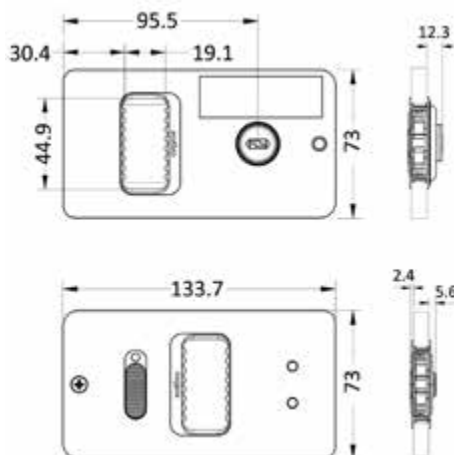

Brava za krmena vrata

Kat.broj 38.356.01

Za upotrebe koje ne trebaju zaključavanje, kao što su vrata spremišta, fly bridge-va ili hladnjaka. Izrađena od sjajnog nehrđajućeg čelika AISI 316 i zaštitom od korozije.

Karakteristike:

- Nema ograničenja pristupa.
- Otvaranje desno ili lijevo, prema van ili prema unutra.
- Vrsta aktiviranja: ručka s gumbom.
- Vrsta ručke: standardna ručka.



southco®



Brava za klizna ulazna vrata Talon

Zatvarač za vrata namijenjen unutarnjim ili vanjskim aplikacijama. Mehanizmi s pozitivnim zatvaranjem drže vrata zatvorenima čak i u najekstremnijim uvjetima.

Karakteristike:

- Pristup bez ograničenja.
- Otvaranje desno prema van.
- Vrsta vijka: kratki.

Kat.broj	Materijal	Obrada	Boja	Miminalni grip	Maksimalni grip
38.343.01	Legura aluminija	Standardna	Crna	20,5 mm	23 mm

southco®



Niskoprofilna sklopiva bitva

AISI 316

PATENT / BREVETTATO

Kompaktno rješenje ergonomskog dizajna. Izrađena od sjajnog nehrđajućeg čelika AISI 316. Jednostavna montaža, ne zahtijeva ugradnju. US patentirani model M617040.

Kat.broj	Pričvršćivanje	Dužina mm	Širina mm	Razmak mm	Izbočenost mm	Prekidna čvrstoća kg
40.143.10	Vijci Ø 6 mm (nisu uključeni)	115	38	67	15	700
40.143.11 New	Vijci Ø 8 mm (nisu uključeni)	146	48	92	18	1200
40.143.12	Vijci Ø 8 mm (nisu uključeni)	166	55	115	20	1300
40.143.13 New	Vijci Ø 10 mm (nisu uključeni)	204	65	137	24	1800



Bitva Thor

Od sjajnog aluminija. Kompletna s vijkom.

Kat.broj	A mm	B mm	C mm	D mm	E mm	Ø slijepih vijaka mm
40.109.16	83	Ø 60	42	160	34	12

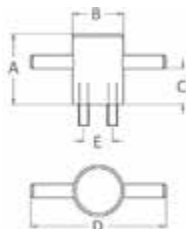

Bitva Black Aero

Od crnog anodiziranog aluminija. Kompletna s vijcima (T).

Kat.broj	L mm	H mm	E mm	T	T2
40.102.15	158	35	45	M10x70	50
40.102.20	208	38	60	M10x70	50
40.102.25	258	45	68	M12x75	50
40.102.30 New	308	51	78	M14x80	50

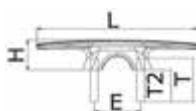

OSCOLATI





360° Bijelo svjetlo na baterije RAILBLAZA Starport

- Vidljivost do 2 nautičke milje
 - USCG 2NM
 - Vodootporno do 1 m
 - Pluta sa svjetlom izvan vode
 - Napajano s 3 AA baterije
- Operativni načini i vremena rada:
- Navigacijsko svjetlo: do 25 sati
 - Niska svjetlost: do 160 sati
 - Bljeskajuće sigurnosno – preko 200 sati

Kat.broj	Cod. Railblaza	Tip
11.091.00	02-5004-11	<input type="checkbox"/> Bijelo 360°



RAILBLAZA Starport set za signalizaciju na baterije za Dinghy i kajake

Bijelo navigacijsko svjetlo 360° za plovila dužine manje od 7 m i brzine manje od 7 čvorova.

- Stupić 1 m
 - Svjetlo na bateriju 3 x AA
- Uključen SidePort nosač (montaža na zid)
- Torba za spremanje s vezicom



Kat.broj	Cod. Railblaza	Tip
11.092.00	04-4119-11	<input type="checkbox"/> Bijelo 360°



RAILBLAZA Starport baze

Prodaju se kompletne s brtvom i vijcima za montažu.

Kat.broj	Cod. Railblaza	Montaža	Dimenzije mm	Boja
41.301.00	03-4015-11	Na ravnu površinu	Ø64,5	Crna
41.301.10	03-4014-11	Na stijenku - pregradu	-	Crna
41.301.20	03-4046-11	Na ravnu površinu Heavy Duty	99,5 x 52	Crna



41.301.00



41.301.20



41.301.10



41.301.00



41.301.10



Baze za ograde i šine RAILBLAZA Starport

Kompletne s gumom za brtvljenje kako bi se spriječila rotacija.

Kat.broj	Cod. Railblaza	Montaža	Boja
41.303.00	03-4011-11	Cijevi 19-25 mm	Crna
41.303.10	03-4013-11	Cijevi 30-41 mm Paneli i tračnice 32 x 32 Hobie AKA i H-Rail	Crna



41.303.00



41.303.10



41.303.00



Baze za šine i tende RAILBLAZA Starport

Ne oštećuju tkaninu tende. Ne preporučuju se za držače štapova.

Kat.broj	Cod. Railblaza	Montaža	Boja
41.304.00	03-4165-11	Kvadratni 28 ili 32 mm Okrugli 19/22/25 mm	Crna



Baze za lijepljenje RAILBLAZA Starport

Za lijepljenje na svaku površinu koja se ne smije bušiti.
3M VHB ljepljivo za jednostavnu instalaciju na Hypalon, PVC, stakloplastiku, itd.
RIBport se može lijepiti i dvokomponentnim ljepljivom.

Kat.broj	Cod. Railblaza	Ime	Dimenzije mm	Boja
41.305.00	03-4087-11	QuikPort	Ø90	Crna
41.305.01	03-4087-21	QuikPort	Ø90	Bijela
41.305.10	03-4064-11	RIBPort	154,5 x 117	Crna
41.305.11	03-4064-21	RIBPort	154,5 x 117	Bijela



41.305.10



RAILBLAZA

Baze za RAILBLAZA Starport vodilice i šine

Pričvršćuju se bez bušenja u vodlice TracLoader.
Za sisteme vodilica među kojima Crestliner SureMount, Tracker VersaTrack, Lund Sport Trak, Lowe Boats, Princecraft PrinceTrak, Xpress Boats, War Eagle, G3, Ranger & više • Odgovara vodilicama za kajake na Hobie, Wilderness, Jackson, YakAttack, Galaxy, Ocean Kayak, Native & more

Kat.broj	Cod. Railblaza	Izlaz	Boja
41.306.00	03-4129-11	vertikalna	Crna
41.306.10	03-4128-11	horizontalna	Crna
41.306.20	03-4145-11	nagnuta 45°	Crna



41.306.20



41.306.10



41.306.00



41.306.20

Šine TracLoader Gunnel RAILBLAZA Starport

Od anodiziranog aluminija s otvorima.

Kat.broj	Cod. Railblaza	Dimenzije mm	Dužina mm
41.307.10	01-4156-11	40 X 15	1000
41.307.50	01-4155-11	40 X 15	500



MiniPort baza za TracMount RAILBLAZA Starport šine

Za šine za kajake uključujući linije Hobie, Wilderness, Jackson, YakAttack, Galaxy, Ocean Kayak i Native Watercraft.

Kat.broj	Cod. Railblaza	Boja
41.308.00	03-4108-11	■ Crna



Držac štapova Rod Holder II RAILBLAZA Starport

Robustan i visoko podesiv za osiguranje sigurnosti štapa u gotovo svim položajima.

- Za spinning kolute, bacače mamaca, brodske kolotove;
- Rotirajući vrat pomaže smanjiti „trganje“;
- Završni osigurač smanjuje rotaciju cijevi; podignite da biste pomaknuli stupiće;
- Podesiv za 360° i 90° vertikalno.

Kat.broj	Cod. Railblaza	Opis	Boja
41.310.00	02-4020-11	Držac štapa	■ Crna
41.310.90	02-4137-11	Produžetak od 125 mm	■ Crna



Držac štapova R RAILBLAZA Starport

Lagani držac štapova za slatku vodu i obalni ribolov.

- Za spinning kolute, bacače mamaca i kolute za štapove za pecanje.
- Ne preporučuje se za vuču.
- Sa sigurnosnim remenom za štap i kolut.
- Podesiv za 360° i 90° vertikalno.

Kat.broj	Cod. Railblaza	Boja
41.311.00	02-4082-11	■ Crna



Držač štapa za pecanje Rod Tube RAILBLAZA Starport.

- Za spinning kolute, bacače mamaca i kolute za štاپove za pecanje.
- Završni osigurač za smanjenje rotacije štapa; podignite kako bi omogućili klizanje stupića.
- Podesiv za 360° i 90° vertikalno.
- Uvijek koristite vezicu na štapu.

Kat.broj	Cod. Railblaza	Boja
41.312.00	02-4118-11	<input checked="" type="checkbox"/> Crna



Držač štapova za pecanje za pregradu/stijenu Rod Rak RAILBLAZA

Robustan modularni držač štapova (može se koristiti pojedinačno ili u seriji pričvršćivanjem na prethodni).
 Prikladno za ručke od 25 do 38 mm.
 Može se montirati na zid ili strop.
 Gumeni umeci za zaštitu opreme.
 Pripremljeno za elastičnu traku (nije u pakovanju) za konačno pričvršćivanje štapa.
 Prodaje se u parovima (4 komada) za 2 štapa.

Kat.broj	Cod. Railblaza	Boja
41.313.00	09-0008-11	<input checked="" type="checkbox"/> Crna
41.313.01	09-0008-21	<input type="checkbox"/> Bijela



Vertikalni držač štapova za stijenu Rod Stow RAILBLAZA

Pojedinačni ili modularni držač štapova (moduli se mogu beskonačno povezivati).
 Prikladno za ručke do 40 mm.
 Osigurač za blokiranje koji sprječava rotaciju štapa (uklonjiv).
 U višestrukoj verziji (između dva štapa) prostor za mamce, alate i ostalo.

Kat.broj	Cod. Railblaza	Montaža	Dimenzije mm	Boja
41.314.00	09-0009-11	Jednostruki	250 x 60 x 65	<input checked="" type="checkbox"/> Crna
41.314.11	09-0009-21	Jednostruki	250 x 60 x 65	<input type="checkbox"/> Bijela
41.314.20	09-0010-11	Dvostruki	250 x 220 x 65	<input checked="" type="checkbox"/> Crna
41.314.30	09-0011-11	Trostruki	250 x 375 x 65	<input checked="" type="checkbox"/> Crna



Stanica za namatanje RAILBLAZA Starport

Može se fiksirati na zid ili na priključke Starport.
 Podesiva.
 Podesiva zatezna kočnica.
 Vodilica za kabel.
 Prihvaća kolute do 50mm i širine 115mm.

Kat.broj	Cod. Railblaza
41.315.00	09-4159-11





Nosač za davače RAILBLAZA Starport

Jednostavno uklanjanje davača.
Omogućava rotaciju izvan vode čak i za kratke udaljenosti.

Kat.broj	Cod. Railblaza	Opis
41.316.00	02-4060-11	Za kajake i kanue
41.316.10	02-4086-11	Za kajake i gumenjake



Nosači za FishFinder RAILBLAZA Starport

Pripremljeni za prihvat specifičnih Garmin instrumenata ili nosača svih drugih marki.

- Spojni zglob od 360°.
- Podesiv za složene pozicije montaže.
- Uklanjanje bez alata.

Kat.broj	Cod. Railblaza	Tip držača	Nosivost Kg	Osnovne dimenzije mm
41.317.00	02-4178-11	Serijski 4-7" ECHOMAP Serijski 5-7" STRIKER	-	-
41.317.10	02-4140-11	Za kvadratne ili okrugle nosače	1.5	102 x 102 h.170
41.317.20	02-4136-11	Za U-nosace	-	160 x 60
41.317.30	02-4141-11	Za U-nosace	1.5	160 x 60 h.170



RAILBLAZA

Nosač za električne Trolling Motore RAILBLAZA Starport

Podesiv u svim smjerovima.
Remen za pričvršćivanje na nogu koji sprječava vibracije.
Lako uklanjanje za oslobađanje palube.

Kat.broj	Cod. Railblaza
41.321.00	02-4158-11



Nosači za Kameru RAILBLAZA Starport

Najbolji način za očuvanje vaše kamere i snimanje akcije.

- Prilagođava se na kamere s navojem 1/4 20.
- Uključuje adapter za GoPro nosač od 3 stope.
- Produžetak s 5 mogućih nagiba.

Kat.broj	Cod. Railblaza	Tip držača	Nosivost Kg
41.320.00	02-4053-11	Nosač kamere	-
41.320.10	02-4132-11	Nosač kamere + spoj i produžetak do 650mm	0,8



Produžeci i oprema za RAILBLAZA Starport Baze

Kat.broj	Cod. Railblaza	Opis
41.322.00	03-4016-11	Fiksni produžetak 125 mm
41.322.10	03-4144-11	360° podesivi produžetak + nagib podesiv svakih 15°
41.322.20	03-4042-11	Produžetak od 41 mm, rotirajući 360°
41.322.30	02-4147-11	Podesiva ruka (idealno za isticanje ribolovnih uređaja) Duljina 200 mm - Visina 110 mm
41.322.40	02-4043-11	Univerzalni adapter kompatibilan sa svakim predmetom Starport + Muško/ženski adapter



Držači za čaše i držači opreme RAILBLAZA Starport

Kat.broj	Cod. Railblaza	Ime	Opis	Dimenzije mm
41.323.00	02-4040-11	StowPod	<ul style="list-style-type: none"> Pogodno za vertikalne ili horizontalne StarPort nosače Prijenosna pregrada za držače pića 	255 X 88 X 105
41.323.10	09-4150-11	Nosač opreme "Tackle Caddy"	<ul style="list-style-type: none"> Idealno za ribolovnu opremu uključujući kliješta, ključeve, mamce, telefone, VHF, dalekozore, boce za piće, kremu za sunčanje i još mnogo toga. Sadrži 2 kutije Stowaway Plano® serije 3400 ili slične Elastični konop uključen za osiguranje alata i kutija Montaža na zid Kompatibilno sa StarPort-om koristeći adapter 41.322.40 (02-4043-11) 	300 x 115 x 125
41.323.20	02-4048-11	Držac čaša "DrinkHold"	<ul style="list-style-type: none"> Nosi sa sobom bilo što, od boca do šalice za kavu, uz mogućnost odlaganja mamaca ili odlaganja kliješta. Može se montirati vodoravno ili okomito. 	-



RAILBLAZA Starport nosač uređaja

Kat.broj	Cod. Railblaza	Opis
41.324.00	02-4033-11	<ul style="list-style-type: none"> Čvrsto drži telefon, GPS, VHF, PLB ili druge uređaje. Ruka s oprugom Gumene ručke Remen za držanje
41.324.10	02-4131-11	<ul style="list-style-type: none"> Čvrsto drži iPad, Galaxy tablet ili neki drugi uređaj. Prikladno za uređaje od 4 3/4" do 10" (od 120 do 250 mm). Okretno za 360° s zaključavajućim spojnica R-Lock Vertikalni i horizontalni prikaz Kut nagiba veći od 90° Sadrži tvrde, meke i vodootporne futrole Gumene ručke čvrsto drže uređaje bez klizanja ili oštećenja.



Multifunkcionalni očni vijak RAILBLAZA Starport

Kat.broj	Cod. Railblaza	Opis
41.325.00	02-4003-11	Višenamjenski očni vijak Ø25 mm



Držac cijevi s osiguračem RAILBLAZA Starport

Za upotrebu sa širokim asortimanom opreme kao što su baterijske lampe, presvlake za noževе, kuke za barke, vesla, još puno toga.

Kat.broj	Cod. Railblaza	Za cijevi Ø mm
41.326.35	02-4026-11	35
41.326.50	02-4027-11	50





Signalna zastava RAILBLAZA Starport

Za kajake, kanue, za poboljšavanje vidljivosti.
Stupić od stakloplastike.

Kat.broj	Cod. Railblaza	Dužina mm
41.327.00	02-4010-11	1200



▲ 41.410.00



▲ 41.411.00



▲ 41.410.00



▲ 41.411.00

Nosači za FishFinder RAILBLAZA HEXX®

Rotacija od 90°.
Kompaktan za montažu u uskim prostorima.
Jednostavno i brzo uklanjanje osigurava sigurnost kod vrijednih predmeta.
1 Hexx baza uključena.

Kat.broj	Cod. Railblaza	Nosivost Kg	Tip držača
41.410.00	11-4174-11	3	Rotacija 90° + nagib 180°
41.411.00	11-4175-11	5	Rotacija od 90°



RAILBLAZA



Nosač za davače Live Pole 60 RAILBLAZA HEXX®

Savršeno pozicionira meku ručku na visini kuka za jednostavnu upotrebu.

- Rotacija davača od 360°
- Potpuno sklopiv za skladištenje i zauzimanje malo prostora
- 1 Hexx baza uključena
- Uključena zaštitna torba za spremanje

Kat.broj	Cod. Railblaza	Dimenzije otvoren mm	Dimenzije zatvoren mm
41.412.00	11-4190-11	1550	830

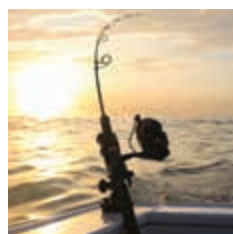

Nosač štapa Heavy Duty RAILBLAZA HEXX®

Dizajnirani za trolling ribolov i veća opterećenja.
Za spinning kolote, bacače mamaca, kolote za brodske štapove za pecanje.
Rotirajući vrat pomaže smanjivanju "trganja".
Završni osigurač za smanjenje rotacije štapa.
Blokirajuća rotacija od 90°.
Visoka otpornost, otporno na UV-zrake, konstrukcija od polimera.
Izolirani sistem pričvršćivanja radi sprječavanja korozije uzrokovane različitim metalima.
1 HEXX baza uključena.
Uvijek koristite vezicu na štapu.

Kat.broj	Cod. Railblaza	Boja
41.413.00	11-4189-11	■ Crna



Spinning reels



Bait caster reels

Kolica C-TUG s Kiwi Kotačima RAILBLAZA

C-TUG su čvrsta kolica prikladna za sve terene. Vodeći dizajn na tržištu. Nisu potrebni alati, montira se i demontira za nekoliko sekundi. Dimenzionirano za pohranu u otvore kajaka.

- Rastavljaju se za nekoliko sekundi.
- Prilagođava se unutar otvora.
- Gumena obloga na trupu
- Montaža bez alata
- Kiwi kotači otporni na probijanje s gumiranim gaznim slojem
- Remen 2,8 m s aluminijskom kopčom.
- Podesivi stalak.
- 5 godina garancije.

Kat.broj	Cod. Railblaza	kg	Nosivost (statička) Kg	Verzija
47.341.01	50-001-71	4,3	120	-
47.341.90	50-0012-71	-	-	Pretvorbeni kit C-TUG u C-TUG R (47.341.10)

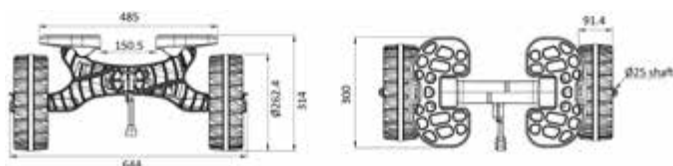

▲ 47.341.90



Kolica C-TUG R - RAILBLAZA

C-Tug R su evolucija vodećih kolica na tržištu C-Tug. Zahvaljujući podesivim nosačima, prilagođavaju se svim trupovima osiguravajući maksimalnu ravnotežu tijekom vuče.

- Rastavljaju se za nekoliko sekundi.
- Skladište se unutar brodskih otvora.
- Nosive šine od 20" (500 mm) s protukliznim gumenim jastučićima.
- Izrađena od čvrstog ojačanog polimera.
- Ojačane osovine od nehrđajućeg čelika.
- Kiwi neprobojni kotači ili SandTraKz za pješčane ili glatke površine (osiguravaju visoku kliznost i lakoću prijevoza).
- Remen 2,8 m s aluminijskom kopčom.
- Podesivi stalak.
- 5 godina garancije.

Kat.broj	Cod. Railblaza	kg	Nosivost (statička) Kg	Verzija
47.341.10	50-0010-71	4	100	Kiwi kotač (za sve terene)
47.341.14	50-0014-71	4.6	80	SandTraKz (pijesak ili glatke površine)



▲ Odgovara oblicima trupa s ovim tipičnim presjecima



▲ 47.341.10

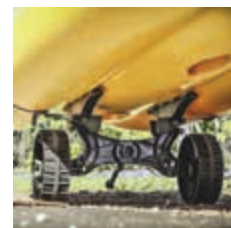

▲ 47.341.10



▲ 47.341.14



Višenamjenska kutija Gear Hub RAILBLAZA

Gear Hub omogućava skladištenje, prijevoz, organizaciju i zaštitu svega potrebnog za izvršni ribolov.

Neograničene mogućnosti korištenja i prilagodbe zahvaljujući prilagodljivoj dodatnoj opremi Railblaza (nije uključena).

Pogodno za ribolov s obale, plaže, kajaka, kanua ili broda.

- 4 integrirana držača štapova u kutovima
- Može sadržavati 8 Plano 3600 (nisu uključeni) ili slično
- 9 integriranih vodilica za Railblaza dodatnu opremu
- Višestruke točke pričvršćivanja
- Integrirane ručke
- Protuklizni gumeni jastučići
- Potpuno nehrđajući vijci
- Poklopac sa šarnirima i sistemom za blokiranje



Kat.broj	Cod. Railblaza	←→ mm	kg
47.350.00	09-4227-11	330 x 330 h.330	2,75

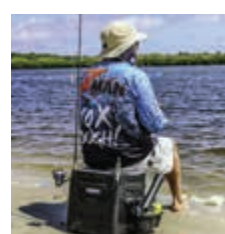
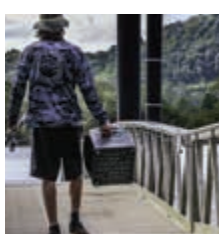

NEWEST



▲ 41.170.21

Držač štapova za pecanje od aluminija

Držači štapova za pecanje od aluminija za montiranje na pregradu ili strop. S unutrašnjom plastikom za zaštitu štapa za pecanje.

Kat.broj	Verzija	←→ mm
41.170.21	Za 1 štap za pecanje	-
41.170.22	Za 3 štapa za pecanje	346x38
41.170.23	Za četiri štapa	457x38



▲ 41.170.22



▲ 41.170.23



▲ 43.932.31

▲ 43.932.30

Prsten plus brtva Intercooler

Za Volvo Motore.

Kat.broj	Ref. original	Proizvod	Motor
43.932.30	858979	Prsten	AD31/AD41D/TAMD 41B
43.932.31	860920/838720	Brtva	AD31/AD41D/KAD 44P



Krajnji jastučić

Za Volvo Motore.

Za z-noge.

Kat.broj	Ref. original	Noga
43.932.33	854133/852772	290/290A/DP290A/290SP/290DP



Nepovratni ventil (flap ispusta)

Za Volvo Motore.

Kat.broj	Ref. original	Noga
43.957.00	872438	DP-D/DP-D1/DP-E
43.957.01	852644	280/280DP - 290/290DP

Cinkovi - anode od aluminija za Verado/Mercury

Kat.broj	Model	Motor	Ref. original
43.428.01	Nosac	Verado 600 / 12V	8M0177560
43.428.02	Power Trim	Verado 600 / 12 V	8M0179780
43.428.03	Noga	Verado 600 / 12 V	8M0177453
43.428.04	Ploča za kavitaciju	Mercury električni 7,5E - 20E - 35E	8M0204411

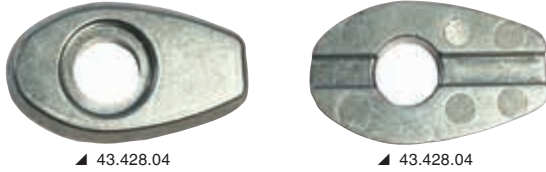

Anode - barilotti Yanmar

Kat.broj	Ø x dužina mm	Navoj	Motor	Skica	Ref. original
43.228.10	12x30+11	3/8"	Yanmar	1	68241
43.542.00	20x40	M8	Yanmar	1	27210-200300
43.229.40	12x32	3/8"	Yanmar	1	-
43.229.41	16x50+10	7/16"	Yanmar	1	-
43.229.42 New	12x30+10	3/8"	Yanmar	1	-
43.229.43 New	15x20+9	M8	Yanmar	1	-
43.229.44 New	12,70x38,10+10	3/8"	Yanmar	1	-



NEWEST

Sistem za nadzor katodne zaštite ATOM TECNOSEAL



NMEA PROTOCOL

Sistem za praćenje elektrokemijskih potencijala, koji se koristi za stalno mjerenje uvjeta katodne zaštite potopljenih i polupotopljenih metalnih dijelova. Može se instalirati na komandnoj ploči sa stupnjem zaštite IP64 na prednjoj strani, na trupovima od bilo kojeg materijala i primijenti od minimalno 1 do maksimalno 6 mjernih točaka. Dostupno je s dvije različite sonde kompletne s probojem trupa (3/4" od bronce) za nadzor:

- Sonda čistog cinka: jeftinija verzija prikladna za srednje velike brodove. Cink će trebati zamijeniti svake 2/3 godine.
- Sonda srebra i srebrovog klorida: premium verzija s trajanjem od nekoliko godina.

Techničke karakteristike ekrana:

- 4,3" TFT LCD ekran, visoke osvijetljenosti
- Rezolucija 480x272 pixela
- Svječiće 700
- Resistive touch screen
- Napajanje 12/24 V - <500mA
- Dimenzije 118x78x32 mm
- Šablona za bušenje 107x67 mm
- Radna temperatura -20 +70 °C
- Prednji materijal i kućište ABS
- Težina 200g

Naručite 43.850.00 + sondu po izboru.

NEWEST



Kat.broj	Sonda (uključujući 3/4" brončani prolaz kroza trup od Guidi)	
	Cink	Srebro i srebrni klorid
43.850.00	43.850.10	43.850.20



- 43.850.11 Samo zamjenska cinkova sonda.
- 43.850.21 Samo sonda od srebra i zamjenski srebrni klorid.

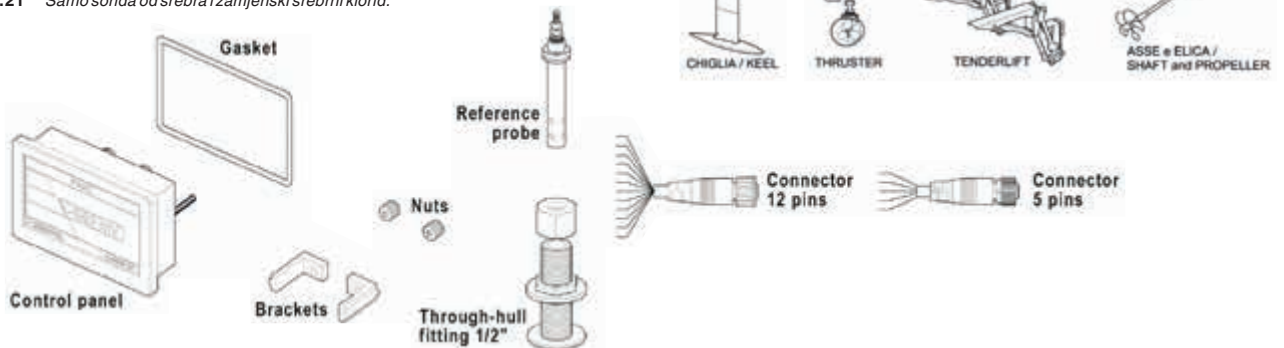

Ut Douglas Marine



▲ 44.477.50
44.481.38 + 44.484.38 +
44.043.50

Profilni bokoštitnik Simply DOUGLAS MARINE

Od sjajnog nehrđajućeg čelika 316L.

Poseban proces obrade kojim je podvrgnut povećava njegovu otpornost na koroziju do pet puta u usporedbi s uobičajenim nehrđajućim čelicima.

Kat.broj	Opis	Tip otvora	←→ mm			Šipake od m	razmak rupa mm	Baza PVC bijela	Završnici inox	Zaštitni spoj inox
			A	B	H					
44.477.50	Profil 50	Upušten	48	1,5	8	3	181	44.481.38	44.484.38	44.043.50

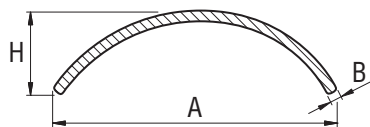

Ut Douglas Marine



PVC baza za profil Simply DOUGLAS MARINE

Izrađena od UV otpornog PVC-a s visokim standardima kvalitete i podvrgnuta brojnim testovima kvalitete.

Njezin poseban presjek osigurava maksimalan amortizacijski efekt i najbolji estetski izgled, ističući inox profil i maksimalno smanjujući okvir.

Isporučuje se u kolutima od 24 m.

Kat.broj	Boja	←→ mm		Pakiranje
		A	B	
44.481.38	bijela	58	19.7	Rola 24 m

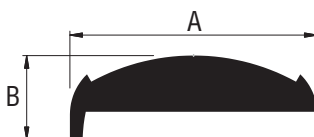

Ut Douglas Marine



Završetak za profil Simply DOUGLAS MARINE

Od sjajnog nehrđajućeg čelika 316L.

Vrlo praktičnog i elegantnog dizajna.

Kat.broj	←→ mm		
	A	B	H
44.484.38	100	64.8	24.6

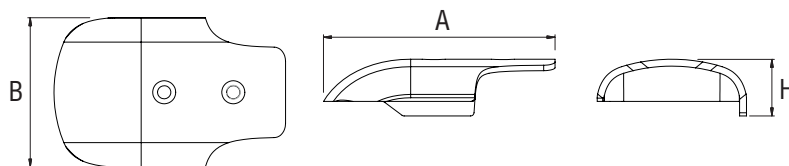

Ut Douglas Marine



Pokrov spoja za profil Simply DOUGLAS MARINE

Od sjajnog nehrđajućeg čelika 316L.

S unutarnjim stopper-om koji sprječava klizanje profila i omogućuje kontinuitet bušenja.

Kat.broj	←→ mm		
	A	B	H
44.043.50	50	4.4	25

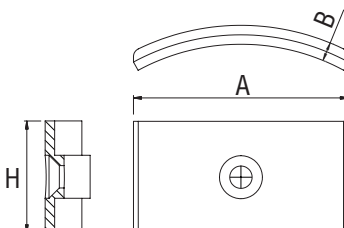

Oceansouth T-Top produžetak

Kit za proširenje dizajniran za proširenje površine sjene.
Univerzalan za montiranje na bilo koji T-Top opremljen s barem 2 držača štapova
Tkanina 220g/m² od vodootpornog i UV otpornog poliestera ATLAS; teleskopske cijevi od nehrđajućeg čelika.
Nije potreban alat ili bušenje za instalaciju; lako se uklanja za skladištenje nakon upotrebe.

<input type="checkbox"/> Bijela	<input checked="" type="checkbox"/> Crna	A cm	B cm
46.910.01	46.910.02	137	121
46.910.04	46.910.05	182	152

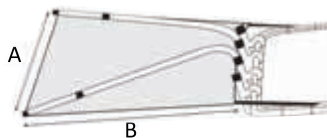

OCEANSOUTH



Tenda za stražnji dio T-Top-a

Izrađena od ATLAS tkanine, vodootporna, UV otporna i prozračna, 220 g/m².
Idealna i za zaštitu jastuka od sunca.

<input checked="" type="checkbox"/> Blu navy	<input checked="" type="checkbox"/> Crna	A cm	B cm
48.198.01	48.198.11 New	200	275
48.198.03	48.198.13 New	245	290
48.198.04	48.198.14 New	275	305

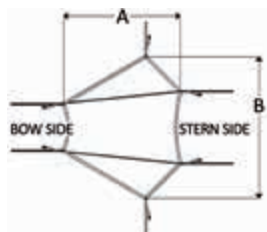

OCEANSOUTH



Zaštite - pokrivači za kormilarska kola jedrilica

Izrađeni od izdržljivog, prozračnog materijala ATLAS 310 g/m² koji smanjuje kondenzaciju i pruža izvrsnu zaštitu od UV zraka.

<input checked="" type="checkbox"/> mornarsko plava	Promjer Ø mm
46.183.01	610
46.183.02	812
46.183.03	915
46.183.04	1015
46.183.05	1115
46.183.06	1215
46.183.07	1315
46.183.08	1415
46.183.09	1515
46.183.10	1615

OCEANSOUTH



Zaštite - pokrivači za stolove Cockpit jedrilica

Izrađeni od izdržljivog, prozračnog materijala ATLAS 310 g/m² koji smanjuje kondenzaciju i pruža izvrsnu zaštitu od UV zraka.

<input checked="" type="checkbox"/> mornarsko plava	Dužina cm	Širina cm	Visina cm
46.182.01	95	30	65
46.182.02	105	40	65
46.182.03	120	35	65
46.182.05	135	50	70
46.182.06	145	55	70

OCEANSOUTH

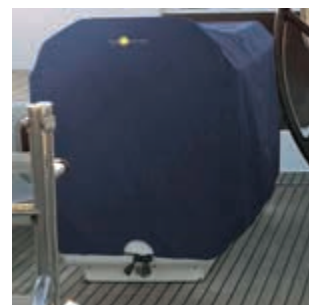

OCEANSOUTH



Zaštitni pokrivači za motore Mercury

Posebno oblikovani za model motora, prikladni za skladištenje na otvorenom. **Boja usklađena s bojom motora (crna).** Izrađeni od ATLAS 340g/m² tkanine, voodootporne, prozračne i UV otporne.

Ventilirani - za upotrebu i u navigaciji	Boja	Motor	Snaga KS	Godina
46.540.38	<input type="checkbox"/> Bijela	V12 7,6L	600	2021>
46.540.37	<input checked="" type="checkbox"/> Crna	V10 5.7L	400	2023>
46.540.39	<input type="checkbox"/> Bijela	V10 5.7L	400	2023>
46.540.40	<input type="checkbox"/> Bijela	V8 4.6L	250/450	2018>
46.540.41	<input type="checkbox"/> Bijela	V6 3.4L	175/225	2018>



OCEANSOUTH



Zaštitni pokrivači za motore Yamaha

Posebno oblikovani za model motora, prikladni za skladištenje na otvorenom. **Boja usklađena s bojom motora (crna).** Izrađeni od ATLAS 340g/m² tkanine, voodootporne, prozračne i UV otporne.

Ventilirani - za upotrebu i u navigaciji	Boja	Motor	Snaga KS	Godina
46.541.56	<input type="checkbox"/> Bijela	XTO V8 5.6L	375/425/450	2018>
46.541.54	<input type="checkbox"/> Bijela	V6 4.2L e 4.3L	F225/250/300 & F350 (2024)	2021>
46.541.24	<input checked="" type="checkbox"/> Siva	4 cilindra 4T 2.8L	F150D/F175A/ F200F	2023>
46.541.55	<input type="checkbox"/> Bijela	4 cilindra 4T 2.8L	F150D/F175A/ F200F	2023>



OCEANSOUTH



Zaštitni pokrivači za motore Honda

Posebno oblikovani za model motora, prikladni za skladištenje na otvorenom. **Boja usklađena s bojom motora (crna).** Izrađeni od ATLAS 340g/m² tkanine, voodootporne, prozračne i UV otporne.

Ventilirani - za upotrebu i u navigaciji	Boja	Motor	Snaga KS	Godina
46.544.10	<input checked="" type="checkbox"/> Siva	BF350 V8 4.9L	350	2024>
46.544.32	<input type="checkbox"/> Bijela	BF350 V8 4.9L	350	2024>
46.544.31	<input type="checkbox"/> Bijela	BF175/200/225/250 V6 3.6L	175/250	2019>



OCEANSOUTH



Zaštitni pokrivači za motore Suzuki

Posebno oblikovani za model motora, prikladni za skladištenje na otvorenom. **Boja usklađena s bojom motora (crna).** Izrađeni od ATLAS 340g/m² tkanine, voodootporne, prozračne i UV otporne.

Ventilirani - za upotrebu i u navigaciji	Boja	Motor	Snaga KS	Godina
46.542.40	<input type="checkbox"/> Bijela	V6 4T 4-4L	DF325/350	2017>
46.542.41	<input type="checkbox"/> Bijela	V6 4T 4L	DF250AP/300AP	2012>
46.542.43	<input type="checkbox"/> Bijela	4 cilindra 4T 2.8L	DF150AP/175AP/200AP	2014>
46.542.42	<input type="checkbox"/> Bijela	4 cilindra 4T 2L	DF115BG/140BG	2021>
46.542.64	<input type="checkbox"/> Bijela	4 cilindra 4T 2L (<2020)	DF100/115/140A	2012-2020
46.542.45	<input type="checkbox"/> Bijela	4 cilindra 4T 1.5L	DF70/80/90A	2008>
46.542.46	<input type="checkbox"/> Bijela	3 cilindra 4T	DF40/50/60A	2010>



Prilagođena cerada za gumenjake s T-Topom i središnjom vodilicom

Izrađena od ATLAS 280 g/m² vodootporne, prozračne i UV otporne tkanine. Dvostruki šavovi za veću otpornost

Kat.broj	Dimenzije gumenjaka		←→ cerada		Boja
	Dužina cm	Širina cm	Dužina cm	Širina cm	
46.165.21	720/750	280	950	660	■ Siva
46.165.22	760/790	280	980	660	■ Siva
46.165.23	800/830	280	1020	660	■ Siva
46.165.24	840/870	310	1060	670	■ Siva
46.165.25	880/910	310	970	610	■ Siva
46.165.26	920/950	320	1020	630	■ Siva
46.165.27	960/990	320	1060	630	■ Siva
46.165.28	1000/1050	320	1110	630	■ Siva
46.165.29	1060/1100	320	1160	630	■ Siva



OCEANSOUTH



Rib Boat

Zaštita nautička sa termo-skupljanjem

Film od polietilena termoskupljajućeg bijele boje. Otporna na UV-zrake, idealna je zaštita za zimovanje plovila i/ili prijevoz bilo kojeg tipa plovila, zaštićujući ga od priljavštine, manjih udaraca, visokih temperatura itd. Jednostavno se upotrebljava na način da se prostre od pramca prema krmi i nakon toga brižljivo zagrije pomoću odgovarajućih termo-pištolja.

Proizvod se prodaje u kolutu (cijena može varirati ovisno o težini).

Kat.broj	Širina filma m	Dužina koluta m	Visina koluta m	Debljina mm	Težina približna kg	Preklapanje-savijanje	Otpornost na UV zrake
46.176.07 New	6	50	1,5/1,6	0,2	62	Sofiettato	12 mjeseci garantirano
46.176.08	8	50	1	0,2	77,7	Višestruko	12 mjeseci garantirano
46.176.10	10	50	1,25	0,2	97,1	Višestruko	12 mjeseci garantirano
46.176.12	12	50	1,5	0,2	116,5	Višestruko	12 mjeseci garantirano
46.176.14	14	50	1,75	0,2	135,9	Višestruko	12 mjeseci garantirano
46.176.17 New	16	50	2	0,2	161	Višestruko	12 mjeseci garantirano



▲ 46.176.07



▲ 46.176.08/10/12/14/17

NEWEST



Cerada za runabout kabine s unutarnjim motorom

Izrađena od ATLAS tkanine 280 g/m², vodootporne, prozračne i UV otporne. Dvostruki šavovi za veću čvrstoću.

Kat.broj	Dimenzije plovila		←→ cerada		Boja
	Dužina cm	Širina max cm	Dužina cm	Širina cm	
46.171.10	670/720	270	940	490	■ Siva
46.171.11	720/780	270	1000	490	■ Siva
46.171.12	780/840	290	1060	500	■ Siva
46.171.13	840/900	310	1120	520	■ Siva
46.171.14	900/960	310	1180	530	■ Siva
46.171.15	960/1020	310	1240	540	■ Siva



OCEANSOUTH



OCEANSOUTH



Cerada skrojena za otvorene trupove s T-TOP-om

Izrađena od ATLAS tkanine 240 g/m², vodootporne, prozračne i UV otporne. Dvostruki šavovi za veću čvrstoću.

Preporučuje se za vuču na prikolici pri niskoj brzini, maks. 60 km/h.

Za upotrebu na brodu s dva motora, potrebno je kupiti veću veličinu.

Kat.broj	Dimenzije plovila		Boja
	Dužina cm	Širina max cm	
46.171.46	720/750	260	Siva
46.171.47	750/780	260	Siva
46.171.48	780/810	300	Siva
46.171.49	810/840	300	Siva
46.171.50	840/870	300	Siva
46.171.51	870/900	300	Siva
46.171.52	900/930	300	Siva
46.171.53	930/960	300	Siva
46.171.54	960/990	300	Siva
46.171.55	990/1020	300	Siva

OCEANSOUTH



48.407.02



48.407.03

Sjedalo anatomsko Sirocco

Preklapni naslon sa sistemom za blokiranje.

Unutrašnjost od pjene visoke gustoće. Obloženo UV- otpornim materijalom.

Otvori za fiksiranje u donjnjem dijelu sa standardnim razmakom.

Kat.broj	Boja obloge
48.407.01	<input type="checkbox"/> Bijela
48.407.02	<input checked="" type="checkbox"/> Sivo/bijela
48.407.03	<input checked="" type="checkbox"/> Bijelo/Plava
48.407.04	<input type="checkbox"/> Svjetlosiva + tamnosiva

NEWEST



48.648.01

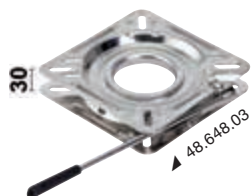

48.648.03



48.648.00/10/11

Okretljiva baza za stolice

Idealna za ribare, omogućava okretanje stolice do željene pozicije. Za upotrebu sa našim nosačima stolica, sjedalima od lake legure i raznim drugim sjedalima.

Kat.broj	Okretanje	Materijal	mm
48.648.00	na pisti sa kuglama	Obojeni čelik	165x165
48.648.10	na pisti sa kuglama	Obojeni čelik	192x192
48.648.11	na pisti sa kuglama	Obojeni čelik	245x245
48.648.01	na pisti sa kuglama	Inox	165x165
48.648.03	na pisti sa kuglama + blokiranjem na pritisak sa ručkom	Inox	172x172

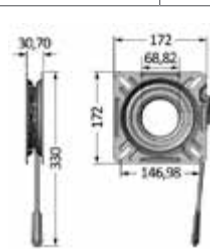

48.648.03

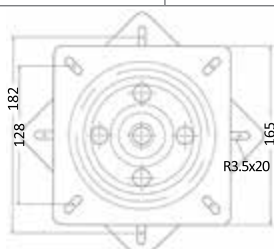

48.648.00/01

OCEANSOUTH

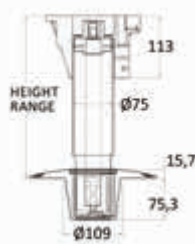

Waverider nosač sjedala s amortizerom, okretnom glavom i ugradbenom aluminijском bazom

Podesiv po visini pomoću plinske opruge. Sa sistemom **unutrašnjeg amortizera** (Shock Absorber) kako bi apsorbirao udarce broda na valovima.

Odvaj od baze od **anodiziranog aluminija** Ø 228 mm. Cijevi od anodiziranog aluminija. Glava od najlona / stakloplastike s univerzalnim izbušenim otvorima (rupama).

Kat.broj	Visina mm	Tip	Ø stupića mm	Dodatna baza
48.707.40	310/390	Teleskopski	75/65	48.707.43
48.707.41	440/570	Teleskopski	75/65	48.707.43
48.707.42	520/650	Teleskopski	75/65	48.707.43

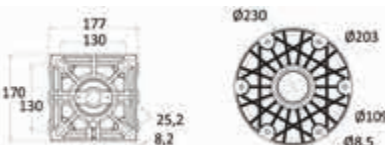

T-Top od anodiziranog aluminija

Izrađen od anodizirane cijevi Ø 32 mm. Univerzalan, jer se priključci mogu prilagoditi po potrebi. Tkanina T-top-a je od plavog, vodootpornog i UV otpornog ATLAS poliestera. Sve komponente su nehrđajuće.

Kat.broj	Ø cijevi mm	Dužina A mm	Širina B mm	Maksimalna širina konzole A1 mm	Visina maksimalna C mm	Boja
48.194.11	32	1700	1200	1000	2010	Plava
48.194.12	32	1700	1400	1000	2010	Plava

- 48.194.04 Nosači štapova za pecanje diam.cijevi 32mm
- 48.194.03 Nosači navigacijskih svjetla

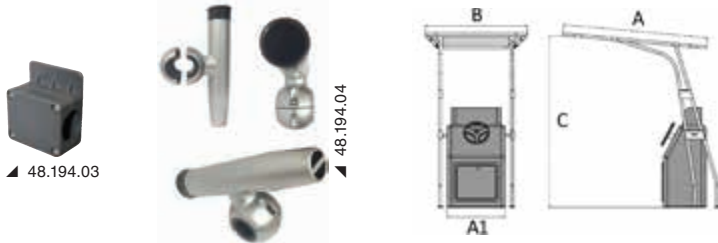

OCEANSOUTH



T-Top profesionalni od aluminija

Izrađen od cijevi Ø 44 mm, s visokootpornim priključcima i dijelovima visoke kvalitete zavarivanja. Univerzalan jer se priključci konzole mogu prilagoditi po želji. Tkanina T-Topa je vodootporna i UV otporni poliester ATLAS.

Okrvir premazan epoksidnim prahom.

Kat.broj	Ø cijevi mm	Dužina A mm	Širina B mm	Maksimalna širina konzole A1 mm	Visina maksimalna C mm	Boja	Boja platna
48.195.04	44	2000	1400	900	2050	Bijela	Plava
48.195.44	44	2000	1400	900	2050	Crna	Crna
48.195.05	44	2000	1600	1000	2050	Bijela	Plava
48.195.55	44	2000	1600	1000	2050	Crna	Crna

- 48.195.01 Nosač štapa za pecanje od plastike za cijev Ø 44 mm
- 48.195.02 Nosač navigacijskih svjetla

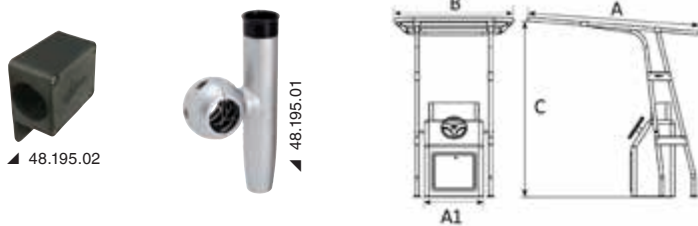

OCEANSOUTH



Profesionalni Heavy Duty T-Top od obojenog aluminija

Izrađen od cijevi Ø 44 mm, s priključcima i zavarenim dijelovima visoke kvalitete. Univerzalan jer se priključci za konzole mogu regulirati po potrebi. Platno T-Top-a je poliester Atlas plave boje impregniran i otporan na UV zrake.

Okrvir premazan epoksidnim prahom.

Kat.broj	Ø cijevi mm	A mm	B mm	Maksimalna širina konzole A1 mm	Visina maksimalna C mm	Boja	Boja platna
48.193.01	44	1400	2000	900	2050	Bijela	Plava
48.193.02	44	1400	2000	900	2050	Crna	Crna

- 48.195.01 Nosač štapa za pecanje od plastike za cijev Ø 44 mm
- 48.195.02 Nosač navigacijskih svjetla



OCEANSOUTH



U Douglas Marine

Električne stepenice E-STEP

PATENT

ELECTRIC

Električne stepenice za montažu ispod platforme s inovativnim i patentiranim pantografskim sistemom.

Izrađene od lake legure aluminija kako bi se osigurala pravilna čvrstoća uz minimalnu moguću težinu, stepenice za stajanje su izrađene od protukliznog EVA materijala kako bi se osigurala udobnost i sigurnost.

Crno obojane, dostupne u verziji s 3 ili 4 stepenice.

Prva stepenica dizajnirana je tako da se izdiže prema naprijed, omogućujući njenu ugradnju unazad u odnosu na krmeno zrcalo.

Scaleta „sve-u-jednom“ za brzu instalaciju s IP69K motorom dolazi s posebnom kontrolnom panelom za pokretanje.

Izuzetno tihe i brze u svom kretanju otvaranja i zatvaranja, trebaju samo 12 sekundi za cijeli ciklus.

Radi se o patentiranom i inovativnom proizvodu, 100% Made in Italy, koji premošćuje jaz između mehaničkih stepenica za penjanje i skupih električnih stepenica.

Moguće prilagodbe na zahtjev: boja stepenica.

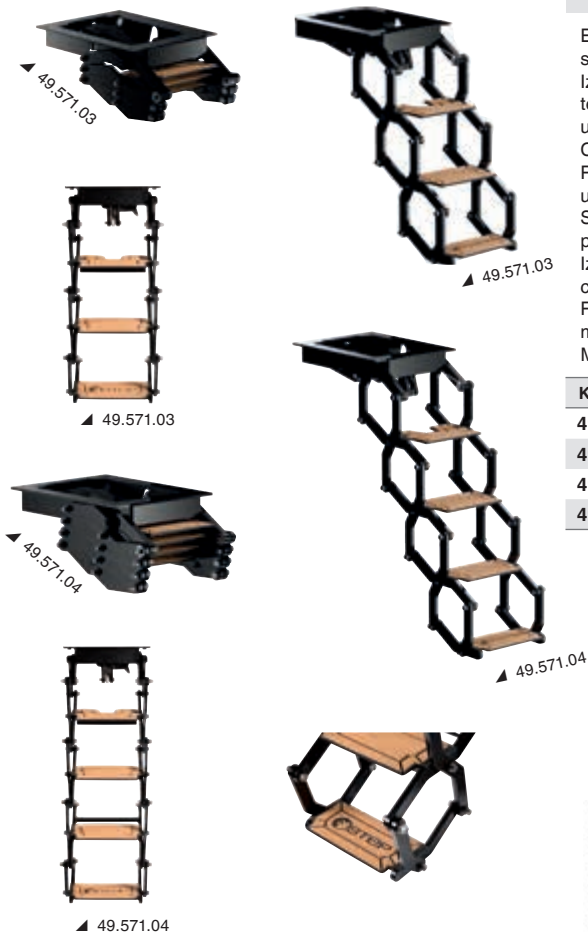

Kat.broj	Stepenice	V
49.571.23	3	12
49.571.24	4	12
49.571.03	3	24
49.571.04	4	24

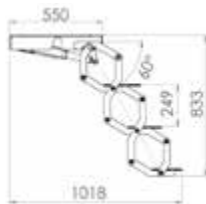

▲ 49.571.03

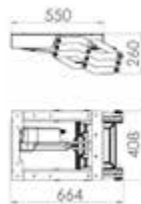

▲ 49.571.04



▲ Video

Not more a ladder but a true stairway.
E-Step it's the electrical ladder that fills the gap in the nautical market between manual ladders and expensive gangways. Available in 3 or 4 steps.

Sklopive krmene stepenice ATTWOOD

Dizajnirane za integraciju u krmnim platformama s negativnim nagibom od 15°, potpuno su skrivene kada su zatvorene.

Jedini vidljivi element je jednostavna maska s integriranim mehanizmom za zatvaranje i otpuštanje. I na brodu i u vodi, stepenice se otvaraju trenutno i lako jednom rukom.

Jednom izvađene iz cijevi za pohranu, čvrste stepenice od plastike automatski se preklapaju, čineći sistem penjanja praktičnim i sigurnim.

Kat.broj	Attwood model	Stepenice	Dužina otvorene mm
49.567.00	19902-34	3	737
49.567.01	19902-44	4	987

NEWEST

Ručke za podizanje ovalnog presjeka

AISI 316

Ovalna ručka za podizanje na plovilo, za bolji prihvat.

Za instalaciju pomoću slijepih vijaka ili pločica pokraj stepenica, izrađena od sjajnog nehrđajućeg čelika 316.

Prodaje se po komadu (za par, naručite 2 komada).

Kat.broj	Opis	Dimenzije mm	Presjek mm	Pričvršćivanje
49.570.00	Ručka za podizanje na plovilo	403 x 263	23 x 33	Vijci M8 x 50
49.570.01 New	Mala ručka za podizanje	243 x 302	23 x 33	Vijci M8 x 50
49.570.90 New	Pločice za pričvršćivanje sa samonavojnim vijcima.	75 x 45	-	Samonavojni vijci Ø6

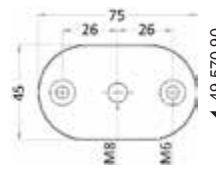
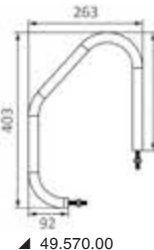
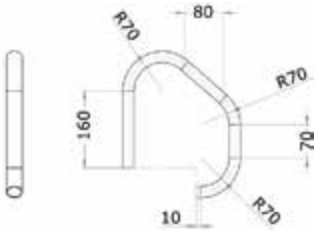
Termoelektrični hladnjak 12V - 220V

Ovaj termoelektrični hladnjak je vrhunski uređaj za hlađenje dizajniran kako bi osigurao idealnu temperaturu za boce vina i ostala pića do promjera od 92 mm.

Sistem hlađenja je termoelektričan i koristi bakrene cijevi i rashladno tijelo, osiguravajući ravnomjernu raspodjelu temperature i optimalne performanse.

Glacette je opremljena modernim dodirnim upravljačkim panelom s prikazom, što čini podešavanje temperature od minimalnih 5° jednostavnim i intuitivnim.

Isporučuje se s transformatorom od 220V i utikačem za upaljač od 12V (vidi 14.517.01).

Kat.broj	Kapacitet	V	Snaga W	Ø otvora mm	Dubina mm
50.860.01	1 Boca	12/220	72	92	190



Preklopni sudoper od inoxa

Zidni preklopni sudoper od nehrđajućeg čelika s ugrađenim slavinom. Isporučuje se s posudicom za sapun.

Kat.broj	←→ mm	izbočenost	
		Zatvoreno mm	Otvoreno mm
50.189.70	340x330	150	336



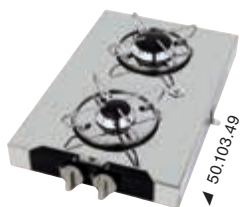

Kuhalo vanjsko od inoxa

Kompletno sa sigurnosnim termoelementom.

Kat.broj	Br.plamenika	vanjske mm	Plamenik W	Držač za lonce OPCIONALNO
50.103.45	1	210x290x90h	1750	50.100.91
50.103.47	2	440x290x90h	1900+1000	50.100.92
50.103.49 New	2	290x440x90h	1900+1000	50.100.92



Plinsko kuhalo s kristalnim staklom

Kompletno sa sigurnosnim termoelementom

Kat.broj	Br.plamenika	mm		Snaga W	Držači za lonce OPCIONALNO
		Vanjske	Ugradbene		
50.706.10 New	1	365x195	345x180	1800	50.100.91
50.706.11	1	325x290	270x305	1900	50.100.91
50.706.12	2	500x300	480x280	1750+3000	50.100.92
50.706.13	2	380x280	360x260	1000+1750	50.100.92
50.706.15 New	3	400x400	380x380	1000+1800+1800	50.100.93
50.706.14	3	504x410	484x390	1000+1900+3000	50.100.93

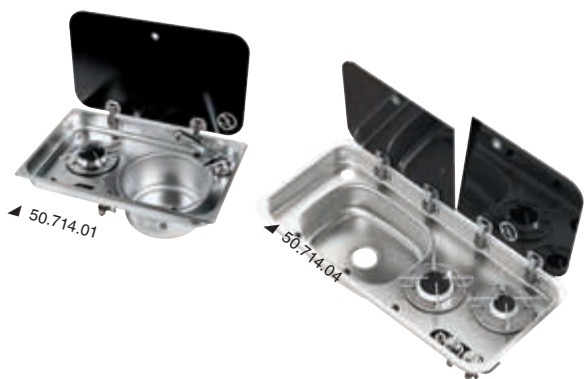

Kuhala od čelika sa staklenim poklopcem

Kuhala od nehrđajućeg čelika s poklopcem od sivog (fume') kaljenog stakla, kompletna s miješalicom za toplu i hladnu vodu.

Kat.broj	Sa sudopetrom	Br.plamenika	mm			Plamenici W	Držač za lonce OPCIONALNO
			Vanjske	unutrašnje	ugradbena dubina		
50.714.01	DX	1	526x326	515x325	163	1800	50.100.91
50.714.02	SX	1	526x326	515x325	163	1800	50.100.91
50.714.03	DX	2	726x346	688x319	140	1800+1000	50.100.92
50.714.04	SX	2	720x346	688x319	140	1800+1000	50.100.92



50.601.03



Ploče za kuhanje na plin od stakla

GAS

NON ELECTRIC

Inovativna ploča za kuhanje za barke sigurna, jednostavna za upotrebu, ekološka i elegantna. Plamenici su smješteni ispod staklene površine, omogućavajući ugrijavanje površine na siguran način i štiteći od plamena i u vanjskim i ventiliranim ambijentima. Idealno za montažu i na barkama bez generatora.

Kat.broj	kg	Br. plamenika	V	mm	Snaga kW	Potrošnja W
50.601.02	4,8	2	12	460x280x70	2,4/2,8	15
50.601.03 New	4,8	2	12	330x500x70	2,6/2,9	15
50.601.12	10,2	2	12	545x450x70	3,8/4,4	17

NEWEST



50.706.60



50.706.61

Indukcijske ploče za kuhanje od staklokeramike AC 120V / 60Hz

120V

Indukcijske ploče s podesivom snagom od 100W do 1800W zahvaljujući touch kontrolnoj ploči. Sa sigurnosnim blokiranjem za djecu. Lako se čiste zbog staklene površine, sa sistemom automatskog isključivanja i ventilatorima za hlađenje za sigurnu i dugotrajnu upotrebu.

60HZ

Kat.broj	Ploče	V	Hz	W	mm	
					Vanjske	Ugradbene
50.706.60	1	120	60	1800	357x297	356x283
50.706.61	2	120	60	3600	520x360	500x350

Bojler za brod ATI na 12V

12V

Bojler dizajniran za 12V-tne aplikacije. Izrađen od nehrđajućeg čelika AISI 316 L, s velikim izmjenjivačem topline za učinkovitu proizvodnju tople vode. Izolacija od ekspaniranog poliuretana bez štetnih tvari, integrirani dvostruki termostat i sigurnosni ventil. Obojani aluminijski plašt i nosači od nehrđajućeg čelika za čvrstu instalaciju.

Kat.broj	Volumen litara	V	W	Pritisak max bar	↔ LxØ mm	kg
50.489.22	22	12	300	7	520x320	7,5



Mini brodski bojler 12V

12V

Mini bojler za brodove od nehrđajućeg čelika AISI 316L, otporan na udarce, s toplinskom izolacijom od poliuretanske pjene. S grijaćim elementom od incoloy-a i zaštitnom sondom koja omogućuje mjerenje podešene temperature vode unutar bojlera putem termostata. Isporučuje se sa sigurnosnim ventilom i podesivim nosačima.

Kat.broj	Volumen litara	V	W	↔ LxØ mm	kg
50.589.06	6	12	300	459x190	4,1



Elektroventil

Za upotrebu u WC-ima koji koriste slatku vodu iz brodskog vodenog sistema. Djeluje i kao anti-sifon kako bi se spriječio mogući povratak vode iz WC-a u brodski vodeni sistem.

Kat.broj	Verzija	V	Priključak za cijev
50.203.10	Mesing	12	1/2"
50.203.11	Mesing	24	1/2"
50.203.20	New tehnopolimer	12	14 / 19 / 1/2"
50.203.21	New tehnopolimer	24	14 / 19 / 1/2"



50.203.20/21

Ledomat ISOTHERM AC/DC Inox Clean Touch

AC/DC

CLEAN TOUCH

Ledomat AC/DC tvrtke Isotherm dizajniran je za svestranu upotrebu na brodovima, kombinirajući energetska kompatibilnost, kompaktan dizajn i visoku učinkovitost. Proizvodi do 4,6 kg leda dnevno. Opremljen je pločom od nehrđajućeg čelika sa zaštitom od otisaka prstiju (anti-fingerprint finish) i integriranim spremnikom od 8 litara.

Kat.broj	V	↔ HxLxP mm	kg
50.843.01	12/230	626x371x501	29
50.843.02	12/115	626x371x501	29
50.843.03	24/230	626x371x501	29
50.843.04	24/115	626x371x501	29

isotherm

NEWEST



50.843.01

Hladnjak ISOTHERM VE200 PLUG&PLAY

PLUG&PLAY

Hladnjak VE200 PLUG&PLAY idealno je rješenje za pretvaranje neiskorištenih prostora u prostore za hlađenje. Lako se instalira, ne zahtijeva kvalificirane tehničare zahvaljujući unaprijed sastavljenom dizajnu s već napunjenim rashladnim plinom.

Kat.broj	Max volumen		V	Kompresor	Range temperature	↔ mm	
	Hladnjak	Zamrzivač				Isparivač	Kompresor
50.931.95*	200	65	12/24*	BD35F	+0° +11°	360x257x258	280x160x175

* AC/DC opcija pomoću Isotherm power packa.

isotherm

NEWEST





50.916.03/05

50.917.03/05

NEWEST



DOMETIC hladnjaci s ladicama

Inovativni dizajn i visoka energetska efikasnost, sa riješenjem hlađenja 3-u-1: samo frižider, samo zamrzivač ili oboje.

Odljeljak zamrzivača može se jednostavno izvaditi kako bi se oslobodio prostor za veći frižider..

- Komandna ploča touch u unutrašnjosti s LED-om;
- Ugradnja vrata reverzibilna;
- Široka ručka kompletno integrirana radi lakšeg pristupa;
- Inteligentno zatvaranje radi kreiranja jednog prostora i omogućavanja ventilacije;
- Kompresor lagan, kompaktan i s uštedom energije s mogućnosti (Eco/Boost/Silent);
- Kompresor udaljiv za verziju od 35 litara radi smanjenja dubine na minimum;
- Okviri su podesivi za standardnu ili ugradbenu montažu.

Vrata tamno srebrna	Ploča od nehrđajućeg čelika	Model	Kapacitet l	V	Potrošnja W/24 h	mm (LxHxP)	kg
50.916.03	50.917.03	NRX0050	46	12/24	222	380x510x525	17
50.916.05	50.917.05	NRX0060	58	12/24	234	448x537x525	17

NEWEST



50.918.01-07



DOMETIC hladnjaci crne boje

Hladnjaci s tamno crnom pločom. Opremljeni s 3 udobne police i malim "balkonom" za boce ili limenke. Odljeljak za zamrzavanje može se naručiti posebno kao dodatni dio.

- Komandna ploča touch u unutrašnjosti s LED-om;
- Ugradnja vrata reverzibilna;
- Široka ručka kompletno integrirana radi lakšeg pristupa;
- Kompresor lagan, kompaktan i s uštedom energije s mogućnosti (Eco/Boost/Silent);
- Kompresor udaljiv za verziju od 35 litara radi smanjenja dubine na minimum;
- Okviri su podesivi za standardnu ili ugradbenu montažu.

Vrata crna - Dark Black	Model	Kapacitet l	V	Potrošnja W/24 h	kg
50.918.01	NRX0035E	34	12/24	230	16
50.918.03	NRX0050E	46	12/24	222	17
50.918.05	NRX0060E	58	12/24	234	17
50.918.07	NRX0080E	78	12/24	304	20

ISOTHERM Cruise Classic Total Black hladnjaci

isotherm

Seriya CRUISE Classic Total Black nudi elegantne i čvrste hladnjake, savršene za nautičko okruženje. Dostupni u kapacitetima od 42 do 226 litara, kombiniraju suvremeni dizajn u mat crnoj boji s visokim energetske performansama.

- Ugrađeni zamrzivač (osim u verziji "Drink").
- Unutarnje LED osvjetljenje.
- Obloga za namirnice sa zaobljenim kutevima radi lakog čišćenja.
- Secop kompresor 12/24 V niske potrošnje
- Vrata s magnetskom bravom.
- Materijali otporni na koroziju.

Kat.broj	Model	Kapacitet l	V	Potrošnja W/24h	Prostor	mm			kg
						L	P	H	
50.870.01	CR42 Total black	42	12/24	300	Jednostruki	380	455	525	14
50.870.02	CR49 Total black	49	12/24	278	Jednostruki	380	452	525	17
50.870.03	CR65 Total black	65	12/24	288	Jednostruki	450	473	530	18
50.870.04	CR85 Total black	85	12/24	386	Jednostruki	475	505	627	22
50.870.05	CR86 Total black	86	12/24	499	Jednostruki	380	495	850	22
50.870.06	CR100 Total black	100	12/24	400	Jednostruki	486	455	746	23
50.870.07	CR130 Total black	130	12/24	438	Jednostruki	525	510	750	27
50.870.08	CR130 Drink Total black	130	12/24	400	Jednostruki	527	520	750	27
50.870.09	CR226 Total black	226	12/24	648	Dvostruki	595	522	1452	52

NEWEST



50.870.XX



50.870.03



50.870.05



50.870.09

Autoterm Flow grijači

AUTOTERM Flow tekući grijači su versatilno i kompaktno rješenje za brodove i vozila, s termičkom snagom od 5 kW. Dizajnirano za grijanje kabine i unutrašnjosti. Dostupno za benzinske (12V) i dizel (12/24V) sisteme. Kit sadrži sve potrebno za instalaciju kotla. Kontrolna panel **50.251.01** mora se nabaviti odvojeno za upravljanje kotljem. Za dovršetak instalacije također će biti potrebno nabaviti cijev za cirkulaciju tople vode (promjer 16mm tip **17.740.16**) i lokalne distribucije zraka prema potrebama.

U kompletu su dostavljeni sljedeći pribor: Toplinska izolacija; Stezaljka za gorivnu pumpu s gumom; Gorivna pumpa; Električno ožičenje za kontrolne panele; Cijev za usis zraka s filtrom; 1 metar duga ispušna cijev (opcionálni adapteri: **50.255.01/02/03**); 5,5 metara najlonske cijevi za gorivo; Najlonska navlaka za cijev goriva; Montažni nosač za pumpu; Prigušivač s montažnim setom; Toplinska zaštita za ispušnu cijev; Električna pumpa za tekućine; Priključak za cijev rashladne tekućine; L-oblikovani adapter za ispušnu cijev; 2 metra cijevi za rashladnu tekućinu.



NEWEST



Kat.broj	Model	Preporučeno za brodove (m)		V	Snaga kW	Potrošnja energije (W)	Potrošnja goriva (l/h)	←→ mm	kg
		Mediterranska klima	Nordijska klima						
50.261.12	Benzin	10-13	8-11	12	5	42	0,7	220x90x136	2,4
50.262.12	Dizel	10-13	8-11	12	5	42	0,62	220x90x136	2,4
50.262.24	Dizel	10-13	8-11	24	5	42	0,7	220x90x136	2,4

Izmjenivači topline (fan coil) za Autoterm Flow kotle

Izmjenivači topline s ugrađenim aktivnim ventilatorom za Autoterm Flow tekućine grijalice. Primaju vodu proizvedenu od tipa bojlera 50.261.12 - 50.262.12/24 i distribiraju topli zrak. Za verzije bez ugrađenog prekidača može se povezati bilo koji termostat i/ili prekidač s jednom ili dvije brzine (tip 50.266.30).



NEWEST

Kat.broj	V	Snaga kW	Kapacitet zagrijavanja m³/h	Izlazi	Prekidač	Brzina	Termostat	Vrsta montaže
50.267.01	12	2,75	110	1	Da	1	Da	Nastijenkupregradu
50.267.02	12	5,9	347	1	Da	3	Da	Nastijenkupregradu
50.266.01	12	3,05	236	2	NE	2	NE	Ugrađbene
50.266.02*	12	6,05	314	3x60mm	NE	2	NE	Daljinski*

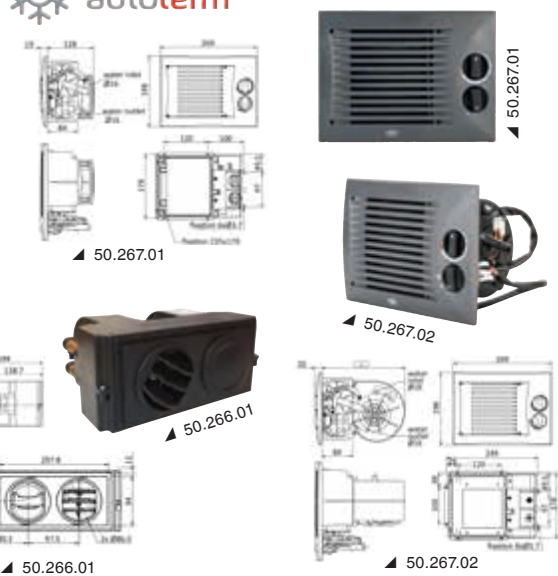

* Za povezivanje s cijevima promjera 60 mm na orientirane mlaznice.



WC SILENT Ultra Slim

Kompaktni WC s posebno dizajniranom bazom za montažu SLIM za uske prostore. Keramička školjka, poklopac sa soft-close zatvaranjem, samousisna pumpa s funkcijom usisavanja/ pražnjenja i mljevač.

Upravljački panel Carling uključen s automatskom funkcijom ciklusa + ručna funkcija **50.204.43**
Priklučci: Ulaz 19 mm (3/4"), Izlaz 25 mm (1") ili 38 mm (1 1/2")

Kat.broj	V	A	←→ mm				Pumpa samousisavajuća za usis morske vode OPCIONALNO	Elektromagnetski ventil* OPCIONALNO
			visina	širina	Dubina	Podijum		
50.316.12	12	30	410	355	480	225 x 272	16.525.12	50.203.10
50.316.24	24	16	410	355	480	225 x 272	16.525.24	50.203.11

* Elektroventil za spajanje ulaza na sitem vode na brodu OPCIONALNO.



Električni WC TECMA Silence Plus 2G Black Edition

Verzija **Total Black** WC Silence Plus 2G (Generacija2) kompletna sa Touch SFT upravljačkim panelom crne boje.

Kat.broj	Model	V	←→ mm			Bide uključen	Montaža	kg
			visina	širina	Dubina			
50.227.47	Silence Plus 2G	12	460	390	510	NE	Iznad poda	25,5
50.227.41	Silence Plus 2G	24	460	390	510	NE	Iznad poda	25,5
50.227.46	Silence Plus 2G+Bidet	24	460	390	510	Da	Iznad poda	25,5



IZY jedinica za klimatizaciju dostavljena u kompletu ALL IN ONE



NEWEST



IZY je ekskluzivni proizvod koji omogućava jednostavnu i pristupačnu instalaciju kompletnog sistema klimatizacije čak i za "ne-profesionalne" osobe unutar bilo kojeg plovila. Smješteni unutar robusne i kompaktne strukture od nehrđajućeg čelika 316, izolirani iznutra radi maksimalnog smanjenja buke, nalaze se:

- kompresor visoke učinkovitosti;
- izmjenjivač topline od bakra i nikla otporan na koroziju;
- izmjenjivač topline rashladni plin-zrak;
- pumpa za cirkulaciju morske vode;
- sve električne i elektroničke komponente.

Grijanje se aktivira upotrebom električnog otpornika; za razliku od onoga što se događa u sistemima s toplinskom pumpom Inverzijom ciklusa, učinkovitost klima uređaja nije pogođena smanjenjem temperature morske vode tijekom hladne sezone, stoga se postiže 100% raspoložive toplinske snage čak i s temperaturom vode ispod 10°C.

Napajanje 220V. Digitalni zidni upravljački panel s uključenom daljinskom komandom.

* Kit za distribuciju zraka i recirkulaciju morske vode **OPTIONAL** za naručiti odvojeno kod **50.268.00 / 50.267.99**

Kat.broj	BTU/h	Potrošnja energije (W)		Potrošnja (A)		Nominalni presjek cijevi	Neto težina Kg	←→ mm
		Režim hlađenja (cooling mode)	Režim grijanja (heating mode)	Režim hlađenja (cooling mode)	Režim grijanja (heating mode)			
50.267.09	9000	860	1800	3.6	4.8	102	29	590x280x315
50.267.13	13000	1300	1800	4.3	6.5	102	35	630x340x350
50.267.16	16000	1700	1800	6	7.5	102	37	630x340x350

AirJet klima uređaji 12V i 24V DC

NEWEST



AirJet 12/24V DC je idealan za klimatizaciju plovila i brodova za odmor bez generatora.

Napajanje izravno iz baterija na brodu omogućuje korištenje klimatizacije bez bučnih generatora ili povezivanja na inverter.

Kompaktnom i elegantnog dizajna, AirJet se ističe visokom svestranošću upotrebe koja omogućuje jednostavnu instalaciju bez zauzimanja velikih volumena.

Idealan je za hlađenje pojedinačnih kabina.

Kada je brod privezan u luci, još uvijek je moguće, koristeći odgovarajući kit (opcionalno), povezati se s obalom i koristiti napajanje od 220V, štedeći baterije na brodu.

Morska pumpa i kontrolna ploča uključeni.

* Kit za distribuciju zraka i recirkulaciju morske vode **OPTIONAL** za naručiti odvojeno kod **50.268.00 / 50.267.99**

Kat.broj	V	BTU/h	Potrošnja energije (W)	Potrošnja (A)	Protok zraka (m3/h)	Neto težina Kg	←→ mm	Kit za napajanje s obale**
50.268.12	12	3700 / 6250*	600 / 800*	40 / 65*	500	17	500x380x240	50.268.01
50.268.24	24	5400 / 7400*	940 / 1000*	39 / 61*	650	18	480x330x280	50.268.01

Kit dodatne opreme

Prvi izlaz	Komponente	Drugi izlaz	Komponente
50.268.00	Izolirana fleksibilna cijev prom. 102 mm (1,5m), podesivi izlazi bijeli okrugli izlazni otvor prom. 100mm, spojni element 100/80mm, objumice za cijevi (2), bijela rešetka 300x200mm, spiralna cijev prom. 20mm (3m), plastični filter za more, priključak za cijevi muški 1/2"x20mm, ventil 1/2" žensko/žensko, usis za more 1/2", ispust za more 1/2", objumice za cijevi od nehrđajućeg čelika 17x32mm (8), cijev za ispust kondenzata prom. 16mm (1,5m), nosači za pričvršćavanje (3).	50.267.99	T ili Y odvojnici, 2m izolirani fleksibilne cijevi i kom. 1 bijela okrugla izlazna rešetka, prom. 100mm PVC.



* Podaci o uređaju postavljenom na maksimalnu brzinu

** Uključuje napajanje od 220V do 12V DC + automatski selektor 12V/220V - prekidač za napajanje



50.268.02 Display za daljinsko upravljanje



▲ 50.268.02



▲ 50.268.00

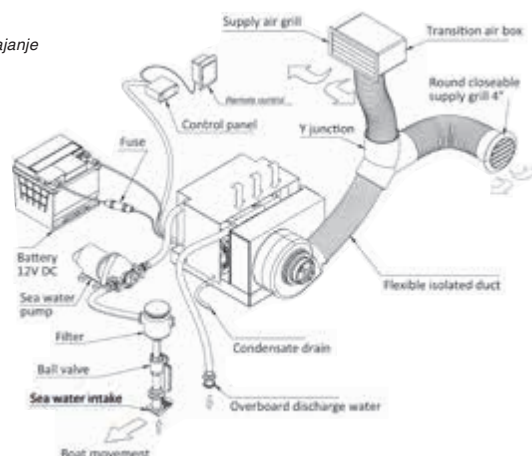

Desalinizator SCHENKER ZEN

Lagan i ekonomičan, nalazi mjesto na svim plovilima zahvaljujući izuzetno kompaktnim dimenzijama, jednostavna i intuitivna upotreba s dva jednostavna gumba.

Sadržaj kompleta:

- desalinizator sa sistemom Energy Recovery System;
- pumpa za napajanje s filterom za morsku vodu;
- filter na aktivni ugljen s elektromagnetskim ventilom;
- predfilter od 5 mikrona;
- cijev za proizvodnju slatke vode (5m);
- daljinska komanda.

Funkcije daljinskog upravljanja:

- start/stop;
- timer proizvodnje;
- ispiranje;
- alarmi.

Schenker



Kat.broj	Model	V	Kapacitet lt/sat	Potrošnja W	kg		Membrana
					Desalinizator	Pumpa	
50.237.30	Zen 30	12	30	110	16	4,5	1x(2,5"x21")
50.237.50	Zen 50	12	50	240	21,5	8,5	2x(2,5"x21")
50.237.54	Zen 50	24	50	240	21,5	8,5	2x(2,5"x21")
50.237.92	Zen 100	12	100	400	41	12	2x(4"x21")
50.237.94	Zen 100	24	100	400	41	12	2x(4"x21")
50.237.95	New Zen 150	24	150	600	62	12,7	2x(4"x21")
50.237.96	New Zen 150	48	150	600	62	12,7	2x(4"x21")



▲ Pumpa za napajanje 50.237.30

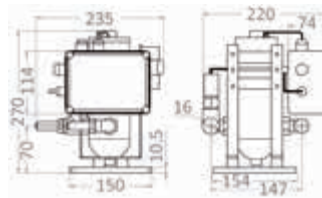

▲ Pumpa za napajanje 50.237.50

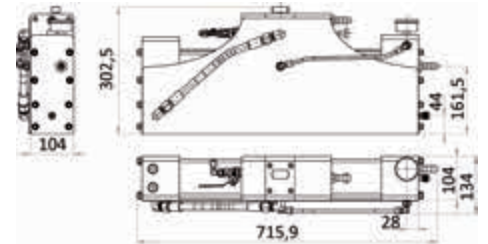

▲ 50.237.30



▲ Pumpa za napajanje 50.237.92/94

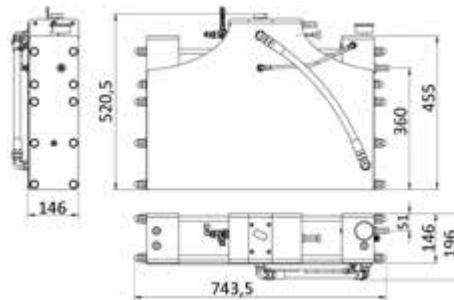

▲ 50.237.92/94

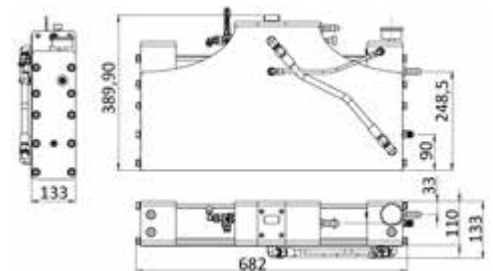

▲ 50.237.50/54



▲ Pumpa za napajanje 50.237.50/54

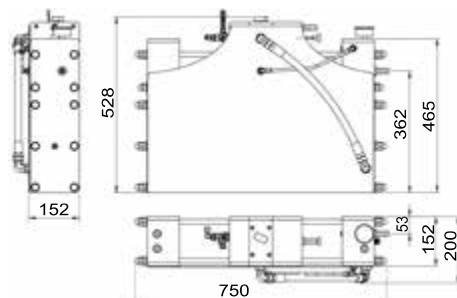

▲ 50.237.95/96



▲ Komandna ploča



Kit za trimiranje LENCO Pro Control Standard Mount i Edge Mount

Sistem flapsova nove generacije s naprednom kontrolom i kontrolnom jedinicom, brzi i čvrsti flapsovi za izvanredno iskustvo vožnje.

Aktuatori brži i snažniji projektriani za osiguranje najbolje učinkovitosti kod modernih brodova. Vučna snaga i potisak cilindra od 750/400 Kg u odnosu na 340/0 Kg prethodne verzije.

5 godina garancije na kompletan sistem.

74% poboljšanje u balansiranju barke održavajući trup u najboljem kutu kobilice bez obzira na težine u kretanju ili uzburkano more.

24% manji dodir s vodom čini navigaciju ugodnijom i mekšom.

Kompatibilan sa svim motorima opremljenim kontrolnom jedinicom. Ako su na brodu instalirani Mercury motori, sistem će preko povezanica na Mercury JBox moći pribirati veću količinu podataka i time intervenirati kako bi navigacija bila još predictivnija i udobnija.

Svi modeli rade na 12v

Položaj klapni može se prikazati na bilo kojem "MFD" (multifunkcionalni ekran)

Verzija Auto:

Kada je u funkciji 'auto', zahvaljujući centralnoj jedinici za mjerenje razumije uvjete navigacije kao što su brzina, ubrzanja, oscilacije i naginjanje, te promptno reagira održavajući i čuvajući trup u najboljem kutu navigacije.

Pilot može i dalje intervenirati i dručakije prilagođavati položaj korištenjem intuitivne ergonomske ploče.

Verzija Assist:

Omogućava intuitivnu i brzu kontrolu položaja od strane pilota. Mogućnost programiranja i brzog poziva dvije željene pozicije Flaps-a.

Kit se sastoji se od:

- Ergonomske kontrolne ploče Pro Control Auto ili Assist
- Upravljačke jedinice za detekciju (IMU) (samo za Auto verziju)
- 2 čelična flapsova
- 2 potisna cilindra SD Pro Actuators s dužinom od pina do pina 10" (15187-001)
- 6 T-priključaka (konektora) (30281-001)
- Micro C Drop kablova: 2x 1,8m (30269-002); 1x 3,8m (30269-001); 1x 6,4m (30269-004)
- 2 Pin Detsuch to Micro C Aktuator Network Adapter Cable (30377-001)
- 2x 0,91m Pro Control Aktuator Power Pigtail (30378-001)
- 2 Wake Signal Adapter za sisteme koji nisu Mercury (30376-001)
- 2 Nosača za fiksiranje na stranu broda (15193-101)
- 2 nosača za fiksiranje na flapsove (15194-101)
- Lenco 2K Backbone Kit

Kat.broj	Kat.br.LENCO	Kontrola verzije	ploče			Verzija s perajima	Minimalna visina ogledala krme mm	Za plovila mt
			L mm	W mm	L "xŠ"			
51.266.01	15181-106	Pomoć	229	305	9x12	Standardna	356	4,9 - 8
51.267.01	15182-107	Auto	229	305	9x12	Standardna	356	4,9 - 8
51.268.02	15186-107	Auto	305	305	12x12	Montaža na rub	279	6 - 9,1

NEWEST



Nitro boje u spreju za IVECO unutarnje brodске motore

Kat.broj	Boja	Godina	Sprej od ml	 PACKAGE
52.595.03	<input type="checkbox"/> Bijela	Sve	400	6

OCEANSOUTH

Oceansouth zaštita za propelere

Izrađena od visokootpornog poliestera otpornog na UV zrake.

Podstavljena s 6 mm poliuretanske pjene, s pojačanim šavovima i zatvaranjem gumbima na pritisak.

Čvrsta ručka i protuklizni unutrašnji dio za osiguranje jednostavnosti i stabilnosti tijekom prijevoza. Boja visoke vidljivosti za veću sigurnost tijekom vuče.



▲ 52.958.06



▲ 52.958.01/05

Kat.broj	Ø mm
52.958.01	200
52.958.02	260
52.958.03	320
52.958.04	360
52.958.05	410
52.958.06	435 (dvostruko/blizanac)

Manžetna gumena

Garantira dugoročnu izolaciju od infiltracije vode, sa malim održavanjem ako se pravilno tretira. Proizvedena od specijalne gume, otporne na slanu vodu te na mast za podmazivanje. Proizvod dolazi u kompletu sa inox AISI 316 obujmicom te specijalnom podmazujućom masti za osovinu.

Manžetna u pravilu "radi" ispod nivoa vode, tako da se podmazuje i rashlađuje u vodi. Ako manžetna "radi" iznad nivoa vode ili na limitu, obavezno je dovođenje vanjskog izvora vode radi rashlađivanja manžetne.

Verzija A: sa mesinganim priključkom za cijev za vanjsko podmazivanje vodom (ako se ne upotrebljava mesingani čep za zatvaranje) + mesingani čep i otvor (rupa) za podmazivanje.

Verzija B: bez mesinganog priključka za cijev te bez otvora (rupe) za podmazivanje

Kit se sastoji od: manžetna + specifična mast za podmazivanje u tubi + uputstva

Verzija		Ø osovinskog voda mm	Ø manžetne mm
A	B		
52.330.26	52.331.26	25,4 (1")	44
52.330.31	52.331.31	31,8 (1" 1/4)	52
52.330.36	52.331.36	38,1 (1" 1/2)	58
52.330.41	52.331.41	44,5 (1" 3/4)	64
52.330.46	52.331.46	50,8 (2")	70

OSCOLATI



YACHTICON Aqua Clean za spremnike slatke vode

Koristi se za tretman i očuvanje slatke vode u spremnicima, sprječava kontaminaciju do šest mjeseci.

Na bazi srebra, **bez klora** ili drugih kemijskih tvari, bez okusa i mirisa. **Pogodno za pitku vodu i vodu koje se ne pije.**

Može se koristiti u fleksibilnim i krutim spremnicima (u slučaju aluminijskih spremnika preferira se tekuća verzija 52.193.00).

Kat.broj	Opis	Pakovanje od	Dovoljno za litara
52.193.03	Tablete	100 kom	2000

Ukoliko se kupi 16 komada dobije se jedan besplatan stalak.



Sklopiva ručka za vitlo FLIPPER™

FOLDABLE

MADE IN ITALY

Flipper je inovativna sklopiva ručka za vitlo, dizajnirana za pojednostavljenje i ubrzanje operacija hvatanja i otpuštanja škota bez potrebe za uklanjanjem ručke s vitla.

Izrađena s precizno i sa zglobovima od nehrđajućeg čelika, osigurava otpornost i trajnost.

Obrađena anodizacijom od 30 mikrona, pruža izvrsnu otpornost na ogrebotine i najagresivnija morsk okruženja.

Zahvaljujući patentiranom mehanizmu zatvaranja, lako se preklapa na bazu vitla, osiguravajući veću praktičnost u manevrima namotavanja i otpuštanja.

Podesimo u 4 položaja (zatvoreno, poluotvoreno, otvoreno, maksimalno otvaranje), prikladno za sve potrebe tijekom manevara; opremljeno brzim priključkom i otpuštanjem za trenutnu instalaciju na bilo koju vrstu vitla.

S Flipperom više nećete morati premiještati ručku između različitih vitla niti se bojati da ćete je izgubiti na moru: uvijek će biti na svom mjestu i spremna za upotrebu. To smanjuje rizik od gubitka tijekom navigacije i olakšava manevriranje, čineći vaše iskustvo jedrenja sigurnijim i ugodnijim.

Kat.broj	Verzija	Dužina otvorena mm (A)	Zatvorena dužina mm (B)	Preporučeno za brodove
57.111.01	Flipper™ Standard	200 (8")	142,5 (5,6")	od 6 do 11 m
57.111.02	Flipper™ Max	254 (10")	190 (7,5")	od 11 m i dalje

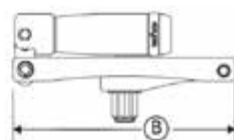
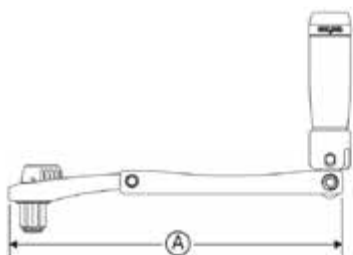

easysea

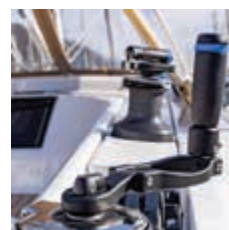



Navlake od kože i neoprena

Zaštite za križeve izrađene od UV otporne kože. Elastična vrpca na rubovima omogućuje dobro prilagođavanje bez obzira na oblik križa. Unutrašnjost je obložena neoprenom za optimalno prijanjanje, a koža izvana pruža meku površinu za zaštitu jedra. Opremljene čičkom za sigurno pričvršćivanje i prilagođavanje širokim rukama križeva. Prodaju se u parovima i dostupne su u 4 veličine.

Kat.broj	Presjek križa mm	
	Sartije kontinuirane (continuous rig)	Sartije nekontinuirane (linked rig)
57.491.01	55-95	-
57.491.02	95-122	74-95
57.491.03	-	105-122
57.491.04	-	122-154

NEWEST



Teleskopska uvlačiva kuka

Funkcije:

- 1) Pričvršćivanje bokobrana
- 2) Bitva
- 3) Vuča skijaša / guma za vuču

Montaža na ravnu površinu, izrađena od sjajnog nehrđajućeg čelika AISI 316.

Prekidna čvrstoća 840 kg

Kat.broj	Ø mm	Izbočenost kad je uvučena mm
64.216.00	45	8

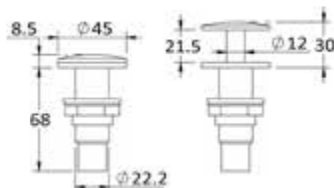

NEWEST



Marlin Spin De Luxe

Super guma za vuču s 4 ručke od najlona / neoprena.

Izrađena od zavarenog PVC-a i najlona (cordura 420D).

Boston ventil za brzo napuhavanje i kuka za vuču quick connect.

Kat.broj	Ø vanjski cm	Kapacitet br.osoba
64.961.00	138	1

Duralac Green

Obnovljena verzija originalnog Duralaca, plastični izolator i brtvilo koje se koristi za sprječavanje galvanske korozije na kontaktu između dvaju različitih metala, kao što su: aluminijske objemnice fiksirane nehrđajućim vijcima, aluminijska ili mesingana vitla fiksirana nehrđajućim vijcima, pribor od nehrđajućeg čelika za osovine fiksiran na samoj osovini (od aluminija) sa zakovicama ili vijcima, bitve spojene s vijcima od različitog metala.

Pasta žute boje bez kromata, otporna i fleksibilna, koja se stavlja između dva metala tijekom spajanja.

Nanosi se kistom i ne smije se razrijediti.



Kat.broj	Pakovanje od ml
65.750.01	250

Sredstvo za skidanje boje s gumenjaka IOSSO Raft Decap

Obnavlja, čisti i vraća originalnu boju gumenjacima oštećenih suncem, smogom i solju, vraćajući im njihovu izvornu boju i sjajni izgled.

Za upotrebu kod svih vrsta gume, vinila, umjetne kože itd.

Rasprši se, ostavi da djeluje nekoliko trenutaka, po potrebi se protrlja četkom ili spužvom i isperite se. Ne ostavljajte proizvod da se osuši na tretiranoj površini.

Ne nanositi na tiskane (štampane) dijelove.



Kat.broj	Pakovanje
65.212.07	Sprej od 750 ml

Sredstvo za čišćenje plijesni IOSSO Raft Mould

Uklanja mrlje od plijesni sa svake perive površine kao što su gumenjaci, stakloplastika, umjetna koža, itd.

Raspršite na mrlju i pričekajte, bez trljanja, dok se mrlja potpuno ne ukloni.

Isperite vodom.

Preporuča se oprezno ga koristiti i čuvati na hladnom mjestu zaštićenom od sunčevih zraka.



Kat.broj	Pakovanje
65.212.06	Sprej od 750 ml

Zaštitni vosak za gumenjake IOSSO Raft Wax

Zaštitni, regenerirajući i polirajući kremasti vosak za gumenjake od bilo kojeg materijala.

Dugo održava gumenjak mekim i zaštićenim, vraćajući staroj gumi izvorni izgled.

Pogodno i za zaštitu vinilnih tkanina (tende, jastuci za bokobrane i druga plastična oprema).

Raspršite na površinu koja se tretira, čistu i suhu. Zatim ravnomjerno rasporedite proizvod po površini i ostavite da se osuši.



Kat.broj	Pakovanje
65.212.05	Sprej od 750 ml

Primer - temeljni premaz za zaštitu od hrđe u spreju

Ovaj primer štiti metalne površine od nastanka hrđe.

Stvara izolacijsku barijeru koja sprječava kisiku i vlazi utjecaj - napad na površinu, a također služi i kao primer za nanosenu boju.

Kat.broj	Boja	Pakovanje od ml	€ PACKAGE
65.560.51	Siva	400	6
65.560.52	Zelena	400	6



▲ 65.560.52



▲ 65.560.51

NEWEST

Paint remover spray

Sprej za uklanjanje boje prikladan za sve vrste boja, uključujući i bikomponentne boje.

Kat.broj	Pakovanje od ml	€ PACKAGE
65.590.00	400	6



NEWEST

Zaštitni sprej za drvo Wood Oil

Ulje za impregnaciju za dugotrajnu zaštitu od UV- zraka i soli.

Prodire duboko u drvo i brzo se suši.

Kat.broj	Model	Boja	Pakovanje od ml	€ PACKAGE
65.745.01	Klasični teak	Warm Gold (toplo zlatna)	400	6
65.745.02	Clear	Prozirna	400	6



NEWEST

OSCULATI



▲ 65.230.01/11



▲ 65.230.02/12



▲ 65.230.03/13



▲ 65.230.02

Oprema Boat Care za paste za poliranje OSCULATI

Kat.broj	Opis	Za upotrebu sa	cm	PACKAGE
65.230.11 New	2 tampona narančasta srednje-tvrda	65.230.21	Ø 8	20
65.230.12 New	2 tampona plava srednje-mekana	65.230.21	Ø 8	20
65.230.13 New	2 tampona crna mekana	65.230.21	Ø 8	20
65.230.01	2 tampona narančasta srednje-tvrda	65.230.21	Ø 15	20
65.230.02	2 tampona plava srednje-mekana	65.230.21	Ø 15	20
65.230.03	2 tampona crna mekana	65.230.21	Ø 15	20
65.230.15	Jastučić od vune fini	65.230.24	Ø 18	20
65.230.16	Jastučić od grublje vune dvostruki	65.230.23	Ø 20	10
65.230.17	Jastučić od grublje vune jednostruki	65.230.24	Ø 20	10
65.230.21	Platorello nosač tampona za brusilicu	65.230.11/12/13	Ø 7,5	10
65.230.23	Adapter za vuneni jastučić	65.230.16	-	10
65.230.24	Platorello za vunu	65.230.15/17	Ø 17,5	10
65.230.40	2 krpe od mikrofibre	-	38x38	20

NEWEST

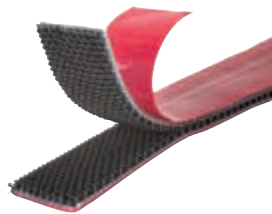

ČIČAK® Brand ALFA-LOK® Fastener

Samozatvarajući sistem za unutarnju i vanjsku upotrebu. Pritisni zatvarač u obliku gljive omogućuje pozicioniranje prije konačnog pričvršćivanja. Ljepilo visokih performansi s dobrim početnim prijanjanjem omogućuje trenutno pozicioniranje. Izvršno za panele, obloge, upravljačke ploče, elektroničke kontrolne jedinice, GPS sisteme, kamere i senzore.

Kat.broj	Boja	Format	Dimenzije	Kapacitet držanja
65.450.03	Crna	Kolut	25 mm x 3 m	5,1 kg cm ²
65.450.25	Crna	Kolut	25 mm x 3 m	5,1 kg cm ²
65.450.75 New	Crna	Blister 4 komada	25 mm x 75 mm	3,3 kg cm ²

NEWEST



Dvostrana ljepljiva traka PSP MARINE TAPES za montažu ogledala

Visoka čvrstoća, podržava do 2 Kg osiguravajući trajno pričvršćivanje na bilo koju glatku površinu, metal, staklo, pločice, itd.

Otporna na vlagu, UV zrake i temperature do 100°, idealna je alternativa čavlima, vijcima ili ljeplju.

Kat.broj	Kolut od
65.361.93	19 mm x 2 m



Antivegetativni premaz MARLIN Velox Super

Specifično za metalne dijelove uronjene u more kao što su propeleri, z-noge, osovine itd.

Ne razgrađuje se galvanskim strujama, koje su glavni uzrok otpadanja boje.

Velox Super je nova formulacija poznatog Velox Plusa i odobrena je prema BPR direktivi i za upotrebu uradi sam (Italija).

Pružila poboljšano prijanjanje zahvaljujući novim dodacima i dodatku TEFLON-a, koji omogućava veću kliznost i lakše čišćenje.

Kat.broj	Boja	Pakovanje od l
65.886.10BI	<input type="checkbox"/> Bijela	0,5
65.886.10GR	<input type="checkbox"/> Siva	0,5
65.886.10NE	<input type="checkbox"/> Crna	0,5



Antivegetativni premaz MARLIN Flexy

Fleksibilna antivegetativna zaštita prikladna za zaštitu tubusa gumenjaka (neopren, hipalon, PVC, vinil-koža, itd.).

Može se primijeniti i na krute kobilice od stakloplastike.

Primijenjuje se bez temeljnog premaza kako na tkanini tako i na stakloplastici.

Posjeduje izvrsno prijanjanje, učinkovitost i fleksibilnost.

Kat.broj	Boja	Pakovanje od l
65.889.01	<input type="checkbox"/> Bijela	0,5
65.889.02	<input type="checkbox"/> Siva	0,5
65.889.03	<input type="checkbox"/> Crna	0,5

Univerzalni temeljni premaz MARLIN

Idealan temeljni premaz za izolaciju starih antivegetativnih premaza u lošem stanju ili nepoznatih, prije nanošenja novog antivegetativnog premaza. Ima dobra svojstva vodootpornosti i protiv korozije, idealno za izolaciju željeza ili drva u višekomponentnim ciklusima.

Kat.broj	Boja	Pakovanje od l
65.882.01	<input checked="" type="checkbox"/> Siva	0,75
65.882.02	<input checked="" type="checkbox"/> Siva	2,5

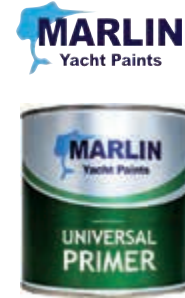

Zaštitni premaz MARLIN Epogel

Epoksidna zaštita za interijere bez otapala, otporna na kemikalije. Idealan za bojanje kaljuža, također eliminira mogućnost osmoze apsorpcijom vode iz unutrašnjosti trupa. Certificiran je za kontakt s hranom i pitkom vodom te se stoga može koristiti za bojanje hladnjaka ili spremnika pitke vode.

Kat.broj	Boja	Pakovanje od l
65.875.01	<input type="checkbox"/> Bijela	0,75
65.875.02	<input checked="" type="checkbox"/> Siva	0,75
65.875.11	<input type="checkbox"/> Bijela	2,5
65.875.12	<input checked="" type="checkbox"/> Siva	2,5



Antivegetativni premaz MARLIN Velox Sil za propelere i metalne dijelove

Antivegetativna **prozirna foul-release** bez biocida. S izvrsnim prijanjanjem, nakon primjene posebnog **modificiranog epoksidnog primera**, u sivoj boji. Kombinacija Primer Sil-a i Velox Sil-a osigurava iznimno prijanjanje na metalne dijelove, optimalnu otpornost na galvanske struje, visoke brzine i kavitaciju, bez odvajanja. Jednostavno je za upotrebu i ne sadrži kancerogene ili posebno opasne tvari, stoga je prikladno za uradi sam upotrebu.

Kat.broj	Opis	Sadržaj
65.896.01	Kit od 250 ml	125 ml primer; 125 ml boja
65.896.02	Kit od 500 ml	250 ml primer; 250 ml boja
65.896.03	Kit od 1000 ml	500 ml primer; 500 ml boja



Antivegetativni premaz MARLIN Light Sil za podvodna svjetla

Antivegetativni premaz **proziran foul-release** bez biocida. Pruža snažno prijanjanje na staklo i metal te potpunu prozirnost, kako ne bi utjecao na učinkovitost svjetla. Svaki rast vegetacije bit će uklonjen pokretom čamca ili laganim čišćenjem spužvom. Svi kitovi sadrže malu četkicu za nanošenje.

Kat.broj	Opis
65.897.01	Kit od 70 ml
65.897.02	Kit od 250 ml



Antivegetativni premaz MARLIN Eco Sil za davače dubinomjera

Biocidna **prozirna foul-release** antivegetativna zaštita. Pruža snažno prijanjanje na plastiku, ne ometa signal dubinomjera. Prisutna otapala ne djeluju niti na plastiku niti na brtve. Mogući rast vegetacije uklonit će se kretanjem broda ili laganim čišćenjem spužvom. Uključuje malu četkicu za nanošenje.

Kat.broj	Opis
65.898.01	Kit od 70 ml





Cleaner za ADECO ljeplila

Koristi se za čišćenje i osvježavanje tkanine gumenjaka, SUP-ova, tendera i drugih artikala na napuhavanje od PVC-a ili neoprena (hypalon).

Kat.broj	Pakovanje od
66.236.10	250 ml



Sklopive stolice ARC od pravog tika

Vrlo lijepe izrade i sa sitnim dijelovima od nehrđajućeg čelika.

Kat.broj	Sjedało i naslon od	Boja	Tip	←→ cm		kg
				Otvorene	zatvorene	
71.323.20	Običnog platna	mornarsko plava	Stolica	56x45x89	45x23x68	7
71.323.21	Običnog platna	Bijela	Stolica	56x45x89	45x23x68	7
71.326.30	Obložnog platna	mornarsko plava	Stolica	56x45x89	45x23x68	7
71.326.31	Obložnog platna	bež	Stolica	56x45x89	45x23x68	7
71.326.32 New	Obložnog platna	Tamno Sivo	Stolica	56x45x89	45x23x68	7
71.326.33 New	Obložnog platna	Boja pijeska	Stolica	56x45x89	45x23x68	7
71.336.50	Obložnog platna	mornarsko plava	Bez naslona	53x47x41	41x12x68	4.5



NEWEST



Ploča za stol ARC za stupiće jadrilica

Sklopiva i preklopiva (za preklapanje kupiti art. 71.240.10), od prave tikovine, šarniri od AISI 316. Isporučuje se bez ruku - nosača koji se naručuju odvojeno.

Kat.broj	Tip	←→ cm	
		Otvorene	zatvorene
71.202.00	S rubom	64x70	64x35
71.202.60	S rubom	80x70	80x35
71.202.70	S rubom	90x70	90x35
71.203.10 New	bez ruba	125x80	125x40
71.203.20 New	bez ruba	90x60	90x30
71.203.30 New	bez ruba	80x60	80x30



NEWEST

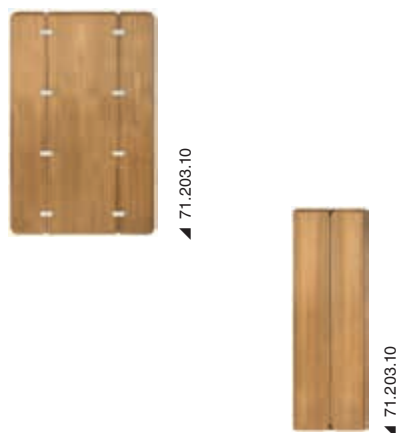

Pumpa za napuhavanje električna na visoki pritisak s daljinsko upravljanim kompresorom GE 22 RC

Sastoji se od jedinice za napuhavanje koja se smješta u zaštićeni pretinac / prostor i od kontrolne ploče koja može biti pozicionirana na jednom drugom mjestu po želji na vašem plovilu (garaži tendera, krmenoj platformi, palubi plovila)

Cijevi i kablovi za spajanje pumpe i komandne ploče su uključeni u pakovanju i dužine su 5 m. S kontrolne ploče, na kojoj se nalazi ulaz za napuhavanje, moguće je odabrati željenu funkciju (napuhuje / ispuhuje) i željeni pritisak.

Dovoljno je spojiti cijev za napuhavanje na kontrolnu ploču i drugi kraj na gumenjak i odabrati tipku ON za pokretanje pumpe.

Pumpa na daljinsko upravljanje znatno smanjuje buku tijekom napuhavanja.

Pumpa odličnih karakteristika koje omogućava kako vrlo brzo napuhavanje tako i na vrlo visoki pritisak.

Za tender, Rib, Sup itd.

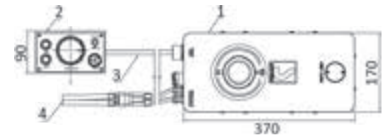

Kat.broj	Funkcije	V	Potrošnja A	Protok / tlak		Pumpa mm	Kontrolna ploča mm	Cijev od 4 m s priključcima OPCIONALNO
				Motor 1	Motor 2			
66.447.05	Napuhuje + ispuhuje	12	30	250 l/min do 0,2 bar	120 l/min do 1,4 bar (20 PSI)	370 x 170 x 152	151 x 90 x 51	66.447.07
66.447.06 New	Napuhuje + ispuhuje	24	15	250 l/min do 0,2 bar	120 l/min do 1,4 bar (20 PSI)	370 x 170 x 152	151 x 90 x 51	66.447.07



▲ Cijev za spajanje od 5 m između pumpe i panela je uključen u pakovanju.



▲ 66.447.07

Električna pumpa za napuhavanje SCOPREGA GE 900 i GE 900AA- PLUS

Električne pumpe za napuhavanje visokog protoka brzo napuhuju napuhujuće šatore, igre, strukture i barijere (GE 900), kajake i bilo koji gumenjak (GE 900AA+ PLUS) s znatno smanjenom bukom (maks. 85 dB).

Isporučuje se s kompletnom cijevi za napuhavanje Ø 25 mm, dužine 1,5 m i univerzalnim spojnicama.

Kat.broj	Model	Funkcije	V	W	Kapacitet l/min	Pritisak	Potrošnja A	mm
66.448.04 New	GE 900	Napuhuje + ispuhuje	220	700	1700	170 mbar (2,5 psi)	3	170 x 230 x 170
66.448.05	GE 900AA +	Napuhuje + ispuhuje	220	900	1700	250 mbar (3,6 psi)	4	230 x 170 x 220



▲ 66.448.05

▲ 66.448.04

Električni puhač SCOPREGA Maxxive Infinite montaža na zid

Pumpa za napuhavanje MAXXIVE INFINITE ističe se svojim visokim performansama (1,2 bara i 500 l/min početnog volumena) i sposobnošću napuhavanja i ispuhavanja širokog spektra opreme, uključujući zmajeve, SUP-ove, male gumenjake, zračne madrace itd...

S integriranim touch-screen-om za intuitivno upravljanje i vrlo niskim stupnjem buke, osigurava jednostavnu, brzu i tihu upotrebu.



NEWEST



Kat.broj	Funkcije	V	Potrošnja A	Protok / tlak		mm	Težina
				Motor 1	Motor 2		
66.450.12	Napuhuje + ispuhuje	12	23	500 l/min do 0,150 bara	150 l/min do 1,2 bara (17 PSI)	240 x 165 str.175	2,15
66.450.24	Napuhuje + ispuhuje	24	12	500 l/min do 0,150 bara	150 l/min do 1,2 bara (17 PSI)	240 x 165 str.215	2,65

SCANSTRUT

NEWEST



66.452.10

Pumpa za napuhavanje ATMOS Integrated Air station 12V

IPX6

INFLATE/DEFLATE

IGNITION PROTECTION

Ugrađena ATMOS pumpa za napuhavanje kombinira visoki protok zraka s mogućnošću postizanja visokih pritisaka (20 psi / 1,37 Bar), čineći je prikladnom za sve vrste napuhavanja: tender, SUP, towables. Vodootporna je (IPX6) i dizajnirana za otpornost na teške morske uvjete.

Tehnologija nove generacije omogućuje brzo i bez napora napuhavanje (i ispuhavanje).

Kompaktna i plitka, ATMOS pumpa se prilagođava gotovo svim pločama na brodu; dolazi s kompletnim setom za napuhavanje (2,5 mt.) i univerzalnim setom ventila;

Jednostavna je za upotrebu i spremna za upotrebu, samo postavite ciljani pritisak na zaslonu i pokrenite ga: pumpa se automatski zaustavlja kada se postigne željeni pritisak.

ATMOS je certificirana ignition protected (ISO 8846), što omogućuje instalaciju pumpe u blizini područja plovila gdje se nalaze zapaljivi plinovi ili gorivo; u skladu je s EMC CE-RED direktivom (2014/53/EU) i standardom EN 62368.

Dolazi s udobnom i izdržljivom torbom za spremište kompletnom s dodatcima.

Prosječno vrijeme napuhavanja SUP-a: 6-8 minuta.

Certifikati: CE, ROHS, UN ECE R10, UKCA

U skladu s normama: ISO 8846 i SAE J1171

Kat.broj	Scanstrut kat.broj	Funkcija	V	W	A	Pritisak max	Kapacitet / Pritisak	Kut instalacije	←→ mm
66.452.01	SC-AOB-A2	Napuhuje + ispuhuje	12	140	12	1,37 BAR (20 PSI)	350 l/min (0-1 PSI) - 70 l/min (1-20 PSI)	+10° do -30°	297x123x198

66.452.10 **New**

Sun Cover bijela ATMOS opcionalna na crnu.

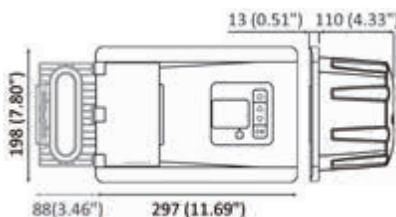

ONE FAMILY



OSCOLATI GADGET and CLOTHING line

Promotional items will be sent by our sales department upon request. Please state the code of the item you wish to receive.

CLASSIC T-SHIRT



70.190.08-21MB

Crew neck short sleeve T-shirt.
Colour: blue.
Fabric: 100% cotton, 160 g.
Model: Unisex.
Available sizes: XS, S, M, L, XL, XXL, XXXL.

CLASSIC POLO SHIRT



70.190.01-21MB

Short sleeve two button polo shirt, side slits.
Ribbed collar and sleeves. Colour: blue with white inserts. Fabric: 100% cotton pique, 190 g.
Model: Unisex.
Available sizes: XS, S, M, L, XL, XXL, XXXL.

SHOPPING BAG



70.199.15-01

Reusable shopping bag made of H.D. 02 white, fold-over die cut bag. 70 My.
Dimensions: Ø 35x55x20 cm.

SHOPPING BAG WITH SHOULDER STRAP



70.199.21

Non-woven fabric shopping bag, 120 g., additional matt lamination and cardboard bottom.
Dimensions: 37x30x0.8 cm + shoulder strap 115x8 cm.

SPORT BLUE POLO SHIRT



MAN: 70.190.01-21MR WOMAN: 70.190.01-21WR

Short sleeve two button polo shirt, side slits. Red band under the collar. Ribbed collar and sleeves. Fabric: 100% cotton pique, 190 g.
Colour: blue with red inserts. Available sizes: MAN XS, S, M, L, XL, XXL, XXXL.
Available sizes: WOMAN XS, S, M, L, XL, XXL.

SPORT WHITE POLO SHIRT



MAN: 70.190.01-21MW WOMAN: 70.190.01-21WW

Short sleeve two button polo shirt, side slits. Ribbed collar and sleeves. Fabric: 100% cotton pique, 190 g.
Colour: white with blue inserts. Available sizes: MAN XS, S, M, L, XL, XXL, XXXL.
Available sizes: WOMAN XS, S, M, L, XL, XXL.

THERMAL CUP/WATER BOTTLE

#BLUEPLANET



70.199.26-21MR

Made of SS, anti-slip rubber finishing. Keeps temperature up to 90 min.
Colour: red.
Capacity: 450 ml.

BADGE LANYARDS

70.199.20

Neck badge satin lanyard with standard shackle.
Colour: red. Dimensions: 2x47 cm.



KEYRING

70.199.16-210

Floating keyring. Material: EVA 12 mm + central support in white PVC. White lanyard with 3 cylinders (blue, white, red) in EVA + metal ring Measures: 6x10 cm.

CLASSIC SWEATSHIRT



70.190.11-21MB

Full zip two pocket sweatshirt. Ribbed hem and cuffs. Colour: blue with white inserts. Fabric: 70% cotton 30% polyester, 330 g.
Model: Unisex.
Available sizes: XS,S,M,L,XL,XXL,XXXL.

CLASSIC SOFTSHELL



70.199.40

Three pocket softshell. Colour: blue with white and red inserts. Fabric: 310 g.
Model: Unisex.
Available sizes: XS,S,M,L,XL,XXL,XXXL.

FLAG

Print with perimeter stitching and two laces on the two corners. Material: 115 gr windproof nautical cloth.

70.199.23: Rectangular (100x150)
70.199.23-04: Rectangular (220x150)

Sublimatic printing, complete with rod, round steel base and bag. Outdoors and indoors. Material: Windproof nautical towel 110 gr.

70.199.23-01 Small drop (95,7x216,5 cm)
70.199.23-02 Large drop (122,9x301,3 cm)
70.199.23-03 Large sail (91,2x346 cm)



CLASSIC CAP



70.190.04-21B

Cap with DRY-TECH inner lining, suitable for outdoor sports. Pre-curved brim and embroidered eyelets. Closure: velcro and PVC strip. Colour: blue. Fabric: UPF50+, 75% nylon, 20% cotton, 5% elastam
Model: Unisex. One size fits all

SPORT CAP



70.190.04-21W

Cap with pre-curved brim, embroidered eyelets and eyelet for lanyard attachment. Closure: velcro. Colour: white with blue and red inserts. Fabric: 100% cotton. Model: Unisex.
One size fits all

STICKERS



70.199.12-01 (20x16 cm) 2 pcs
70.199.12-02 (40x4,2 cm) 2 pcs
70.199.19 (corner 45x42 cm) 1 pcs
PVC sticker with Osculati logo.

BALL PEN



70.199.25-21BR

Metal ball point with blue or red refill and touch pen tip. Sold in the two colours depending on availability. Dimensions: Ø 8x142 mm.

#blueplanet

Osculati x One Ocean Foundation

One Ocean Foundation was established with the aim of accelerating solutions to ocean problems by inspiring international leaders, promoting a sustainable blue economy, and improving ocean literacy. Over the past four years, One Ocean Foundation has collaborated with high-level institutions, research centers, and universities.

Osculati is proud to have supported the research project for the repopulation of Posidonia "Blue Carbon Project", aimed at restoring the Posidonia oceanica meadow in the seabed of the Marine Protected Area of Isola di Bergeggi (Savona) in Liguria, thus contributing to the conservation of our precious marine ecosystem.

Here are some of the project achievements:



Quarterly site monitoring showed an excellent **survival rate of 81% for the transplanted seedlings**, one year after the intervention.



The mats used in the transplant are well anchored, and the seedlings successfully **resisted the strong winter storms**.



In April, we organized the **first educational activity**, involving about 40 students from the Bergeggi elementary school.



The documentary on the project was presented at the Riviera Film Festival and during **One Ocean Week Milano**, generating great interest.



The first scientific article on the Posidonia oceanica reforestation project **has been published**, documenting progress and challenges.

Download our report
here!



www.osculati.com/ESG

OUR SALES NETWORK

HEAD OFFICE

OSCOLATI S.r.l.

Via Pacinotti, 12 - 20054 Segrate (Milano) - Italy
Phone: +39 02 2699 111
sales@osculati.it
www.osculati.com

FRANCE

BARBARA BIANCHI

Départements 06 - 83 et Principauté de Monaco
Mobile: +39 366 758 2366
barbara.bianchi@osculati.com

EMMANUEL FOURNIER

Grand Est, Bourgogne Franche-Comté, Auvergne Rhône-Alpes,
Occitanie, PACA (sauf 06 & 83) et Corse
Mobile: +33 (0)660 700 303
emmanuel.fournier@osculati.com

CHRISTOPHE BRUNET

Départements Côte Atlantique
Mobile: +33 (0)689 904 585
christophe.brunet@osculati.com

YVES LE HÉRAN-VARANGOT

Bretagne, Normandie, Paris (Île de France),
Centre-Val de Loire, Hauts-de-France et Belgique (Sud E40)
Luxembourg
Phone: +33 (0)2 9958 5564
Mobile: +33 (0)6 6066 6138
yves.leheran@osculati.com

SWITZERLAND, CZECH REPUBLIC, HUNGARY, SLOVAKIA, AUSTRIA, MALTA, CYPRUS

CHIARA PAGNONI

Mobile: +39 347 4466003
chiara.pagnoni@osculati.com

GERMANY

CLAUS JETSCHIN

Phone: +49 (0)89 4423 7182
claus.jetschin@osculati.com

POLAND, ESTONIA, LATVIA, LITHUANIA, ROMANIA, BULGARIA, UKRAINE, RUSSIA

GIOVANNA GUSMEROLI

Mobile: +49 (0)176 2366 8170
giovanna.gusmeroli@osculati.com

UNITED KINGDOM, FINLAND, IRELAND, NORTHERN IRELAND, SOUTH AFRICA

IAN STEVENSON

Mobile: +44 (0)7720 419061
ian.stevenson@osculati.com

SWEDEN, NORWAY

SIMEN FLAK FEKJÆR

Mobile: +47 40 63 82 99
simen.fekjaer@osculati.com

THE NETHERLANDS, BELGIUM north of E40, DENMARK

HARMANNUS TIMMER

Phone: +31 (0)85 0043941
Mobile: +31 (0)62 1261404
harmannus.timmer@osculati.com

SLOVENIA, CROATIA, BOSNIA AND HERZEGOVINA, SERBIA, MONTENEGRO, NORTH MACEDONIA

UNIMAR S.r.l.

Via J.Ressel, 2/7 - 34018 San Dorligo della Valle (TS) - Italy
Phone: +39 040 661691 - info@unimar.org - www.unimar.org

UNIMAR RIJEKA d.o.o.

Preluk 6a - 51000 RIJEKA - HRVATSKA - Croazia
Phone: +385 (0)51 512680 - unimar@unimar.hr - www.unimar.hr

SPAIN, PORTUGAL, SOUTH AMERICA

ROSA LUCARELLI

Phone: +39 342 9595684
rosa.lucarelli@osculati.com



www.OSCULATI.com

FSC

Code 70.199.90HR



8 033137 226397

**We are in 100 countries worldwide,
contact us for your nearest distributor.**